



SOLARGIL®



CATALOGUE 2024-2025



Hélène Bertin,
César Chevalier,
Caroline Iltis Nussbaumer.

Vue de l'exposition 'Couper le vent en trois'
saison 'Réclamer la terre' Palais de Tokyo



Hélène Bertin, César Chevalier, Caroline Ittis Nussbaumer

Les jarres, comme les tonneaux de chêne, offrent une micro-oxygénation douce à l'élevage du vin et sont, de plus, réutilisables indéfiniment.

Hélène Bertin, artiste, et César Chevalier, artiste-vigneron, ont étudié ces contenants avec Caroline Ittis Nussbaumer, potière. Ensemble ils ont choisi le Grès de Saint Amand, élaboré les formes, attendu le séchage et alimenté la cuisson au bois haute température dans la dernière chambre d'un four noborigama pour créer trois amphores. Depuis elles ont accueilli trois millésimes et gardent le souvenir de cette collaboration.



SOMMAIRE

TERRES

Nos grès de Puisaye.....	4
Nos grès culinaires	5
Nos grès blancs fins.....	6
Nos grès d'expression.....	7
Nos grès basse température.....	9
Nos terres pour le Raku.....	10
Nos terres hautement réfractaires.....	10
Nos faïences blanches.....	11
Nos faïences colorées.....	12
Nos Terracotas.....	13
Nos pâtes faïences à feu.....	14
Nos terres papiers.....	14
Nos porcelaines.....	15
Nos porcelaines colorées.....	18
Nos terres de modelage.....	18
Caractéristiques techniques.....	19

BISCUITS

Biscuits carreaux.....	21
Moules plâtre pour estampage.....	21

ÉMAUX

Frites broyées.....	22
Émaux transparents.....	22
Émaux opaques blancs.....	23
Émaux série Méditerranée.....	24
Émaux opaques colorés.....	24
Émaux transparents colorés.....	24
Émaux cadmium plombé.....	25
Émaux cadmium sans plomb.....	26
Émaux opaques brillants.....	27
Émaux opaques satinés à effets.....	27
Émaux opaques sans plomb.....	28
Émaux transparents sans plomb.....	28
Émaux grosse épaisseur.....	29
Émaux lustres métallisés.....	29
Émaux à effets "aventurine".....	30
Émaux Raku.....	30
Émaux opaques craquelés.....	31
Émaux grès et porcelaine.....	31
Émaux grès et porcelaine colorées.....	32
Engobes blancs.....	34
Engobes colorés faïence.....	34
Diluant.....	34
Métaux précieux.....	35
Émaux brillants liquides.....	35

Engobes colorés liquides série EGM.....	36
Engobes colorés liquides série EASP.....	37
Émaux opaques liquides série EESP.....	37
Émaux à effets liquides série PGE.....	38
Émaux à effets liquides série PSE.....	38
Émaux transparents série ETSP.....	39
Émaux opaques brillants série EOSP.....	40
Émaux opaques satinés série EMSP.....	41
Engobes colorés série ENSP.....	41
Formules molaires.....	42

COLORANTS

Série "D" en poudre.....	45
Série SIGLO XVIII en poudre.....	46
Série "P" colorants intenses.....	46
Série "CD" couleurs à peindre.....	49
Série "VP" couleurs 3ème feu.....	50
Série "VA" couleurs 3ème feu.....	51
Couleurs fantaisies 3ème feu.....	52
Crayons et pastels céramique.....	52
Émaux métallisés 3ème feu.....	53

MATIÈRES PREMIÈRES

Produits auxiliaires.....	54
Oxydes et colorants naturels.....	55
Matières premières.....	56

OUTILS

Outils de façonnage.....	58
Estèques et spatulas.....	58
Perforateurs.....	65
Tamis.....	66
Éponges.....	67
Émaillage.....	68
Matériel laboratoire.....	70
Tournettes.....	71
Accessoires pour poterie.....	72
Matériel de sécurité.....	73
Matériel de finition.....	74
Balances.....	74

PINCEAUX.....	76
---------------	----

MATÉRIEL

Tours électriques.....	80
Tabourets.....	83
Pistolets d'émaillage.....	83
Tables de travail & rayonnages.....	86
Croûteuses.....	87
Fontaines à terre.....	88
Boudineuses.....	89
Désémaillageuses.....	90
Cabines d'émaillage.....	91
Bacs de décantation.....	93
Compresseurs.....	93
Délayeurs.....	94
Tamiseurs barbotine / émail.....	95
Pompes verticales en inox.....	96
Banc de coulage.....	96
Jarres de broyage.....	97
Broyeurs à jarres.....	97

FOURS

Interventions à domicile

Fours KEOS de SOLARGIL.....	99
Fours HELIOS de SOLARGIL.....	99
Fours électriques verticaux.....	100
Fours électriques frontaux.....	102
Fours cloche Raku à gaz.....	113
Fours à gaz verticaux.....	114
Fours à gaz frontaux.....	115
Fours fusing électriques.....	117

Les accessoires

Brûleurs à gaz.....	119
Sondes pyrométriques.....	121
Thermomètres numériques.....	122
Bornes de connexion.....	123
Matériel pour isolation.....	125
Briques réfractaires.....	126
Matériel d'enfournement.....	129
Plaques réfractaires.....	134
Ciments et colles réfractaires.....	135

TARIFS EXPÉDITIONS

.....	136
-------	-----

CONDITIONS GÉNÉRALES DE VENTE

.....	137
-------	-----

CONTACTS

GRÈS DE SAINT AMAND – Carrière Les Beaux Arts

GSA

Carrière Les Beaux Arts à St Amand.
Excellente pour le tournage, le calibrage
et le pressage.

SiO² 66,30%
Al²O₃ 20,10 %
Fe²O₃ 1,41 %

Terre Lisse ou
avec 15% Ch. 0-05 mm
ou Ch. 0,2-2 mm

Mono ou bi-cuisson
Biscuit : 1000-1020°C
T° Cuisson : 1250-1280°C

Oxydation 1 280°C



Tarif Kg. HT	10 kg	100 kg	1 000 kg	3 000 kg
Lisse	1,17	0,77	0,67	0,62
Chamottée	1,27	0,87	0,77	0,72
Pyritée	1,19	0,79	0,69	0,65

GRÈS DE SAINT AMAND – Carrière Les Perchers

PERCHERS

Carrière Les Perchers à St Amand.
Terre plus grasse et plus pyritée que Les Beaux Arts.
Recommandée pour la cuisson traditionnelle (sel, bois).

SiO² 67,40%
Al²O₃ 18,70 %
Fe²O₃ 1,90 %

Terre Lisse

Mono ou bi-cuisson
Biscuit : 1020°C
T° Cuisson : 1280-1300°C

Oxydation 1 280°C



Tarif Kg. HT	10 kg	100 kg	1 000 kg	3 000 kg
Lisse	1,28	0,88	0,78	0,73

GRÈS LANGLADE

LANGLADE

LANGLADE terre lisse Tamis 80.
Tesson très clair pour mettre en valeur les émaux
colorés. Texture très fine.

SiO² 67 %
Al²O₃ 21 %
Fe²O₃ 1,25 %

Terre Lisse

Mono-cuisson facile
Biscuit : 980-1000°C
T° Cuisson : 1250-1300°C

Oxydation 1 260°C



Tarif Kg. HT	10 kg	100 kg	1 000 kg	3 000 kg
Lisse	1,18	0,78	0,74	0,69

GRÈS ROUX DE TREIGNY

MJ

Argile extraite de notre carrière de Treigny en Puisaye.
Très plastique, elle s'adapte à toutes les techniques.
Texture naturellement sableuse.

SiO² 67,19 %
Al²O₃ 16,49 %
Fe²O₃ 3,33 %

Terre Lisse ou
avec 10% Ch. 0-05 mm

Bi-cuisson recommandée
Biscuit : 1000°C
T° Cuisson : 1280-1300°C

Oxydation 1 270°C



Tarif Kg. HT	10 kg	100 kg	1 000 kg	3 000 kg
Lisse	1,30	0,89	0,78	0,74
Chamottée	1,43	1,03	0,93	0,88

GRÈS CAGNAT

CAGNAT

Terre lisse, très plastique, elle s'adapte à toutes
les techniques.
Développe parfaitement le bleu de fer. Valorise
les émaux blancs et semi transparents.

SiO² 66,80 %
Al²O₃ 18,50 %
Fe²O₃ 2,68 %

Terre Lisse

Biscuit : 1000-1020°C
T° Cuisson : 1250-1270°C

Oxydation 1 250°C



Tarif Kg. HT	10 kg	100 kg	1 000 kg	3 000 kg
Lisse	1,27	0,87	0,77	0,74

GRÈS ROUGE DE BOURGOGNE

J30

Terre à grès rouge de Bourgogne (chamottée)
avec 25 % de chamotte 0-0,2 mm.
Pour le tournage, le calibrage, le pressage
et l'estampage.

SiO² 63 %
Al²O₃ 19,50 %
Fe²O₃ 8 %

Terre Chamottée
25% Ch. 0-02

Pour le culinaire, cuire entre
1080-1150°C maxi.
Biscuit : 1020°C
T° Cuisson : 1240-1270°C

Oxydation 1 250°C



Tarif Kg. HT	12,5 kg	100 kg	1 000 kg	3 000 kg
Chamottée	1,12	0,72	0,62	0,57

GRÈS BRUN DE MOUTIERS

GRM



Argile extraite de notre carrière de Moutiers. Terre colorée à l'ocre naturel de Puisaye. Effet de réduction même cuite en oxydation. Valorise les émaux bleus et rouges.

SiO₂ 64,69 %
Al₂O₃ 21,30 %
Fe₂O₃ 2,80 %

Biscuit : 980 - 1000°C
T° Cuisson : 1250-1260°C

Terre Lisse ou
avec 15% Ch. 0-05 mm

Oxydation 1 250°C



Tarif Kg. HT	10 kg	100 kg	1 000 kg	3 000 kg
Lisse	1,27	0,91	0,81	0,75
Chamottée	1,50	1,10	1,00	0,95

GRÈS GRIS CIMENT

GCIMENT



Terre à grès cuisant gris ciment en oxydation. Très plastique, elle s'adapte à toutes les techniques. Tesson gris anthracite en oxydation.

SiO₂ 69,40 %
Al₂O₃ 21,70 %
Fe₂O₃ 2,10 %

Biscuit : 1000°C
T° Cuisson : 1100-1280°C

Terre Chamottée
25% Ch. 0-05

Oxydation 1 250°C

Tarif Kg. HT	12,5 kg	100 kg	1 000 kg	3 000 kg
Lisse	1,57	1,17	1,07	1,03

GRÈS XING Rouge de fer

XING

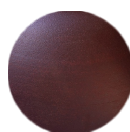

Inspirée de la terre YIXING capitale de la théière en Chine. Conforme à la Norme Européenne Alimentaire. Recommandée pour les jarres à vin.

SiO₂ 72,91 %
Al₂O₃ 16,27 %
Fe₂O₃ 7,94 %

Ne pas cuire en réduction.
Biscuit : 980°C
T° Cuisson : 1240-1270°C maxi

Terre Lisse

Oxydation 1 250°C



Tarif Kg. HT	10 kg	100 kg	1 000 kg	3 000 kg
Lisse	1,41	0,99	0,89	0,84

NOS GRÈS CULINAIRES

GSA CULINAIRE

GSA CL



Grès de St Amand culinaire, recommandé pour les plats à four. Pour le tournage, le calibrage et le pressage. Enrichi à la cordiérite.

SiO₂ 62,40 %
Al₂O₃ 23 %
Fe₂O₃ 1,74 %

Mono ou bi-cuisson
Biscuit : 1 000°C
T° Cuisson : 1250-1280°C

Terre Chamottée
15% Ch. 0-03 mm

Oxydation 1 220°C



Tarif Kg. HT	10 kg	100 kg	1 000 kg	3 000 kg
Lisse	1,30	1,01	0,91	0,85

GRÈS BEIGE À FEU

GM76



Pâte réfractaire pour usage culinaire. Adaptable à toutes techniques de production. Tesson beige en oxydation. Résiste à la flamme directe si cuite à 1250°C minimum. Emaux adaptés : EMT01/027

SiO₂ 50 %
Al₂O₃ 32 %
Fe₂O₃ 0,70 %

Biscuit : 980°C
T° Cuisson : 1250-1280°C

Terre Chamottée
30% Ch. 0-1 mm

Oxydation 1 250°C

Tarif Kg. HT	12,5 kg	100 kg	1 000 kg	3 000 kg
Chamottée	1,96	1,56	1,46	1,41

GRÈS BLANC VD-75

VD75

Grès blanc pour articles de table ou décoratifs.
Excellent au tournage, très bonne tenue.

SiO₂ 72,20%
Al₂O₃ 18,50 %
Fe₂O₃ 0,70 %

Mono ou bi-cuisson
Biscuit : 960 - 980°C
T° Cuisson : 1240 - 1280°C

Terre Lisse

Oxydation 1260°C

Tarif Kg. HT	10 kg	100 kg	1 000 kg	3 000 kg
Lisse	1,32	0,92	0,82	0,77

GRÈS BLANC VD-BT

VDBT

Grès blanc très plastique pour le tournage,
le modelage et la sculpture.
Tesson blanc en oxydation et beige en réduction.

SiO₂ 65,08 %
Al₂O₃ 23,93 %
Fe₂O₃ 0,90 %

Biscuit : 960-980°C
T° Grès : 1260-1280°C maxi

Terre Lisse

Oxydation 1260°C

Tarif Kg. HT	10 kg	100 kg	1 000 kg	3 000 kg
Lisse	1,28	0,89	0,79	0,74

GRÈS BLANC COLETTE

COLETTE

Grès blanc au kaolin. Cohésif sans thixotropie.
Excellent pour le calibrage et le pressage.
Très bon rendu des émaux.

SiO₂ 65,60 %
Al₂O₃ 21,40 %
Fe₂O₃ 0,97 %

Biscuit : 1000 - 1050°C
T° Cuisson : 1250-1300°C

Terre Lisse

Oxydation 1260°C

Tarif Kg. HT	10 kg	100 kg	1 000 kg	3 000 kg
Lisse	1,40	1,02	0,95	0,86

GRÈS BLANC PORCELAÏNIQUE

GBLUK

Grès blanc au kaolin.
Avec chamotte impalpable.
Adapté pour toutes les techniques et
pour le tournage.

SiO₂ 61,29 %
Al₂O₃ 29,33 %
Fe₂O₃ 0,60 %

Biscuit : 980 - 1000°C
T° Cuisson : 1280-1300°C
T° Grès : 1250-1300°C
T° Raku : 1030°C-1060°C

Contient de la chamotte
impalpable
Chamotte 75 µ

Oxydation 1260°C

Tarif Kg. HT	10 kg	100 kg	1 000 kg	3 000 kg
Lisse	1,37	0,97	0,87	0,82

GRÈS BLANC GB8

GB8

Grès blanc lisse, très agréable pour le tournage
et le pressage.
S'accomode de tous les émaux.

SiO₂ 78,78 %
Al₂O₃ 17,39 %
Fe₂O₃ 0,38 %

Mono ou bi-cuisson
Biscuit : 1000°C
T° Cuisson : 1200-1280°C

Terre Lisse ou
avec 25% Ch. 0-05 mm

Oxydation 1260°C

Tarif Kg. HT	10 kg	100 kg	1 000 kg	3 000 kg
Lisse	1,42	1,05	0,99	0,88
Chamottée	1,50	1,19	1,10	0,96

GRÈS BLANC GB10

GB10

Grès blanc exceptionnel pour le tournage
et le modelage.

SiO₂ 71,50 %
Al₂O₃ 19,70 %
Fe₂O₃ 0,66 %

Mono ou bi-cuisson
Biscuit : 980 - 1000°C
T° Cuisson : 1250-1280°C

Terre Lisse ou
avec 25% Ch. 0-02 ou 0-05 mm

Oxydation 1260°C

Tarif Kg. HT	10 kg	100 kg	1 000 kg	3 000 kg
Lisse	1,33	0,95	0,84	0,79
Chamottée	1,43	1,05	0,99	0,89

GRÈS BLANC - GB10 COULAGE

GB10C



Grès blanc en poudre pour le coulage.

Pour 100 kg de poudre ajouter : 40 litres d'eau, 200 gr de carbonate de soude et 200 à 300 ml de silicate de soude OU 200 à 250 gr de Dolaflux SP Neu. Densité 1780 gr/L

SiO² 64,69 %
Al²O₃ 21,30 %
Fe²O₃ 2,80 %

Biscuit : 1000°C
T° Cuisson : 1250-1280°C

Poudre micronisée

Oxydation 1260°C

Tarif Kg. HT	1 kg	25 kg	100 kg	1 000 kg	3 000 kg
Coulage en poudre	1,50	1,35	1,05	0,95	0,90

GRÈS BLANC DE PARIS

GBPARIS



GB Paris grès vitreux extra blanc lisse au kaolin. Utilisable pour la vaisselle et le culinaire, le tournage et le pressage. Tesson vitrifié similaire à la porcelaine. Très bon rendu des émaux.

SiO² 67,40 %
Al²O₃ 21,50 %
Fe²O₃ 0,54 %

Mono ou bi-cuisson
Biscuit : 980°C
T° Cuisson : 1250-1280°C

Terre Lisse

Oxydation 1260°C

Tarif Kg. HT	10 kg	100 kg	1 000 kg	3 000 kg
Lisse	1,58	1,16	1,06	1,01

GRÈS BLANC DE PARIS COULAGE

GB PARIS C



Grès extra blanc lisse au kaolin en poudre atomisée. Pour 100 kg de poudre ajouter : 40 litres d'eau, 200 gr de carbonate de soude et 200 à 300 ml de silicate de soude.

SiO² 67,40 %
Al²O₃ 21,50 %
Fe²O₃ 0,54 %

Mono ou bi-cuisson
Biscuit : 980°C
T° Cuisson : 1250-1280°C

Poudre atomisée

Oxydation 1260°C

Tarif Kg. HT	1 kg	25 kg	100 kg	1 000 kg	3 000 kg
Coulage en poudre	2,45	1,86	1,49	1,38	1,33

NOS GRÈS D'EXPRESSION

GRÈS SIENNE

GM002



Terre à grès couleur Sienna, remarquable pour sa texture adaptée au tournage. Développe avec les émaux, un effet de cuisson en réduction, même si la cuisson est en oxydation.

SiO² 51 %
Al²O₃ 30,45 %
Fe²O₃ 5,55 %

T° Cuisson : 1260-1280°C

Terre Chamottée impalpable avec 35% Ch. 0-02 mm

Oxydation 1280°C

Tarif Kg. HT	12,5 kg	100 kg	1 000 kg	3 000 kg
Chamottée	1,43	1,13	1,03	0,98

GRÈS ROUX

GECH30



La GECH 30 terre aux qualités incontournables. Utilisable pour la sculpture, le modelage, le tournage et Raku.

SiO² 49,50 %
Al²O₃ 33,45 %
Fe²O₃ 4,65 %

Mono ou bi-cuisson
Biscuit : 1020°C

Terre Chamottée avec 30% Ch. 0-02 ou 0-05 ou 0-1,5 mm

T° Grès : 1280-1300°C
T° Raku : 1150°C

Oxydation 1280°C

Tarif Kg. HT	12,5 kg	100 kg	1 000 kg	3 000 kg
Chamottée	1,25	0,95	0,84	0,79

GRÈS TON PIERRE GTP

GTP



Terre à grès blanc cassé. Utilisable pour modelage, tournage, sculpture et Raku.

SiO₂ 63,46 %
Al₂O₃ 27,38 %
Fe₂O₃ 1,08 %

Terre Chamottée
avec 30% Ch. 0-02
ou 0-05 ou 1-1,5 mm

Biscuit : 1020°

T° Grès : 1280-1300°C

T° Raku : 1150°C

Oxydation 1 280°C

Tarif Kg. HT	12,5 kg	100 kg	1 000 kg	3 000 kg
Chamottée	1,32	1,04	0,95	0,88

GRÈS TON PIERRE GTP PORCELAINIQUE

GTPP



Terre à grès blanc avec chamotte de tessons de porcelaine broyés et érodés.

SiO₂ 64,10 %
Al₂O₃ 28,70 %
Fe₂O₃ 0,87 %

Terre Chamottée avec
30% Ch. de porcelaine
0-02 mm

Mono ou bi-cuisson

Biscuit : 1000°C

T° Cuisson : 1280-1300°C

Oxydation 1 260°C

Tarif Kg. HT	10 kg	100 kg	1 000 kg	3 000 kg
Chamottée	1,36	1,06	0,96	0,91

GRÈS SABLE TENERE

TENERE



Terre à grès couleur sable du Ténééré. Remarquable pour sa texture et le tesson sable roux. Recommandée pour la sculpture, le Raku et jarre à la corde.

SiO₂ 58 %
Al₂O₃ 32 %
Fe₂O₃ 2 %

Terre Chamottée
avec 30% Ch. 0-05 mm

Biscuit : 1020°C

T° Grès : 1280-1300°C

T° Raku : 1150°C

Oxydation 1 280°C

Tarif Kg. HT	12,5 kg	100 kg	1 000 kg	3 000 kg
Chamottée	1,34	1,04	0,94	0,89

GRÈS INDIAN STONE

INDIANSTONE



Terre à grès Indian Stone. Tesson roux et chaud. Recommandée pour le travail à la plaque, la sculpture et le Raku.

SiO₂ 57 %
Al₂O₃ 31 %
Fe₂O₃ 2,80 %

Terre Chamottée
avec 40% de Ch. 0-05
ou 0-1,25 mm

Mono ou bi-cuisson

Biscuit : 1020°C

T° Grès : 1280-1300°C

T° Raku : 1150°C

Oxydation 1 280°C

Tarif Kg. HT	12,5 kg	100 kg	1 000 kg	3 000 kg
Chamottée	1,30	1	0,90	0,85

GRÈS SAUVAGE

GRESSAUVAGE



Grès Sauvage avec 45% chamotte 1-3 mm. Pour le modelage de très grandes pièces, la sculpture et le Raku. Tesson doré à effets en oxydation et pain brûlé avec pyrites en réduction.

SiO₂ 65,25 %
Al₂O₃ 22,38 %
Fe₂O₃ 2,95 %

Terre Chamottée
45 % de Ch. 1-3 mm

Biscuit : 1000 - 1020°C

T° Cuisson : 1100-1300°C maxi

Oxydation 1 280°C

Tarif Kg. HT	12,5 kg	100 kg	1 000 kg	3 000 kg
Chamottée	1,38	1,08	0,98	0,93

GRÈS WINTER STONE - GRÈS BLANC NEIGE

WT



Grès blanc-neige avec 30% molochite 0-05 mm. Utilisable pour la sculpture, le décor mural et le Raku. "Live size sculpture", travail à la plaque. Très bon développement des émaux et de la cristallisation.

SiO₂ 67,47 %
Al₂O₃ 18,38 %
Fe₂O₃ 0,73 %

Terre Chamottée
30% de Ch. Molochite
0-05 mm

Biscuit : 1050°C

T° Grès : 1240-1300°C

T° Raku : 1050-1080°C

Oxydation 1 260°C

Tarif Kg. HT	12,5 kg	100 kg	1 000 kg	3 000 kg
Chamottée	1,96	1,66	1,56	1,51

PRIX € HORS TAXES AU KG (DUTY FREE € PRICES PER KG) PHOTOS NON CONTRACTUELLES. SUSCEPTIBLES DE MODIFICATIONS. NOTRE RESPONSABILITÉ NE PEUT ÊTRE ENGAGÉE.

Tarifs 2024. Prix hors taxes départ Solargil, valables dans tous nos points de ventes sous réserves de modifications, ces tarifs sont régulièrement actualisés sur notre site en ligne.

SOLARGIL siège social usine : Tél. +33 (0)3 86 45 50 00 - Mail : ceramic@solargil.com

BOREAL STONE

BOREST



Grès blanc avec 50% ch. molochite 0-3 mm, avec chamotte blanche (molochite). Pour la sculpture, la plaque et le calibrage. Tesson noir dès 1150°C. Tesson extra blanc en oxydation et grège en réduction.

Oxydation 1 260°C

SiO₂ 69,47 %
Al₂O₃ 20,68 %
Fe₂O₃ 0,78 %

Terre Chamottée avec 50% de Ch. Molochite 0-3 mm

Biscuit : 1000°C
T° Grès : 1260-1300°C
T° Raku : 1150°C

Tarif Kg. HT	12,5 kg	100 kg	1 000 kg	3 000 kg
Chamottée	1,35	1,05	0,94	0,88

SUPER MANGA

SUPERMANG



Grès noir chamotté. Pour la sculpture, le modelage, la plaque et le calibrage. Tesson noir dès 1150°C. Effets bleutés en réduction. Faire un jus d'engobe avant d'émailler.

Oxydation 1 260°C

Cuisson biscuit : 60°C / h jusqu'à 600°C
Puis 100-120°C maxi / h jusqu'à 1 000°C
Palier de 5 mn

SiO₂ 48,75 %
Al₂O₃ 26,50 %
Fe₂O₃ 12 %
MnO₂ 3,64 %

Terre Chamottée avec 35% Ch. 0-02 ou 0-05 ou 0-1,5 mm

T° Cuisson : 1150-1270°C (pas de palier final)
Nocif par inhalation et en cas d'ingestion.

Tarif Kg. HT	12,5 kg	100 kg	1 000 kg	3 000 kg
Chamottée	1,38	1,06	0,96	0,90

AFRICAN STONE

AFRICAN



Grès noir avec 40% de chamotte. Tesson brun foncé/noir en oxydation. Métallisé à haute température. Cuisson lente pour éviter les bulles dues au manganèse. Cuisson réductrice avec précautions.

Oxydation 1 270°C

SiO₂ 51,10 %
Al₂O₃ 22,50 %
Fe₂O₃ 12,80 %
MnO₂ 4,29 %

Terre Chamottée avec 40 % Ch. 0-0,2 ou 0-1 ou 0-3 mm

Biscuit : 1020°C
T° Cuisson : 1150-1280°C (pas de palier final)
Nocif par inhalation et en cas d'ingestion.

Tarif Kg. HT	12,5 kg	100 kg	1 000 kg	3 000 kg
Chamottée 0-02 ou 0-1 mm	1,50	1,20	1,10	1,05
Chamottée 0-3 mm	1,53	1,23	1,13	1,08

BRASIL - GRÈS ROUGE LIE DE VIN

BRASIL



Grès rouge lie de vin avec 40% de chamotte. Tesson rose grenat à 1050°C, rouge à 1200°C et hématite à 1230°C en oxydation. Ne pas cuire en réduction.

Oxydation 1 260°C

SiO₂ 71,50 %
Al₂O₃ 19,70 %
Fe₂O₃ 0,66 %

Terre Chamottée avec 40 % Ch. 0-0,2 ou 0-0,5 ou 0-1 mm

Biscuit : 980°C
T° Grès : 1050-1270°C maxi

Tarif Kg. HT	12,5 kg	100 kg	1 000 kg	3 000 kg
Chamottée 0-0,2 ou 0-0,5 mm	1,57	1,27	1,17	1,12
Chamottée 0-1 mm	1,60	1,30	1,20	1,15

Jacques Dumery
@jacquesdumery

Brasil



GRÈS BLANC - CASARES

CASARES



Grès beige basse température vitrifié dès 1140-1170°C.
Pour le tournage, le calibrage et le pressage.



SiO₂ 62 %
Al₂O₃ 24,89 %
Fe₂O₃ 1,63 %

Terre Lisse

Biscuit : 900°C maxi
T° Cuisson : 1050-1170°C

Oxydation 1150°C

Tarif Kg. HT	10 kg	100 kg	1 000 kg	3 000 kg
Lisse	1,35	1,05	0,95	0,90

GRÈS NOIR ÉBÈNE

GN



Grès noir lisse ou chamotté 0-1 mm.
Tesson brun à 1050° et noir entre 1100 et 1140°C.
Ralentir la montée en température à partir de 1080°C.

SiO₂ 54,50 %
Al₂O₃ 19 %
Fe₂O₃ 5,05 %
MnO₂ 2,70 %

Terre Lisse
ou 25% Ch. 0-1 mm

T° Cuisson : 1050-1140°C maxi
Nocif par inhalation et
en cas d'ingestion.

Oxydation 1120°C

Tarif Kg. HT	10 kg	100 kg	1 000 kg	3 000 kg
Lisse	1,39	1,09	0,99	0,94
Chamottée	1,41	1,11	1,01	0,96

TERRE RIF

RIF



Terre RIF réfractaire orangée-micassée.
Pour cuisson de type primitif au bois ou Raku.
Tesson non gélif dès 1020°C.



SiO₂ 60,70 %
Al₂O₃ 17,80 %
Fe₂O₃ 3,92 %

Terre Chamottée
avec 35% Ch. 0-1,5 mm

T° Cuisson : 800-1120°C

Oxydation 1000°C

Tarif Kg. HT	10 kg	100 kg	1 000 kg	3 000 kg
Chamottée	1,37	1,06	0,96	0,91

NOS TERRES POUR LE RAKU

RAKU NATORI

RAKUNATORI



Terre enrichie au kaolin, très fine, elle est parfaite
pour la technique de la terre lustrée, le Raku nu.
Accepte très bien l'enfumage.

SiO₂ 66,55 %
Al₂O₃ 21,50 %
Fe₂O₃ 0,97 %
Mgo 4,05 %

Terre Chamottée
avec 30% Ch. 0-02 mm

T° Raku : 1020-1100°C

Oxydation 1030°C

Tarif Kg. HT	10 kg	100 kg	1 000 kg	3 000 kg
Chamottée	1,28	0,98	0,88	0,83

RAKU MITSU

RAKUMITSU



Recommandée pour les grandes pièces
cuisson Raku.
Tournage ou sculpture. Très plastique.

SiO₂ 66,50 %
Al₂O₃ 23,20 %
Fe₂O₃ 0,80 %

Terre Chamottée
avec 40% Ch. 0-0,2
ou 0-0,5 mm

T° Raku : 980-1100°C

T° Grès : 1280-1300°C

Oxydation 1030°C

Tarif Kg. HT	10 kg	100 kg	1 000 kg	3 000 kg
Chamottée 0-02 mm	1,34	1,04	0,96	0,88
Chamottée 0-05 mm	1,35	1,05	0,97	0,89

PRIX € HORS TAXES AU KG (DUTY FREE € PRICES PER KG) PHOTOS NON CONTRACTUELLES. SUSCEPTIBLES DE MODIFICATIONS. NOTRE RESPONSABILITÉ NE PEUT ÊTRE ENGAGÉE.

Tarifs 2024. Prix hors taxes départ Solargil, valables dans tous nos points de ventes sous réserves de modifications, ces tarifs sont régulièrement actualisés sur notre site en ligne.

SOLARGIL siège social usine : Tél. +33 (0)3 86 45 50 00 - Mail : ceramic@solargil.com

TERRE À CREUSET

TC

Mélange d'argiles très réfractaires.
Utilisable pour production de creusets ou de très grandes pièces.

SiO₂ 55 %
Al₂O₃ 34,60 %
Fe₂O₃ 1,83 %

Mono ou bi-cuisson
Biscuit : 1050°C
T° Cuisson : 1280-1350°C

Terre Chamottée
avec 60% Ch. 0-1,5 mm



Oxydation 1 280°C

Tarif Kg. HT	10 kg	100 kg	1 000 kg	3 000 kg
Chamottée	1,79	1,49	1,39	1,34

TERRE RÉFRACTAIRE MAIGRE

BTR

Mélange réfractaire en poudre avec 36% d'alumine.
Utilisable pour la composition de mélange réfractaire.
Coefficient de dilatation 20-500°C : 40 x 10⁻⁷
Résistance pyroscopique 1740°C

SiO₂ 48 %
Al₂O₃ 41,40 %
Fe₂O₃ 1,20 %

T° Cuisson : 1280-1600°C

Poudre micronisée



Oxydation 1 280°C

Tarif Kg. HT	1 kg	35 kg	100 kg	1 000 kg	3 000 kg
Poudre	1,65	1,53	1,23	1,13	1,08

LES PÂTES POUR LA FAÏENCE BLANCHE

FAÏENCE SUPER BLANCHE

FB-LC

Argile à faïence traditionnelle, fine et plastique,
cuisant super blanc après cuisson oxydante (four électrique). Destinée à la céramique artistique,
décorative, vaisselle voire la poterie de jardin. Idéale
pour le tournage à la main ou le travail en machine
(pressage, calibrage...). Plusieurs duretés sont
proposées en fonction de la technique employée.
Excellent accord avec les émaux et engobes
du commerce et en particulier ceux de Solargil.
Excellent comportement au séchage.

SiO₂ 49,89 %
Al₂O₃ 16,24 %
Fe₂O₃ 0,64 %

Mono ou bi-cuisson
Biscuit : 980-1050°C
T° émail : 980-1050°C

Lisse ou avec
15% Ch. 0-05 mm

NOUVEAU

Oxydation 980°C

Tarif Kg. HT	12,5 kg	100 kg	1 000 kg	3 000 kg
Lisse	1,14	0,85	0,75	0,70
Chamottée 0-05	1,19	0,89	0,79	0,74

FAÏENCE BLANCHE DE MANISES

FABL M

Faïence de Manises, très plastique.
Utilisable pour le tournage, l'estampage
et le calibrage.

SiO₂ 51,80 %
Al₂O₃ 14,60 %
Fe₂O₃ 0,70 %

Dégourdi : 980-1020°C
Cuisson émail : 980-1020°C
Retrait total : 4%

Pâte Lisse

Oxydation 980°C

Tarif Kg. HT	12,5 kg	100 kg	1 000 kg	3 000 kg
Lisse	0,97	0,67	0,57	0,52

FAÏENCE IVOIRE

JASMIN

Faïence ivoire, pour le tournage et l'estampage,
très plastique.
Bon accord avec émail PR 500 et PR 1/B.

SiO₂ 63,10 %
Al₂O₃ 21,10 %
Fe₂O₃ 0,70 %

Mono ou bi-cuisson
Biscuit : 1050-1080°C
T° émail : 980-1050°C

Pâte Lisse ou avec
15% Ch. 0-0,5 mm

Oxydation 980°C

Tarif Kg. HT	10 kg	100 kg	1 000 kg	3 000 kg
Lisse	1,08	0,78	0,68	0,63
Chamottée	1,28	0,94	0,84	0,79

FAÏENCE EXTRA BLANCHE

FAM5

Faïence extra blanche lisse.
Pour le tournage et le pressage.

Oxydation 980°C



SiO² 53,08 %
Al²O₃ 13,96 %
Fe²O₃ 0,50 %

Pâte Lisse

Mono ou bi-cuisson
Biscuit : 1000-1020°C
T° émail : 980-1050°C

Tarif Kg. HT	12,5 kg	100 kg	1 000 kg	3 000 kg
Lisse	1,20	0,91	0,79	0,74

FAÏENCE EXTRA BLANCHE - COULAGE

FAM5C

Faïence extra blanche en poudre pour coulage.
Pour 100 kg de poudre ajouter : 40 à 44 L. d'eau.
Densité optimale : 1750 gr/litre

Oxydation 1260°C

SiO² 53,20 %
Al²O₃ 13,60 %
Fe²O₃ 0,51 %

Poudre micronisée

Biscuit : 1020°C
T° émail : 1020-1050°C

Tarif Kg. HT	1 kg	25 kg	100 kg	1 000 kg	3 000 kg
Poudre	1,40	1,32	1,02	0,92	0,87

FAÏENCE EXTRA BLANCHE TYPE VALLAURIS

FAM55

Faïence extra blanche type "VALLAURIS".
Pâte lisse, très plastique et très agréable à travailler.

Oxydation 980°C

SiO² 52,90 %
Al²O₃ 14,10 %
Fe²O₃ 0,45 %

Pâte Lisse

Mono ou bi-cuisson
Biscuit : 1020°C
T° émail : 980-1050°C maxi

Tarif Kg. HT	12,5 kg	100 kg	1 000 kg	3 000 kg
Lisse	1,14	0,84	0,74	0,69

FAÏENCE EXTRA BLANCHE ATOMISÉE COULAGE

FAVDC

FA-VD C faïence extra blanche atomisée : mélange facile.
Pour 100 kg de poudre, ajouter : 35 à 40 L. d'eau.
Densité 1740-1760 gr/litre.
Pour ajuster la viscosité, ajouter du silicate de soude.
Viscosité coupe Ford N°4 : 60/80 sec.

Oxydation 980°C

SiO² 71,50 %
Al²O₃ 15,99 %
Fe²O₃ 0,66 %

Poudre atomisée

Biscuit : 1020°C
T° émail : 980-1000°C

Tarif Kg. HT	1 kg	25 kg	100 kg	1 000 kg	3 000 kg
Poudre	1,40	1,22	0,91	0,81	0,76

LES FAÏENCES COLORÉES

FAÏENCE ROUGE

FE

Un grand classique, sans surprise !
L'incontournable faïence rouge de Catalogne.
S'accorde parfaitement avec nos émaux.

Oxydation 980°C

SiO² 54 %
Al²O₃ 18,35 %
Fe²O₃ 5,90 %

 Pâte Lisse ou
avec 25% Ch 0-0,5
ou 0-1,5 mm

Mono ou bi-cuisson
Biscuit : 970°C
T° Cuisson : 950-1050°C

Tarif Kg. HT	12,5 kg	100 kg	1 000 kg	3 000 kg
Lisse	0,85	0,55	0,42	0,39
Chamottée 0-05, 0-1,5 mm	0,95	0,66	0,58	0,47

PRIX € HORS TAXES AU KG (DUTY FREE € PRICES PER KG) PHOTOS NON CONTRACTUELLES. SUSCEPTIBLES DE MODIFICATIONS. NOTRE RESPONSABILITÉ NE PEUT ÊTRE ENGAGÉE.

Tarifs 2024. Prix hors taxes départ Solargil, valables dans tous nos points de ventes sous réserves de modifications, ces tarifs sont régulièrement actualisés sur notre site en ligne.

SOLARGIL siège social usine : Tél. +33 (0)3 86 45 50 00 - Mail : ceramic@solargil.com

FAÏENCE ROUGE COULAGE

FEC



Faïence rouge en poudre pour coulage.
Pour 30 kg de poudre ajouter : 14 L d'eau,
30 gr de carbonate de soude, 80 gr de silicate
de soude et 50 gr de carbonate de baryum.
Densité à obtenir : 1740/1760 gr/litre

SiO₂ 58 %
Al₂O₃ 17,65 %
Fe₂O₃ 5,40 %

Biscuit : 970°C
T° email : 970-1050°C

Poudre micronisée

Oxydation 980°C

Tarif Kg. HT	1 kg	25 kg	100 kg	1 000 kg	3 000 kg
Poudre	1,35	1,18	0,88	0,78	0,74

FAÏENCE ORANGE CATALANE

CATALANE



Faïence rouge orange très fine.
**Poterie artistique, poterie de jardin et carrelage terre
cuite. Idéale pour la terre vernissée.**

SiO₂ 55 %
Al₂O₃ 17 %
Fe₂O₃ 5,10 %

Biscuit : 980°C
T° email : 1040°C

Terre Lisse

Oxydation 980°C

Tarif Kg. HT	12,5 kg	100 kg	1000 kg	3 000 kg
Lisse	0,94	0,63	0,53	0,48

FAÏENCE GRISE SOURIS

FGRISE



**Faïence gris-souris, tesson gris souris entre
1000/1050°C.**
Excellente pour le modelage et le tournage.

SiO₂ 53,20 %
Al₂O₃ 14,40 %
Fe₂O₃ 3,80 %
MnO₂ 3 %

Biscuit : 1000°C
T° email : 980-1050°C

Pâte Chamottée
avec 20% Ch. 0-0,5 mm

Oxydation 1 020°C

Tarif Kg. HT	10 kg	100 kg	1 000 kg	3 000 kg
Chamottée	1,75	1,45	1,35	1,30

FAÏENCE BRUNE

PFBR



Faïence brune/noire.
**Pour le tournage, l'estampage, le calibrage
et le pressage.**

SiO₂ 45,80 %
Al₂O₃ 16,40 %
Fe₂O₃ 5,10 %
MnO₂ 0,20 %

Mono ou bi-cuisson
Biscuit : 970/980°C
T° Cuisson : 970-1030°C

Pâte Lisse ou avec
20% Ch. 0-0,5 mm

*Nocif par inhalation.
Nocif en cas d'ingestion.*

Oxydation 980°C

Tarif Kg. HT	12,5 kg	100 kg	1 000 kg	3 000 kg
Lisse	1,16	0,87	0,76	0,71
Chamottée	1,25	0,95	0,84	0,79

FAÏENCE ULTRA NOIRE

PFHN



Faïence ultra noire.
**Pour le tournage, le modelage et le pressage
de grandes pièces.**

SiO₂ 55,90 %
Al₂O₃ 16,69 %
Fe₂O₃ 15,67 %
MnO₂ 4,38 %

Mono ou bi-cuisson
Biscuit : 960-970°C
T° Cuisson : 980-1050°C

Pâte Lisse ou avec
20% 0-1 mm

*Nocif par inhalation.
Nocif en cas d'ingestion.*

Oxydation 980°C

Tarif Kg. HT	12,5 kg	100 kg	1 000 kg	3 000 kg
Lisse	1,40	1,09	0,98	0,92
Chamottée	1,45	1,15	1,05	0,99

FAÏENCE GALESTRO

GALESTRO



Terre rouge rustique de Toscane type Impruneta.
**Pour la céramique artistique, décorative et le
jardin.**

SiO₂ 71,50 %
Al₂O₃ 19,70 %
Fe₂O₃ 0,66 %

T° Cuisson : 980-1020°C

Terre avec chamotte
0-0,5 mm

Disponible en Provence
et à Vallauris UNIQUEMENT

Oxydation 980°C

Tarif Kg. HT	25 kg	100 kg	1 000 kg	3 000 kg
Chamottée	0,95	0,65	0,51	0,48

TERRACOTA STANDARD

TRT

Très belle Terracota cuisant rouge clair selon la T° de cuisson. Pour le tournage, le modelage, l'estompage et le pressage.

SiO₂ 47 %
Al₂O₃ 15,80 %
Fe₂O₃ 3,80 %

T° Cuisson : 980-1060°C

Terre Lisse

Oxydation 980°C

Tarif Kg. HT	12,5 kg	100 kg	1 000 kg	3 000 kg
Lisse	0,86	0,56	0,46	0,41

LES FAÏENCES À FEU

FAÏENCE ROUGE CULINAIRE

FER

FE-R faïence rouge lisse pour tajines, cazuelas. Supporte la flamme directe, le gaz et la plaque électrique. Sélectionner des émaux à bas coefficient.

SiO₂ 59,25 %
Al₂O₃ 21,78 %
Fe₂O₃ 4,84 %

Mono ou Bi-cuisson

T° Cuisson : 960-980°C maxi

Pâte Lisse

Oxydation 980°C

Tarif Kg. HT	12,5 kg	100 kg	1 000 kg	3 000 kg
Lisse	1,02	0,70	0,60	0,57

FAÏENCE BLANCHE CULINAIRE

FBAF

FBAF faïence blanche culinaire pour plats à four. S'adapte aux émaux standards sans plomb.

SiO₂ 68 %
Al₂O₃ 14,90 %
Fe₂O₃ 0,82 %

Biscuit : 980-1000°C

T° Cuisson : 1020-1100°C

Pâte Lisse

Oxydation 980°C

Tarif Kg. HT	10 kg	100 kg	1 000 kg	3 000 kg
Lisse	1,24	0,94	0,84	0,79

NOS TERRES PAPIER

PAPER CLAY

FLAXEN

Grès blanc cellulosique et fibre de lin, lisse ou avec 25% de chamotte 0-1 mm (flaxen 0-1). Avec la gamme FLAXEN, on peut ajouter une pièce humide sur support déjà sec, cuire l'objet non sec.

SiO₂ 58,11 %
Al₂O₃ 19,12 %
Fe₂O₃ 1,20 %
MnO₂ 2,07 %

T° Cuisson : 980-1280°C

Pâte Lisse
ou avec 25% Ch. 0-1 mm

Oxydation 1 270°C

Tarif Kg. HT	10 kg	100 kg	1 000 kg
Lisse Flaxen 00	2,38	1,82	1,56
Chamottée (pain de 5 kg) Flaxen 0-1	3,46	2,56	2,45

PAPER CLAY FLAX PO

FLAXPO

Porcelaine extra blanche avec cellulose et fibre de lin. Vers 400°C la cellulose brûle dégageant une forte odeur. Avec la gamme Flaxen, on peut ajouter une pièce humide sur support déjà sec, cuire l'objet non sec.

SiO₂ 56,55 %
Al₂O₃ 22,61 %
Fe₂O₃ 0,48 %
MnO₂ 2,32 %

T° Cuisson : 1220-1280°C

Pâte Lisse

Oxydation 1 280°C

Tarif Kg. HT	5 kg	100 kg	1 000 kg
Lisse	3,95	3,05	2,95

PORCELAINE TRÈS BLANCHE ET TRÈS FINE

PSL



Pâte très plastique, blanche et translucide, adaptée pour le tournage et la sculpture.

SiO₂ 58,80 %
Al₂O₃ 27,80 %
Fe²O₃ 0,40 %
MnO₂ 2,80 %

Dégourdi : 980°C
T° Cuisson : 1240-1300°C
Retrait total : 14%



Pâte Lisse

Oxydation 1 240/1280°C

Tarif Kg. HT	10 kg	100 kg	1 000 kg	3 000 kg
Lisse	1,86	1,56	1,46	1,41

PORCELAINE ROYALE

ROYPO



ROY PO porcelaine Royale d'Angleterre. Pour tournage précis et délicat. ROY PO Ch. avec 10% de molochite 0-0,2 mm. La présence de molochite facilite le séchage.

SiO₂ 64,83 %
Al₂O₃ 23,41 %
Fe²O₃ 0,36 %
MnO₂ 3,07 %

T° Cuisson : 1220-1290°C

Pâte Lisse
ou avec 10% Ch. 0-02 mm

Oxydation 1 280°C

Tarif Kg. HT	12,5 kg	100 kg	1 000 kg	3 000 kg
Lisse	2,83	2,53	2,38	2,06
Chamottée	3	2,70	2,60	2,55

PORCELAINE EXTRA BLANCHE

ARTIKA



Porcelaine extra blanche translucide et lisse.

SiO₂ 63 %
Al₂O₃ 25,29 %
Fe²O₃ 0,30 %
MnO₂ 0,87 %

Dégourdi : 1 000°C
T° Cuisson : 1260-1300°C
Retrait total : 15%

Pâte Lisse

Oxydation 1 280°C

Tarif Kg. HT	10 kg	100 kg	1 000 kg	3 000 kg
Lisse	2,07	1,77	1,67	1,62

PORCELAINE EXTRA BLANCHE - ARTIKA COULAGE

ARTIKA_ATM



Porcelaine extra blanche translucide en poudre atomisée pour coulage. Pour 100 kg de poudre ajouter : 45 L d'eau, 100 gr de silicate de soude. Densité : 1700 gr/L

SiO₂ 63 %
Al₂O₃ 25,29 %
Fe²O₃ 0,30 %
K₂O 0,87 %

Dégourdi : 1 000°C
T° Cuisson : 1260-1300°C

Poudre atomisée

Oxydation 1 280°C

Tarif Kg. HT	1 kg	25 kg	100 kg	1 000 kg	3 000 kg
Poudre	2,97	2,63	2,33	2,23	2,18

PORCELAINE EXTRA BLANCHE - MING PO

MINGPO



Porcelaine Ming Hongwu. Tournabilité parfaite pour pièces fines et hautes. Tesson extra blanc et translucide.

SiO₂ 64,68 %
Al₂O₃ 23,35 %
Fe²O₃ 0,37 %
K₂O 3,05 %

T° Cuisson : 1220-1280°C

Pâte Lisse

Oxydation 1 280°C

Tarif Kg. HT	12,5 kg	100 kg	1 000 kg	3 000 kg
Lisse	2,86	2,56	2,46	2,41

PORCELAINE IMPÉRIALE - IMPÉRIAL PORCELAINE

IMPPO

Porcelaine Impériale d'Angleterre.
Extra blanche et translucide enrichie
à la bentonite.
Met en valeur les émaux cristallisés.

SiO₂ 66,08 %
Al₂O₃ 22,47 %
Fe₂O₃ 0,39 %
K₂O 3,37 %

T° Cuisson : 1220-1280°C

Pâte Lisse

Oxydation 1 280°C

Tarif Kg. HT	12,5 kg	100 kg	1 000 kg	3 000 kg
Lisse	2,66	2,36	2,26	2,21

PORCELAINE IMPÉRIALE - IMPÉRIAL PORCELAINE COULAGE

IMPPOC

Porcelaine Impériale micronisée pour coulage.
Pour 100 kg de poudre ajouter : 50 L d'eau, 120 gr
de silicate de soude.
Densité : 1700 gr/L

SiO₂ 66 %
Al₂O₃ 22,47 %
Fe₂O₃ 0,39 %
K₂O 3,37 %

T° Cuisson : 1220-1280°C

Poudre micronisée

Oxydation 1 280°C

Tarif Kg. HT	1 kg	25 kg	100 kg	1 000 kg	3 000 kg
Poudre	4,60	3,24	2,94	2,84	2,79

PORCELAINE DE VALENCIA

PSAF

Porcelaine de Valencia blanche et translucide.
Idéale pour le tournage, le modelage, le calibrage
et le pressage.

SiO₂ 63,50 %
Al₂O₃ 24,40 %
Fe₂O₃ 0,48 %
K₂O 0,89 %

T° Cuisson : 1260-1300°C

Retrait total : 11,5%

Pâte Lisse

Oxydation 1 280°C

Tarif Kg. HT	10 kg	100 kg	1 000 kg	3 000 kg
Lisse	1,57	1,27	1,17	1,15

PORCELAINE DE VALENCIA - COULAGE

PSA

Porcelaine de Valencia atomisée pour coulage.
Pour 100 kg de poudre ajouter : 38 L d'eau.
Densité : 1700 gr/Litre

SiO₂ 63,50 %
Al₂O₃ 24,40 %
Fe₂O₃ 0,48 %
K₂O 0,89 %

T° Cuisson : 1260-1300°C

Poudre atomisée

Oxydation 1 280°C

Tarif Kg. HT	1 kg	25 kg	100 kg	1 000 kg	3 000 kg
Poudre	2,49	1,92	1,62	1,52	1,47

PORCELAINE BONE CHINA

BC10

BC 10 porcelaine de type "Bone China" pour
tournage. Fine et très translucide.

SiO₂ 63,65 %
Al₂O₃ 25,20 %
Fe₂O₃ 0,20 %
K₂O 1,20 %

T° Cuisson : 1260-1280°C

Retrait total : 11,5%

Pâte Lisse

Oxydation 1 280°C

Tarif Kg. HT	10 kg	100 kg	1 000 kg	3 000 kg
Lisse	1,95	1,65	1,54	1,47

PORCELAINE BONE CHINA COULAGE

BC10C



BC 10 C porcelaine de type "Bone China" atomisée pour coulage.
 Pour 100 kg de poudre ajouter : 36 à 39 L d'eau.
 Densité : 1700 g/L.
 Viscosité coupe Ford N° 4 : 45 à 60 secondes

SiO₂ 63,65 %
 Al₂O₃ 25,20 %
 Fe₂O₃ 0,20 %
 K₂O 1,20 %

T° Cuisson : 1260-1300°C

Oxydation 1 280°C

Poudre atomisée

Tarif Kg. HT	1 kg	25 kg	100 kg	1 000 kg	3 000 kg
Poudre	2,95	1,97	1,67	1,57	1,49

PORCELAINE D'ANGLETERRE - AUDREY BLACKMANN

ABLACK



A BLACK porcelaine Audrey Blackman.
 Remarquable au tournage et au modelage.
 Blancheur et translucidité exceptionnelles.

SiO₂ 63,38 %
 Al₂O₃ 24,75 %
 Fe₂O₃ 0,30 %
 K₂O 2,86 %

T° Cuisson : 1220-1280°C

Oxydation 1 280°C

Pâte Lisse

Tarif Kg. HT	12,5 kg	100 kg	1 000 kg	3 000 kg
Lisse	2,75	2,45	2,35	2,28

PORCELAINE PAROS

PAROS



Porcelaine pour le modelage de figurines et la sculpture.
 De couleur marbre de l'île de Paros, très fine. Aspect satiné.

SiO₂ 62,06 %
 Al₂O₃ 22,82 %
 Fe₂O₃ 0,16 %
 K₂O 9,48 %

Dégourdi : 980°C

T° Cuisson : 1200-1240°C

Retrait total : 13%

Oxydation 1 240°C

Pâte Lisse

Tarif Kg. HT	12,5 kg	100 kg	1 000 kg
Lisse	3,45	3,15	2,67

TERRE ÉGYPTIENNE AUTO-ÉMAILLABLE

TEGYPT

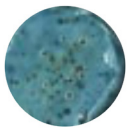

Mélange de terre avec émail incorporé.
 Email bleu-vert métallique. Pour le tournage, l'estampage et le modelage. Sécher lentement. Bien dégager la base du pot avant de cuire.

Retrait séchage : 4%

Retrait cuisson à 930°C = 6,5%

Mono cuisson

T° Cuisson : 920-930°C maxi

À employer avec précautions.

Oxydation 900°C

Tarif HT	10 kg
Prix du pain	20,40

Noëlla Staykov
 @staykovceramique

Grès et porcelaine
 Collection Apostrophe



PORCELAINE AVEC PIGMENT INTÉGRÉ - CUISSON 1180-1280°C

					
P AM BLEU FONCÉ	P TR2 ROSE CHAIR	P VH VERT FEUILLE	P VC VERT CLAIR	P RE ROSE	P NT2 ORANGE
1 kg 4,95	4,95	4,30	4,95	4,30	4,30
					
P AF BLEU CLAIR	P NI NOIRE	P MB MARRON	P AE JAUNE	P VT2 VIOLETTE	
1 kg 4,30	4,95	4,30	4,30	4,30	

NOS TERRES DE MODELAGE



Manon De Molay

@mademo.studio

Les archives de Calioستا, BEIGORI





Grès Ténééré

TERRES DE MODELAGE NATURELLES

Après séchage, peut être cuite entre 980 et 1000°C.

Ne s'adapte pas à l'émaillage.





Modelages gris et jaune disponibles uniquement en 5 et 10 kg.

			
MBLANC	MROUGE	MGRIS	MJAUNE
Tarif Kg. HT	1,5 kg	5 kg	10 kg
Prix unitaire H.T	3,40	5,60	9,50

DURCI'DUR® "CLASSIQUE"

Terre naturelle autodurcissante **NE PAS CUIRE.**

Sèche en 48h.

				
DDROUGE	DDBLANC	DDJAUNE	DDVERT	DDBLEU
Prix unitaire H.T	1,5 kg	5 kg	10 kg	
Rouge et Blanc	4,95	15,50	27	
Jaune d'or, Vert Anis, Bleu Lavande	7			

	LES GRÈS DE PUISAYE									LES GRÈS CULINAIRES			LES GRÈS BLANCS					
	GRÈS SAINT-AMAND	GRÈS SAINT-AMAND LES PERCHERS	GRÈS LANGLADE	GRÈS M.J	GRÈS CAGNAT	G.R.M	J.30 Ch	GRÈS GRIS CIMENT	TERRE DE XING	G.S.A CULINAIRE	G.M. 76 B	V.D.75	V.D.BT	COLETTE	G.B LUCK	G.B. 8	G.B. 10	G.B. de PARIS
SiO ₂	66,30	67,40	67	67,19	66,80	64,69	63	69,40	72,91	62,40	50	68,80	68,80	65,60	61,29	77,20	71,50	67,40
Al ₂ O ₃	20,10	18,70	21	16,49	18,50	21,30	19,50	21,70	16,27	23	32	20,50	20,50	21,40	29,33	18,40	19,70	21,50
Fe ₂ O ₃	1,41	1,90	1,25	3,33	2,68	2,80	8	2,10	7,94	1,74	0,70	0,75	0,75	0,97	0,60	0,80	0,67	0,54
TiO ₂	0,80	0,90	0,79	0,92	0,85	1,10	1	1,50	1,13	0,80	0,60	1,10	0,94	0,77	0,30	1,40	0,94	0,28
CaO	0,22	0,10	0,20	0,30	0,35	0,50	0,10	0,30	0,48	0,43	0,10	0,15	0,17	0,28	0,33	0,20	0,17	1,010
MgO	0,15	0,40	0,30	0,52	0,39	0,60	1,10	0,80	0,62	1	8	0,15	0,3	0,40	0,48	0,20	0,27	0,010
K ₂ O	1,68	2	1,80	1,42	1,20	1,70	2,10	2	1,76	1,83	1,60	1,40	2,25	1,95	1,29	1,60	2,01	0,88
Na ₂ O	0,32	0,30	0,70	0,11	0,26	0,10	0,20	0,10	0,12	0,14	0,30	0,30	1,35	1,02	0,15	0,20	0,54	1,74
MnO	0,02					0,01												
MnO ₂																		
Perte au feu	9	6,50	7,90	6,92	8,80	5,20	5,10	5,40	7	8,53	5,60	5,50	5,07	5,80	6,50	5	5,10	6,59
Retrait séchage	4,80%	7,40%	4%	5%	5,90%	5,90%	5,50%	5,20%	7%	5,50%	2,80%	5,50%	7,50%	4,50%	5%	5,70%	5,80%	3,5%
Retrait à 1000°C									1,20%									
Retrait à 1050°C																		
Retrait à 1150°C																		
Retrait à 1280°C	7%	6,50%	7,64%	6%	7%	8%	5%	5,40%	6%	6,20%	9%	5%	5,50%	7,10%	7%	5,20%	6,20%	9,50%
Porosité à 1000°C																		
Porosité à 1150°C																		
Porosité à 1280°C	0,90%	6,50%	0,95%	2,59%	1,50%	1,50%	3,10%	1,20%	0,20%	1%	9%	1%	2,50%	0,20%	0%	0,20%	0,20%	0,5%
Coef dilatation																		
20-500°C	58x10 ⁻⁷	54x10 ⁻⁷	52x10 ⁻⁷	55x10 ⁻⁷	55x10 ⁻⁷	57x10 ⁻⁷	64x10 ⁻⁷	64x10 ⁻⁷	58x10 ⁻⁷	4x10 ⁻⁷	35x10 ⁻⁷	62x10 ⁻⁷	55x10 ⁻⁷	56x10 ⁻⁷	63x10 ⁻⁷	62x10 ⁻⁷	63x10 ⁻⁷	69x10 ⁻⁷
T° cuisson °C	1260°	1260°	1250°	1260°	1280°	1240°	1250°	1050°	1220°	1250°	1250°	1240°	1260°	1250°	1280°	1200°	1250°	1250°
T° Maxi °C	1280°C	1280°C	1280°C	1300°C	1300°C	1270°C	1270°C	1280°C	1270°C	1280°C	1280°C	1280°C	1280°C	1300°C	1280°C	1280°C	1280°C	1300°C

	LES GRÈS D'EXPRESSION											LES TERRES BASSE T°				LES TERRES À RAKU	
	GECH 30	GM002 GRÈS SIENNE	GTP	GTPP	TENERE	INDIAN STONE	GRÈS SAUVAGE	WINTHER STONE	BOREAL STONE	SUPER MANGA	AFRICAN STONE	BRASIL	G.B.CASARES	GRÈS Noir EBENE	Terre RIF	RAKU NATORI	RAKU MITSU
SiO ₂	49,50	57,50	63,46	64,10	58	57	65,25	67,47	69,47	48,75	51,10	53	62	54,50	60,70	66,55	66,50
Al ₂ O ₃	33,45	31,2	27,38	28,70	32	31	22,38	18,38	20,68	26,5	22,50	31	24,89	19	17,80	21,50	23,20
Fe ₂ O ₃	4,65	3,85	1,08	0,87	2	2,80	2,95	0,73	0,78	12	12,8	7,50	1,63	5,05	3,92	0,97	0,80
TiO ₂	1,42	1,60	1,73	1,10	1,30	1,37	1,39	0,68	1	1,40	1,45	1,40	1,20	1,21	0,95	0,77	1,10
CaO	0,48	0,20	0,14	0,145	0,30	0,35	0,54	0,14	0,14	0,25	0,28	0,40	0,30	5,49	0,80	0,28	0,40
MgO	0,44	0,90	0,17	0,20	0,25	0,29	0,27	0,17	0,16	0,41	0,41	0,35	1,60	0,47	2,40	4	0,30
K ₂ O	0,95	1,90	1,45	1,50	1,39	1,49	0,49	0,45	0,50	0,78	0,70	0,90	2,60	2,03	3,10	1,90	2,10
Na ₂ O	0,25	0,20	0,28		0,25	0,29	0,18	0,08	0,09	0,11	0,10	0,20	0,90	0,13	0,13	1,02	1,40
MnO	0,01									0,50	0,49	0,01		2,70			
MnO ₂										3,65	4,20						
Perte au feu	9,33	5,50	4,76	5,30	4,50	5,50	6,76	6,76	6,70	7	6	6	6,50	9,19	9,20	6,80	5,50
Retrait séchage	5,88%	4,85%	4,50%		7%	7,40%	5%	5%	6%	8%	8%	4%	4,50%	5,90%	4%	4%	5%
Retrait à 1000°C																1,05%	2%
Retrait à 1050°C																	
Retrait à 1150°C												4%	0,50%		4,50%		
Retrait à 1280°C	5,50%	5,60%	4%		5%	5,50%	7%	3%	4%	5%	4,50%	6%		13%		15%	14%
Porosité à 1000°C														0,20%	8%		
Porosité à 1150°C	14%					5,50%											
Porosité à 1280°C	6,50%	5,50%	3,50%		6,50%	3,50%	6%	2%	6%	6%	4%	5%					
Coef dilatation																	
20-500°C	54x10 ⁻⁷	58x10 ⁻⁷	56x10 ⁻⁷		70x10 ⁻⁷	54x10 ⁻⁷	56x10 ⁻⁷	70x10 ⁻⁷	69x10 ⁻⁷	55x10 ⁻⁷	70x10 ⁻⁷	66x10 ⁻⁷	62x10 ⁻⁷	65x10 ⁻⁷	68x10 ⁻⁷	51x10 ⁻⁷	50x10 ⁻⁷
T° cuisson °C	1150°	1250°	1150°	1280°	1150°	1150°	1100°	1100°	1150°	1100°	1150°	1150°	1125°	1050°	900°	980°	980°
T° Maxi °C	1320°C	1270°	1300°C	1300°C	1300°C	1300°C	1320°C	1300°C	1310°C	1280°C	1280°C	1280°C	1170°C	1140°C	1150°C	1300°C	1300°C

	TERRES RÉFRACTAIRES		FAÏENCES BLANCHES					LES FAÏENCES ROUGES/ROSÉES			FAÏENCES COLORÉES		
	TERRE À CREUSET	B.T.R 1600°C	FABL	JASMIN	FAM.5.	FAM.55	FB.VD	FEF.ROUGE	CATALANE	TERRACOTA STANDARD.TRT	F.GRIS SOURIS	PFBR. FAÏENCE BRUNE	PH.HN FAÏENCE ULTRA NOIRE
SiO ₂	55,00	48,00	51,80	70,10	53,80	52,90	59,85	54,00	55,00	47,00	53,20	45,80	55,90
Al ₂ O ₃	34,60	36,90	14,60	15,83	13,60	14,2	15,09	18,35	17,00	15,80	14,40	16,40	16,69
Fe ₂ O ₃	1,83	1,20	0,70	0,98	0,51	0,47	0,48	5,90	5,10	3,80	3,80	5,10	15,67
TiO ₂	1,40	1,60	0,90	1,16	0,29	0,25	0,61	0,80	0,84	0,90	1,40	0,72	0,66
CaO	0,33	0,30	12,00	7,82	14,80	14,75	4,87	4,95	4,70	12,00	13,10	4,80	1,21
MgO	0,27	0,09	4,20	2,87	0,27	0,31	3,59	2,40	1,80	1,76	0,20	2,80	1,50
K ₂ O	0,37	0,10	0,70	0,72	0,55	0,54	1,30	3,70	2,10	2,84	1,20	3,50	3,69
Na ₂ O	0,09	0,09	0,10	0,52	0,07	0,06	1,45	0,25	0,28	0,27	0,17	0,20	0,03
MnO								0,80	0,01	0,02	3,00	0,20	4,38
MnO ₂												11,80	
Perte au feu	10,03	7,00	14,70	11,45	16,70	16,85	11,90	8,70	13,08	14,70	9,53	8,00	0,30
Retrait séchage	4%		3,50%	5,50%	3,75%	4,00%	4,00%	5,50%	9,50%	5,00%	5,70%	5,00%	5,50%
Retrait à 1000°C			0,50%	1,00%	0,40%	0,40%	0,50%	1,00%	0,50%	1,50%	1,00%	0,15%	5,50%
Retrait à 1050°C													
Retrait à 1150°C													
Retrait à 1280°C	5%	15,30%											
Porosité à 1000°C			18,50%	18%	18,50%	19%	21%	16,50%	12%	17,50%	12,00%	18,50%	13,00%
Porosité à 1150°C													
Porosité à 1280°C	7%												
Coef dilatation													
20-500°C	42x10 ⁻⁷	40x10 ⁻⁷	77x10 ⁻⁷	72x10 ⁻⁷	94x10 ⁻⁷	94x10 ⁻⁷	95x10 ⁻⁷	84x10 ⁻⁷	75x10 ⁻⁷	90x10 ⁻⁷	82x10 ⁻⁷	84x10 ⁻⁷	68x10 ⁻⁷
T° cuisson °C	1100°	1280°	980°	1080°	980°	980°	980°	970°	980°	980°	980°	960°	1025
T° Maxi °C	1380°C	1600°C	1020°C	1020°C	1050°C	1050°C	1000°C	1050°C	1040°C	1020°	1050°C	1030°C	1050°
T° biscuit °C													

	TERRES À FEU		TERRES PAPIER		LES PÂTES POUR LA PORCELAINES									
	FER.	FBAF	FLAXEN GRÈS	FLAXEN-PO	PSL	Porcelaine ROYALE	Porcelaine ARTIKA	Porcelaine MING HONG-WU	Porcelaine IMPERIALE	Porcelaine SAF	BONE CHINA B.C.10	A.BLACKMAN Porcelaine	Porcelaine B.z16	Porcelaine PAROS Au-to-émaillable
SiO ₂	59,25	68,80	58,11	56,55	58,8	64,83	63,00	64,68	66,08	63,50	63,65	63,38	62,90	62,06
Al ₂ O ₃	21,78	14,90	19,12	22,61	27,8	23,41	25,29	23,35	22,47	24,40	25,20	24,75	24,70	22,82
Fe ₂ O ₃	4,84	0,82	1,20	0,48	0,40	0,36	0,32	0,37	0,39	0,48	0,20	0,30	0,36	0,16
TiO ₂	1,00	1,10	1,20	0,06	0,10	0,04	0,10	0,05	0,03	0,14		0,04	0,04	0,04
CaO	0,20	6,72	0,20	0,17	0,30	0,45	0,38	0,39	0,37	0,38	0,37	0,39	0,37	0,11
MgO	3,60	6,10	0,34	0,22	0,20	0,26	0,14	0,26	0,28	0,05	0,09	0,27	0,36	0,07
K ₂ O	1,57	1,45	2,07	2,32	2,80	3,07	0,87	3,05	3,37	0,89	1,20	2,86	3,93	9,48
Na ₂ O	0,50	0,11	0,44	1,19	0,60	1,31	1,84	1,32	1,18	1,69	2,67	1,57	1,51	0,51
MnO	0													
MnO ₂	0													
Perte au feu	3,72	10,31	31,47	30,49	8,80	6,55	8,08	6,50	6,80	8,01	7,00	6,33	8,00	4,74
Retrait séchage	5,70%	5,70%	6,00%	7,00%	3,50%	4%	3%	4%	5%	4%	3%	4%	4,50%	
Retrait à 1000°C	1,00%	0,80%												
Retrait à 1050°C														
Retrait à 1150°C													13%	12,00%
Retrait à 1280°C			4%	8%	14,5%	13%	13,5%	14%	12%	9,80%	15%	16,50%		13,00%
Porosité à 1000°C	13,50%	13%												
Porosité à 1150°C													1,3%	
Porosité à 1280°C					0,10%	0,10%	0,05%	0,02%	0,01%	0,05%	0,01%	0,10%		0,10%
Coef dilatation														
20-500°C	49x10 ⁻⁷	74x10 ⁻⁷	60x10 ⁻⁷	54x10 ⁻⁷	54x10 ⁻⁷	45x10 ⁻⁷	46x10 ⁻⁷	42x10 ⁻⁷	52x10 ⁻⁷	53,50x10 ⁻⁷	59x10 ⁻⁷	54x10 ⁻⁷	40x10 ⁻⁷	40x10 ⁻⁷
T° cuisson °C	960°C	1020°C	1200°C	1220°	1280°C	1220°	1260°	1220°	1260°	1260°	1260°	1220°	1200°	1200°
T° Maxi °C	980°C	1100°C	1280°C	1280°C	1320°C	1290°C	1300°	1280°C	1280°C	1300°C	1300°C	1280°C	1210°	1240°
T° biscuit °C	968°C	1020°C	980°C	980°C	980°C	1000°C	1000°C	1000°C	1000°C	1000°C	1000°C	1000°C	980°C	

BISCUITS CARREAUX - GRÈS GSA

Série Artisanale, faite main / JUSQU'À RUPTURE DE STOCK

Réf	Désignation	Unité
BISGRES130	130 x 130 mm x 9 mm	0,47
BISGRES150	150 x 150 mm x 9 mm	0,40
BISGRES200x200	200 x 200 mm x 9 mm	0,45
BISGRES250	250 x 250 mm x 9 mm	0,49

BISCUITS CARREAUX - FAÏENCE ROUGE

Série Industrielle /

Réf	Désignation	Unité
BISCFR100X100	100 x 100 mm x 6 mm	0,39
BISCFR150x150x5	150 x 150 mm x 5 mm	0,56
BISCFR150x150	150 x 150 mm x 6,5 mm	0,42
BISCFR200x200x7	200 x 200 mm x 7 mm	0,60

Série Artisanale, faite main / JUSQU'À RUPTURE DE STOCK

BISCFR100x200	110 x 110 mm x 9 mm	0,42
---------------	---------------------	------

BISCUITS CARREAUX - FAÏENCE EXTRA-BLANCHE

Réf	Désignation	Unité
BISCFEB100x100	100 x 100 mm x 7 mm	0,52
BISCFEB152x152	150 x 150 mm x 7 mm	0,56
BISCFEB200x200	200 x 200 mm x 7 mm	0,69

BISCUITS CARREAUX - FAÏENCE BLANCHE-CRÈME

Réf	Désignation	Unité
BISCFBC100X100	100 x 100 mm x 7 mm	0,47
BISCFBC108X108	150 x 150 mm x 5 mm	0,56
BISCFBC200X200	200 x 200 mm x 7 mm	0,69

MOULES PLÂTRE POUR ESTAMPAGE

UTILISABLES EN CREUX OU EN BOSSE



Moule ovale : extérieur



Moule ovale : intérieur

MOULES RONDS 1/2 SPHÈRE

Réf	Ø int. cm	Ø ext. cm	Unité
67001	Ø 10	Ø 12,5	15
67002	Ø 15	Ø 17,5	18
67003	Ø 20	Ø 25	30
67004	Ø 30	Ø 35	40

MOULES POINTUS

Réf	Ø int. cm	Unité
69001	Ø 10	14
69002	Ø 15	17
69003	Ø 20	19
69004	Ø 25	25
69005	Ø 30	29

MOULES OVALES

Réf	Ø int. cm	Ø ext. cm	Unité
67021	11,5 x 15,5	14 x 20	20
67022	14 x 20	19 x 25	31
67023	17,5 x 25	20 x 30	42
67024	20 x 30	25 x 35	49

Particularité d'envoi : Ces articles étant très délicats à envoyer, nous ne pouvons les envoyer par colis qu'à l'unité ou en très petite quantité pour les carreaux. Au-delà d'une unité, merci de nous contacter pour évaluer les frais de port car la livraison devra se faire sur palette et donc par transporteur.

GROUPE I	Émail exempt de plomb et de cadmium.
GROUPE II	Émail composé de frites de plomb. Afin de certifier son utilisation dans la fabrication d'objets culinaires, les pièces finies doivent être soumises à une analyse de solubilité du plomb effectuée par un laboratoire accrédité.
GROUPE III	Émail craquelé, déconseillé pour les pièces pouvant contenir des aliments, car l'effet craquelé ne rend pas la pièce complètement imperméable.
GROUPE IV	Contient un pigment encapsulé contenant du cadmium. Afin d'être certifiées pour une utilisation dans la fabrication d'objets culinaires, les pièces finies doivent être soumises à un test de solubilité du cadmium par un laboratoire accrédité.

LES ÉMAUX FAÏENCE EN POUDRE

Présentation : Les émaux sont livrés en poudre, par sac de 1 à 25 kg.

Très important : la préparation eau + poudre doit absolument être tamisée (tamis maille 80)

Techniques d'application :
Au trempage, au pistolet, à la louche et au pinceau.

Supports : Tous nos émaux sont à poser sur biscuit.

NB : L'émail transparent coloré posé sur terre rouge, noire ou colorée verra sa teinte fortement modifiée.
Un émail faïence posé sur du grès va craquelier (tressillage), et ne conviendra plus pour usage alimentaire.

		Coef. dilat. 25-300°C	Groupe	Plage cuisson	1 kg	5 kg	10 kg	25 kg
FR1	Monosilicate de PB F-4	74	GII	800-950°C	14,62	12,67	11,69	9,74
FR2	Bisilicate de plomb	77	GII	950-1000°C	15,87	13,75	12,69	10,58
FR3	Fritte boro-calcique ss plomb (PR1430)	47	GI	980-1020°C	6,42	5,57	5,14	4,28
FR4	Fritte silico-alcalino-calcaire (sac 50 kg)	50	GI	1000-1300°C	15,66	13,57	12,53	10,44
FR6	Fritte alcaline (CQ 01)	87	GII	940-980°C	8,21	7,11	6,57	5,47
FR7	Fritte boro-alcaline (CQ 03)	108	GIII	800-950°C	7,69	6,66	6,15	5,13
FR8	Fritte boro-alcaline (PR 1000)	86	GIII	850-1000°C	10,13	8,78	8,10	6,75
FR9	Fritte au zircon (M 5148)	70	GI	960-980°C	12,30	10,66	9,84	8,20
FR10	Fritte calco-alcaline (PR 1440)	81	GIII	940-1000°C	6,77	5,87	5,41	4,51
FR11	Fritte basse dilatation correctrice (PR 14)	41	GI	980-1050°C	7,89	6,84	6,31	5,23
FR12	Fritte blanche au baryum / étain (5913)	89	GI	960-1020°C	19,04	16,50	15,23	12,69
F-644	Fritte fusion		GI	980°C	34,97	30,30	27,97	23,31
F-413	Fritte cristallisation		GI	980°C	31,86	27,61	25,49	21,24

BASSE TEMPÉRATURE

ÉMAUX TRANSPARENTS

Dans cette gamme, nous avons sélectionné les émaux les plus représentatifs par leurs caractéristiques : température de fusion, coefficient de dilatation, développement des couleurs, permettant toutes les techniques. Émaux transparents, brillants, satinés, mats ou craquelés. Possibilité de choix de température de cuisson entre 800 et 1300 °C.

		Coef. dilat. 25-300°C	Groupe	Plage cuisson	1 kg	5 kg	10 kg	25 kg
SOL 01/021	Transparent brillant	59	GI	950-980°C	5,85	5,07	4,68	3,90
ES 569	Transparent pour terre vernissée brillant	65	GI	950-1050°C	5,85	5,07	4,68	3,90
ES 915	Transparent brillant	59	GI	1050-1180°C	4,95	4,29	3,96	3,30
ES 805	Transparent brillant	61	GI	950-1050°C	6,45	5,59	5,16	4,30
ES 905P	Transparent brillant	61	GI	980-1050°C	5,25	4,55	4,20	3,50
ES 510/FR	Transparent brillant	67	GII	980-1050°C	9,60	8,32	7,68	6,40
SOL01/009	Transparent satiné	55	GII	980-1020°C	8,70	7,54	6,96	5,80
ES 1600	Transparent mat	79	GII	850-900°C	12,45	10,79	9,96	8,30
SOL 01/004	Transparent craquelé	61	GI	1000-1300°C	6,84	5,93	5,47	4,56
PR 14	Transparent correcteur de dilatation	39	GI	980-1050°C	8,22	7,12	6,58	5,48
PR 1430	Transparent boro calcique brillant	47	GI	980-1020°C	10,26	8,89	8,21	6,84
PR 500	Transparent brillant	53	GI	950-1020°C	7,92	6,86	6,34	5,28
5005	Transparent brillant	61	GII	980-1050°C	8,10	7,02	6,48	5,40
PR 47	Transparent brillant	61	GII	980-1050°C	9,45	8,19	7,56	6,30

PRIX € HORS TAXES AU KG (DUTY FREE € PRICES PER KG) PHOTOS NON CONTRACTUELLES. SUSCEPTIBLES DE MODIFICATIONS. NOTRE RESPONSABILITÉ NE PEUT ÊTRE ENGAGÉE.

Tarifs 2024. Prix hors taxes départ Solargil, valables dans tous nos points de ventes sous réserves de modifications, ces tarifs sont régulièrement actualisés sur notre site en ligne.

SOLARGIL siège social usine : Tél. +33 (0)3 86 45 50 00 - Mail : ceramic@solargil.com

(SUITE)

		Coef. dilat. 25-300°C	Groupe	Plage cuisson	1 kg	5 kg	10 kg	25 kg
5460 / F	Transparent brillant	61	GI	980-1040°C	11,28	9,78	9,02	7,52
C 551	Transparent brillant	63	GII	980-1050°C	8,40	7,20	7,20	6,00
NS 20 M	Transparent brillant	63	GI	980-1020°C	6,60	5,72	5,28	4,40
PR 233	Transparent brillant	63	GI	950-1020°C	6,90	5,98	5,52	4,60
G 1005	Transparent mat	64	GII	950-1000°C	9,82	8,51	7,85	6,55
PR 211 B	Transparent brillant	65	GII	980-1020°C	10,65	9,23	8,52	7,10
PR 32	Fondant pour diminuer la T° de cuisson	65	GI	850-900°C	9,60	8,32	7,68	6,40
PR O	Transparent brillant	66	GII	930-980°C	9,18	7,96	7,34	6,12
PR 70/N	Transparent brillant	81	GI	980-1020°C	15,30	13,26	12,24	10,20
VERNIS 8	Transparent plombueux brillant	68	GII	1050°C	15,15	13,13	12,12	10,10
MONO PB	Monosilicate de plomb brillant	74	GII	800-950°C	14,10	12,22	11,28	9,40
BIS PB	Bisilicate de plomb brillant	77	GII	950-1000°C	13,35	11,57	10,68	8,90
PR 1440	Transparent calco-alcalin brillant	81	GIII	940-1000°C	7,05	6,11	5,64	4,70
PR 1000/N	Transparent brillant	86	GIII	850-1000°C	6,54	5,67	5,23	4,36
5888	Transparent satiné	67	GI	980°C	10,95	9,49	8,76	7,30
PR 17	Transparent satiné mat	75	GI	980-1050°C	9,36	8,11	7,49	6,24
3110	Base alcaline pour cristallisation	101	GI	1000-1300°C	15,69	13,60	12,55	10,46
CQ 01	Transparent craquelé alcalin brillant	87	GII	940-980°C	8,55	7,41	6,84	5,70
CQ 03	Transparent craquelé brillant	108	GIII	800-950°C	8,01	6,94	6,41	5,34
DFLUX5	Décor flux-5 fondant pour série P	84	GII	900-950°C	10,20	8,84	8,16	6,80
F 20	Fondant sans Pb pour série P	71	GI	900-950°C	5,85	5,07	4,68	3,90

BASSE TEMPÉRATURE













OPAQUES *BLANCS*

		Coef. dilat. 25-300°C	Groupe	Plage cuisson	1 kg	5 kg	10 kg	25 kg
ES 798	Blanc brillant	61	GII	950-1000°C	7,40	5,67	5,00	4,52
ES 797	Blanc zircon extra blanc brillant	61	GI	950-1050°C	6,93	6,01	5,55	4,62
SIGLO XV	Blanc ivoire brillant	61	GII	980-1000°C	10,80	9,36	8,64	7,20
5895	Blanc brillant craquelé	91	GIII	980-1000°C	8,87	7,69	7,10	5,91
SIGLO XVIII	Blanc ivoire antique	62	GII	980-1000°C	13,22	11,46	10,58	8,82
ES 600	Blanc satiné	73	GI	950-1000°C	13,87	12,02	11,09	9,25
ES 790	Blanc craquelé brillant	99	GI	980-1000°C	8,87	7,69	7,10	5,91
M 9011M	Blanc mat	55	GII	980-1020°C	14,84	12,86	11,87	9,89
PR 112	Blanc extra zircon brillant	56	GI	1050-1150°C	8,22	7,13	6,58	5,48
PR 115	Blanc brillant	58	GI	1000-1080°C	8,58	7,43	6,86	5,72
PR 08/N	Blanc mat	58	GII	980-1020°C	12,26	10,62	9,80	8,17
5894	Blanc ivoire antique brillant	59	GI	950-1020°C	10,80	9,36	8,64	7,20
PR 6303 F	Blanc brillant zircon	59	GI	1000-1020°C	9,19	7,97	7,35	6,13
5880	Blanc mat	60	GI	940-950°C	10,16	8,80	8,13	6,77
PR 125	Blanc brillant	64	GI	980-1000°C	10,32	8,94	8,26	6,88
PR 120 BB	Blanc pour sous-couche	70	GI	980-1000°C	8,71	7,55	6,97	5,81
PR 23	Blanc brillant zircon	66	GII	950-1000°C	9,03	7,83	7,22	6,02
PR 20/N	Blanc opaque satiné	65	GI	980-1100°C	10,64	9,22	8,51	7,10
M 5148	Blanc brillant	73	GI	960-980°C	13,22	11,46	10,58	8,82

PRIX € HORS TAXES AU KG (DUTY FREE € PRICES PER KG) PHOTOS NON CONTRACTUELLES. SUSCEPTIBLES DE MODIFICATIONS. NOTRE RESPONSABILITÉ NE PEUT ÊTRE ENGAGÉE.

Tarifs 2024. Prix hors taxes départ Solargil, valables dans tous nos points de ventes sous réserves de modifications, ces tarifs sont régulièrement actualisés sur notre site en ligne.





SOLARGIL siège social usine : Tél. +33 (0)3 86 45 50 00 - Mail : ceramic@solargil.com

			Coef. dilat. 25-300°C	Groupe	Plage cuisson	1 kg	5 kg	10 kg	25 kg
	5498	Rouge		GII	980°C	31,73	27,50	25,38	21,15
	5500/8	Jaune		GII	980°C	20,52	17,78	16,42	13,68
	5528	Bleu Aubagne		GII	980°C	24,81	21,50	19,85	16,54
	5546	Vert marin		GII	960-1040°C	18,06	15,65	14,45	12,04
	5550	Bleu lavande		GII	960-1040°C	15,86	13,75	12,69	10,58
	5596	Bleu passion		GII	980-1000°C	22,61	19,60	18,09	15,08
	5613	Rouge torero		GII	950-1050°C	18,06	15,65	14,45	12,04
	5651	Orange		GII	980-1050°C	23,29	20,18	18,63	15,53
	5650	Rouge tomate		GII	980-1020°C	26,46	22,93	21,17	17,64
	5762/F	Lie de vin		GII	980-1020°C	22,61	19,60	18,09	15,08
	E 68005/N	Aubergine	62	GIII	980-1050°C	22,82	19,77	18,25	15,21
	5658	Rouge		GIV	980-1020°C	21,94	19,01	17,55	14,63

COLORÉS

OPAQUES

Série d'émaux opaques colorés et brillants à grand pouvoir couvrant.
Utilisable sur biscuits rouges ou sur biscuits blancs.

			Coef. dilat. 25-300°C	Groupe	Plage cuisson	1 kg	5 kg	10 kg	25 kg
	5410	Noir	66	GII	960-1020°C	16,42	14,23	13,14	10,95
	5406	Rouge bordeaux		GII	960-1020°C	23,87	20,69	19,09	15,91
	5208 / 47	Rouge bordeaux	62	GIII	980-1020°C	20,28	17,58	16,22	13,52
	5247	Vert foncé		GII	960-1020°C	11,78	10,21	9,42	7,85
	5294	Noir Mat		GII	960-1020°C	27,69	24,00	22,15	18,46

COLORÉS







TRANSLUCIDES

Série d'émaux transparents colorés, d'aspect brillant.

Supports : Nos émaux peuvent être posés sur tout biscuit de faïence.

NB : l'émail transparent coloré posé sur terre rouge, noire ou colorée verra sa teinte fortement modifiée.

L'émail faïence posé sur biscuit de faïence blanc ressortira brillant et sans variation de teinte.

			Coef. dilat. 25-300°C	Groupe	Plage cuisson	1 kg	5 kg	10 kg	25 kg
	ES 8848	Violet		GII	960-1040°C	22,43	19,44	17,94	14,95
	XP.3072	Noir		GI	960-1040°C	16,58	14,37	13,26	11,05
	5206 VM	Bleu	65	GII	960-1040°C	25,94	22,48	20,75	17,29
	5517	Bleu de Sèvres	64	GII	1000-1050°C	24,26	21,02	19,41	16,17
	5008	Bleu cobalt	70	GII	960-1040°C	25,43	22,04	20,34	16,95
	ES 8060	Bleuet		GI	960-1040°C	11,90	10,31	9,52	7,93

PRIX € HORS TAXES AU KG (DUTY FREE € PRICES PER KG) PHOTOS NON CONTRACTUELLES. SUSCEPTIBLES DE MODIFICATIONS. NOTRE RESPONSABILITÉ NE PEUT ÊTRE ENGAGÉE.

Tarifs 2024. Prix hors taxes départ Solargil, valables dans tous nos points de ventes sous réserves de modifications, ces tarifs sont régulièrement actualisés sur notre site en ligne.

SOLARGIL siège social usine : Tél. +33 (0)3 86 45 50 00 - Mail : ceramic@solargil.com

TRANSLUCIDES (SUITE)

			Coef. dilat. 25-300°C	Groupe	Plage cuisson	1 kg	5 kg	10 kg	25 kg
	5422/55	Bleu canard		GII	960-1040°C	27,11	23,49	21,68	18,07
	ES 8057	Bleu ciel intense	3	GI	950-1050°C	14,24	12,34	11,39	9,49
	ES 919	Bleu sans PB		GI	950-1050°C	15,21	13,18	12,17	10,14
	ES 850	Bleu cobalt		GI	960-1040°C	18,14	15,72	14,51	12,09
	5392	Brun	69	GII	960-1040°C	16,30	14,13	13,04	10,87
	5282	Brun cognac	70	GII	960-1020°C	19,93	17,27	15,94	13,29
	5600	Brun cognac	75	GI	980-1050°C	12,21	10,58	9,77	8,14
	5301	Miel	66	GII	980-1000°C	16,81	14,57	13,45	11,21
	5052 C	Miel intense	65	GII	980-1050°C	15,37	13,32	12,29	10,24
	5593	Miel moyen pour FE-R	76	GI	980-1000°C	9,75	8,45	7,80	6,50
	ES 8870	Jaune vanille		GII	960-1040°C	13,46	11,66	10,76	8,97
	ES 767	Jaune de Naples SS. PB		GI	960-980°C	12,48	10,82	9,98	8,32
	ES 1048	Miel		GII	950-1050°C	14,43	12,51	11,54	9,62
	ES 546	Rose fuschia		GII	960-1040°C	30,62	26,53	24,49	20,41
	ES 8647	Rouge tomate		GII	960-1040°C	30,42	26,36	24,34	20,28
	ES 418	Vert gazon		GII	960-1040°C	17,16	14,87	13,73	11,44
	ES 7201	Vert amande		GI	960-1040°C	13,65	11,83	10,92	9,10
	XP-3025	Vert		GI	960-1040°C	16,50	14,30	13,20	11,00
	5565	Vert de cuivre sans cuivre		GII	960-1040°C	20,48	17,75	16,38	13,65
	5281	Vert clair	75	GII	960-1040°C	22,07	19,13	17,66	14,72
	E89283	Vert émeraude	76	GII	960-1040°C	19,15	16,60	15,32	12,77
	5592 / N	Vert mêlé	71	GII	960-1040°C	20,44	17,71	16,35	13,62
	XP 3048	Vert de cuivre		GI	960-1050°C	13,96	12,10	11,17	9,31

EMAUX

PLOMBEUX
CA MIUM

			Coef. dilat. 25-300°C	Groupe	Plage cuisson	500 g	1 kg	5 kg	10 kg	25 kg
	ES 243	Bleu cadmium		GII	950-1050°C	16,00	31,81	26,68	22,57	20,52
	ES 244	Bleu cobalt		GII	950-1050°C	16,00	31,81	26,68	22,57	20,52
	ES 278	Jaune à effets		GII	950-1050°C	12,47	24,74	20,75	17,56	15,96
	ES 275	Jaune soleil		GII	950-1050°C	12,47	24,74	20,75	17,56	15,96
	ES 271-S	Orange foncé		GII	950-1050°C	13,68	27,16	22,78	19,27	17,52
	ES 253	Rouge sur terre rouge		GII	950-1050°C	14,05	27,90	23,40	19,80	18,00
	ES 259	Rouge		GII	950-1050°C	14,05	27,90	23,40	19,80	18,00
	ES 263	Vert pistache		GII	950-1050°C	13,68	27,16	22,78	19,27	17,92
	ES 261	Vert intense		GII	950-1050°C	16,47	32,74	27,46	23,23	21,12
	ES 265	Vert à effets		GII	950-1050°C	16,00	31,81	26,68	22,57	20,52
	ES 260-S	Vert foncé		GII	950-1050°C	16,00	31,81	26,68	22,57	20,52

PRIX € HORS TAXES AU KG (DUTY FREE € PRICES PER KG) PHOTOS NON CONTRACTUELLES. SUSCEPTIBLES DE MODIFICATIONS. NOTRE RESPONSABILITÉ NE PEUT ÊTRE ENGAGÉE.

Tarifs 2024. Prix hors taxes départ Solargil, valables dans tous nos points de ventes sous réserves de modifications, ces tarifs sont régulièrement actualisés sur notre site en ligne.

SOLARGIL siège social usine : Tél. +33 (0)3 86 45 50 00 - Mail : ceramic@solargil.com

(SUITE)

			Coef. dilat. 25-300°C	Groupe	Plage cuisson	500 g	1 kg	5 kg	10 kg	25 kg
	VR.97	Vert clair		GI	950-1050°C	13,96	27,71	23,24	19,67	17,88
	VR 98 AN	Vert moyen		GII	960-1020°C	12,84	25,48	21,37	18,08	16,44
	A 133/N	Jaune		GII	950-980°C	11,39	22,58	18,94	16,02	14,57
	A 135	Jaune foncé		GII	960-1020°C	13,86	27,53	23,09	19,54	17,76
	CS 220	Orange		GII	960-1020°C	15,39	30,58	25,65	21,70	19,73
	M 7513	Orange foncé		GII	960-1020°C	16,10	31,99	26,83	22,70	20,64
	5747	Rouge		GII	960-1000°C	13,36	26,52	22,25	18,82	17,11
	M 7506	Rouge		GII	960-980°C	14,29	28,38	23,81	20,14	18,31
	M 7508	Rouge	78	GII	960-1020°C	19,35	38,50	32,29	27,32	24,84
	M 7510	Rouge foncé		GII	950-1020°C	16,97	33,74	28,30	23,94	21,77
	M 7516	Rouge grenat		GII	960-1050°C	14,29	28,38	23,81	20,14	18,31

SANS PLOMB

CA MIUM

			Coef. dilat. 25-300°C	Groupe	Plage cuisson	500 g	1 kg	5 kg	10 kg	25 kg
	EECS 01	Jaune bouton d'or	96	GIV	980-1080°C	15,59	30,77	26,67	24,62	20,52
	EECS 02	Orange	96	GIV	980-1080°C	16,03	31,65	27,43	25,32	21,10
	EECS 03	Rouge cardinal	96	GIV	980-1080°C	16,03	31,65	27,43	25,32	21,10
	EECS 04	Rouge coquelicot	96	GIV	980-1080°C	16,68	32,96	28,56	26,37	21,97
	EECS 05	Rouge marsala	96	GIV	980-1080°C	16,57	32,75	28,38	26,20	21,83
	EECS 06	Rouge Bourgogne	96	GIV	980-1080°C	15,25	30,10	26,09	24,08	20,07
	EECS 07	Marron cannelle	96	GIV	980-1080°C	14,26	28,13	24,38	22,50	18,75
	EECS 08	Brun	96	GIV	980-1080°C	14,26	28,13	24,38	22,50	18,75
	EECS 09	Vert perroquet	96	GIV	980-1080°C	11,39	22,38	19,40	17,91	14,92
	EECS 10	Vert avocat	96	GIV	980-1080°C	11,39	22,38	19,40	17,91	14,92
	EECS 11	Vert épinard	96	GIV	980-1080°C	16,47	32,54	28,20	26,03	21,69
	EECS 12	Vert sarcelle	96	GIV	980-1080°C	12,50	24,60	21,32	19,68	16,40
	EECS 13	Noir d'encre	96	GIV	980-1080°C	16,08	31,76	27,53	25,41	21,17

			Coef. dilat. 25-300°C	Groupe	Plage cuisson	500 g	1 kg	5 kg	10 kg	25 kg
	CS 200	Bleu turquoise		GII	980-1000°C	9,63	18,86	16,34	15,09	12,57
	CS 201/N	Aubergine		GII	980-1000°C	12,03	23,65	20,50	18,92	15,77
	CS 202	Noir		GII	980-1000°C	11,04	21,68	18,79	17,34	14,45
	CS 203	Jaune		GII	980-1000°C	9,89	19,39	16,80	15,51	12,93
	CS 204/N	Violet		GII	980-1000°C	14,56	28,73	24,90	22,98	19,15
	CS 205	Marron clair		GII	980-1000°C	9,74	19,07	16,53	15,26	12,71
	CS 206	Bleu		GII	980-1000°C	14,34	28,27	24,50	22,62	18,85
	CS 207	Jaune		GII	980-1000°C	13,81	27,21	23,58	21,77	18,14
	CS 208	Vert		GII	980-1000°C	12,27	24,15	20,93	19,32	16,10
	CS 209	Vert Victoria		GII	980-1000°C	12,54	24,68	21,39	19,74	16,45
	CS 210	Rouge		GII	960°C	23,55	46,71	40,48	37,37	31,14
	CS 212	Marron clair		GII	980-1000°C	10,40	20,41	17,69	16,33	13,61
	CS 213	Marron foncé		GII	980-1000°C	10,16	19,92	17,26	15,93	13,28
	CS 214	Bleu cobalt		GII	980-1000°C	10,25	20,09	17,41	16,07	13,40
	CS 215	Blanc		GI	980-1000°C	7,46	14,52	12,59	11,62	9,68
	CS 216	Vert anglais	61	GII	980-1000°C	12,45	24,50	21,23	19,60	16,33
	CS 217	Marbre		GI	980-1000°C	9,63	18,86	16,34	15,09	12,57
	CS 218	Ocre		GII	980-1000°C	9,72	19,04	16,50	15,23	12,69
	CS 220	Orange		GII	960°C	15,39	30,58	25,65	21,70	19,73

OPAQUES SATINÉS À EFFETS

Série d'émaux colorés à grand pouvoir couvrant, d'aspect satiné.
Utilisable sur tesson rouge ou blanc.

			Coef. dilat. 25-300°C	Groupe	Plage cuisson	500 g	1 kg	5 kg	10 kg	25 kg
	5130	Bleu jaspé		GII	960-1020°C	11,57	22,74	19,70	18,19	15,16
	5628	Cuir		GI	980-1020°C	8,62	16,85	14,60	13,48	11,23
	CS 6040	Crème jaspé (sur terre rouge)	62	GII	960-1020°C	8,62	16,85	14,60	13,48	11,23
	CSM 117	Noir		GII	980-1020°C	13,15	25,91	22,45	20,73	17,27
	ES 107	Cuir satiné		GII	960-1020°C	12,19	23,97	20,77	19,18	15,98
	5656	Cuir bleu		GI	960-1020°C	11,11	21,82	18,91	17,46	14,55
	5649	Cuir bleu/brun	75	GI	960-1020°C	12,59	24,78	21,48	19,82	16,52
	5628 / NE	Cuir brun		GI	960-1020°C	9,84	19,28	16,71	15,43	12,85
	5652 / M	Cuir clair		GI	960-1020°C	7,88	15,37	13,32	12,30	10,25
	5655	Cuir piqué		GI	960-1020°C	9,81	19,21	16,65	15,37	12,81
	5653	Cuir vert		GI	960-1020°C	10,69	20,97	18,18	16,78	13,98
	5654	Cuir vert clair		GI	960-1020°C	8,47	16,53	14,33	13,23	11,02
	5074	Gris jaspé		GII	960-1020°C	11,50	22,60	19,58	18,08	15,06
	ES 139	Noir mat		GI	960-1020°C	8,57	16,74	14,51	13,40	11,16

PRIX € HORS TAXES AU KG (DUTY FREE € PRICES PER KG) PHOTOS NON CONTRACTUELLES. SUSCEPTIBLES DE MODIFICATIONS. NOTRE RESPONSABILITÉ NE PEUT ÊTRE ENGAGÉE.

Tarifs 2024. Prix hors taxes départ Solargil, valables dans tous nos points de ventes sous réserves de modifications, ces tarifs sont régulièrement actualisés sur notre site en ligne.

SOLARGIL siège social usine : Tél. +33 (0)3 86 45 50 00 - Mail : ceramic@solargil.com

			Coef. dilat. 25-300°C	Groupe	Plage cuisson	500 g	1 kg	5 kg	10 kg	25 kg
	EOSP 7	Vert cristal		GI	980-1050°C	9,11	17,81	15,44	14,25	11,87
	EOSP 10	Vert bleu		GI	980-1050°C	9,76	19,13	16,58	15,30	12,75
	XP 3050	Jaune-orangé vif	52	GI	980-1020°C	13,67	26,95	23,35	21,56	17,96
	XP 3051	Orangé vif		GI	980-1020°C	13,73	27,05	23,45	21,64	18,04
	XP 3052	Rouge vif		GI	980-1020°C	15,10	29,79	25,82	23,83	19,86
	XP 3053	Jaune vif		GI	980-1020°C	8,39	16,39	14,20	13,11	10,93
	XP 3054	Vert pistache vif		GI	980-1020°C	9,64	18,88	16,36	15,10	12,58
	XP 3055	Parme vif		GI	980-1020°C	14,69	28,97	25,11	23,18	19,32
	XP 3059	Bleu canard	52	GI	980-1020°C	8,55	16,71	14,48	13,37	11,14

GROUPE I Émail exempt de plomb et de cadmium.

GROUPE II Émail composé de frites de plomb. Afin de certifier son utilisation dans la fabrication d'objets culinaires, les pièces finies doivent être soumises à une analyse de solubilité du plomb effectuée par un laboratoire accrédité.

GROUPE III Émail craquelé, déconseillé pour les pièces pouvant contenir des aliments, car l'effet craquelé ne rend pas la pièce complètement imperméable.

GROUPE IV Contient un pigment encapsulé contenant du cadmium. Afin d'être certifiées pour une utilisation dans la fabrication d'objets culinaires, les pièces finies doivent être soumises à un test de solubilité du cadmium par un laboratoire accrédité.

SANS PLOMB - ALIMENTAIRE
TRANSLUCIDES BRILLANTS

			Coef. dilat. 25-300°C	Groupe	Plage cuisson	500 g	1 kg	5 kg	10 kg	25 kg
	XP 3051/T	Orangé vif transparent	52	GI	930-1050°C	13,97	27,53	23,86	22,02	18,35
	XP 3052/T	Rouge vif transparent	52	GI	930-1050°C	16,27	32,15	27,86	25,72	21,43
	XP 3053/T	Jaune vif transparent		GI	930-1050°C	9,88	19,35	16,77	15,48	12,90
	XP 3043	Miel transparent (pour terre réfractaire)	73	GI	930-1050°C	9,72	19,04	16,50	15,23	12,69
	XP 3054/T	Vert pistache vif transparent		GI	930-1050°C	9,66	18,93	16,41	15,14	12,62
	XP 3237/T	Jaune canari transparent		GI	930-1050°C	13,12	25,84	22,39	20,67	17,23
	XP 3254/T	Rose framboise		GI	930-1050°C	70,88	141,35	122,51	113,08	94,24
	XP 3257/T	Vert kiwi		GI	930-1050°C	10,37	20,34	17,63	16,27	13,56
	XP 3259/T	Bleu lagune		GI	930-1050°C	9,33	18,26	15,82	14,61	12,17
	XP 3260/T	Vert menthe		GI	930-1050°C	9,44	18,47	16,01	14,78	12,31
	XP 3261/T	Bleu Majorelle		GI	930-1050°C	10,39	20,37	17,66	16,30	13,58
	XP 3059/T	Bleu nuit vif		GI	930-1050°C	9,24	18,08	15,67	14,47	12,06

			Coef. dilat. 25-300°C	Groupe	Plage cuisson	500 g	1 kg	5 kg	10 kg	25 kg
	GE-400	Transparent	101	GIII	980-1150°C	6,55	12,69	11,00	10,15	8,46
	GE-401	Jaune		GIII	950-1280°C	9,89	19,39	16,80	15,51	12,93
	GE-402	Beige		GIII	950-1280°C	7,97	15,55	13,47	12,44	10,36
	GE-403	Corail		GIII	950-1280°C	9,74	19,07	16,53	15,26	12,71
	GE-404	Bordeaux		GIII	950-1280°C	7,97	15,55	13,47	12,44	10,36
	GE-405	Brun		GIII	950-1280°C	7,87	15,33	13,29	12,27	10,22
	GE-406	Vert d'eau	101	GIII	980-1150°C	9,12	17,84	15,46	14,27	11,89
	GE-407	Vert turquoise	101	GIII	930-1020°C	8,03	15,65	13,56	12,52	10,43
	GE-408	Bleu aigue-marine	101	GIII	930-1020°C	8,50	16,60	14,39	13,28	11,07
	GE-409	Bleu pétrole	101	GIII	980-1150°C	8,73	17,06	14,79	13,65	11,37
	GE-410	Bleu céleste		GIII	950-1280°C	7,80	15,19	13,17	12,15	10,13
	GE-411	Bleu azafata		GIII	950-1280°C	9,31	18,22	15,79	14,58	12,15
	GE-412	Aubergine		GIII	950-1280°C	8,13	15,86	13,75	12,69	10,58
	GE-413	Gris		GIII	950-1280°C	8,31	16,22	14,05	12,97	10,81

PLOMBEUX

















LUSTRES MÉTALLISÉS

Les émaux se présentent en poudre, utilisable au pistolet, au trempage, à la louche, au pinceau ou à l'éponge.

Les émaux à effets peuvent être posés sur tous biscuits, la teinte sera celle d'origine sur une faïence blanche ou engobée.

Sur un biscuit rouge, la teinte sera modifiée.







Les émaux à effets évoluent en fonction de l'épaisseur de l'émail et de la couleur du biscuit.

			Coef. dilat. 25-300°C	Groupe	Plage cuisson	500 g	1 kg	5 kg	10 kg	25 kg
	263/81	Lustre rouge		GII	950-1050°C	14,56	28,73	24,90	22,98	19,15
	263/18	Lustre bleu		GII	950-1050°C	16,68	32,96	28,56	26,37	21,97
	263/19	Lustre vert		GII	950-1050°C	15,36	30,32	26,27	24,25	20,21
	263/118	Lustre vert pistache		GII	950-1050°C	17,83	35,25	30,55	28,20	23,50
	263/142	Lustre turquoise		GII	950-1050°C	17,21	34,02	29,48	27,21	22,68
	263/145	Lustre vert amande		GII	950-1050°C	17,83	35,25	30,55	28,20	23,50
	R 1005	Bleu foncé réactif		GII	800-900°C	26,29	52,17	45,21	41,74	34,78
	R1012	Lustre doré		GII	800-900°C	22,43	44,45	38,52	35,56	29,63
	R1020	Email effets dorés		GII	800-900°C	24,19	47,98	41,58	38,38	31,98
	N 3320 M/7	Lustre noir	73	GII	980-990°C	15,09	29,79	25,81	23,83	19,86
	N 3303	Lustre bleu		GII	980-990°C	15,62	30,84	26,73	24,68	20,56
	5174	Noir métallisé		GII	980-990°C	16,33	32,25	27,95	25,80	21,50
	5834	Lustre		GII	980-990°C	28,58	56,75	49,19	45,40	37,84
	5839	Lustre		GII	980-990°C	25,58	50,76	43,99	40,61	33,84
	5841	Lustre		GII	980-990°C	17,91	35,43	30,70	28,34	23,62
	5914	Lustre platine		GII	980-990°C	12,64	24,89	21,57	19,91	16,59

PRIX € HORS TAXES AU KG (DUTY FREE € PRICES PER KG) PHOTOS NON CONTRACTUELLES. SUSCEPTIBLES DE MODIFICATIONS. NOTRE RESPONSABILITÉ NE PEUT ÊTRE ENGAGÉE.









Tarifs 2024. Prix hors taxes départ Solargil, valables dans tous nos points de ventes sous réserves de modifications, ces tarifs sont régulièrement actualisés sur notre site en ligne.

SOLARGIL siège social usine : Tél. +33 (0)3 86 45 50 00 - Mail : ceramic@solargil.com

			Groupe	Plage cuisson	500 gr	1 kg	5 kg	10 kg	25 kg
	E-21017/46	Noir satiné	GI	980-1050°C	9,21	18,02	16,73	14,16	12,87
	E-21017/50	Lustre noir cuivré	GI	980-1050°C	9,46	18,52	17,20	14,55	13,23
	E-21017/51	Lustre cuivre	GI	980-1050°C	9,46	18,52	17,20	14,55	13,23
	E-21017/69	Lustre noir brillant	GI	980-1050°C	11,51	22,62	21,00	17,77	16,16
	E-21017/71	Lustre orange	GI	980-1050°C	11,15	21,89	20,33	17,20	15,64
	E-21017/73	Lustre pourpre	GI	980-1050°C	13,45	26,49	24,60	20,81	18,92
	E-21017/81	Lustre grège	GI	980-1050°C	10,67	20,95	19,45	16,46	14,96
	E-21017/87	Lustre marron pourpre	GI	980-1050°C	12,17	23,94	22,23	18,81	17,10

RAKU

Série d'émaux spéciaux composée de 2 bases et d'émaux formulés pour le Raku.
Utilisable au trempage, au pistolet ou au pinceau sur terre réfractaire.

			Coef. dilat. 25-300°C	Groupe	Plage cuisson	500 gr	1 kg	5 kg	10 kg	25 kg
	RAKU 1	Base R1		GIII	800-900°C	6,41	12,43	11,30	10,43	8,69
	RAKU 2	Base R2		GIII	800-900°C	6,28	12,16	11,01	10,16	8,47
	RK 1000	Blanc doré		GIII	800-900°C	14,60	28,80	29,03	26,80	22,33
	BASE 4	Base plombeuse, boro-alkaline BASE 4 + 4% de Cu = Vert	91	GII	800-900°C	8,79	17,18	16,45	15,18	12,65
	BASE 5	Base boro alcaline transparente BASE 5 + 4% de Cu = Turquoise		GIII	800-900°C	7,34	14,28	13,30	12,28	10,23
	PR 1000/N	Transparent	86	GIII	850-1000°C	3,31	6,54	5,67	5,23	4,36
	PR 1440	Transparent calco-alkalin		GIII	940-1000°C	3,53	7,05	6,11	5,64	4,70
	CQ 01	Transparent craquelé alcalin	87	GII	940-980°C	4,26	8,55	7,41	6,84	5,70
	5895	Blanc brillant craquelé	91	GIII	980-1000°C	4,22	8,87	7,69	7,10	5,91
	ES 790	Blanc Craquelé		GIII	980-1000°C	5,75	8,87	7,69	7,10	5,91
	R 6	Cuivre	84	GII	800-900°C	8,92	17,44	16,73	15,44	12,87
	R 7	Cuivre fer	104	GIII	800-900°C	6,88	13,35	12,30	11,35	9,46
	R 8	Bleu doré	85	GIII	800-900°C	26,96	53,53	55,82	51,53	42,94
	R9 A	Blanc doré nitrate d'argent	59	GII	800-900°C	18,16	35,92	36,75	33,92	28,27
	M 6189	Lustre beige		GII	960-1020°C	8,99	17,58	16,87	15,58	12,98
	M 6889	Bleu		GII	960-1020°C	8,72	17,05	16,30	15,05	12,54
	5813	Bleu turquoise	77	GII	940-980°C	9,58	18,76	18,16	16,76	13,97
	5667	Gris		GII	960-1020°C	9,71	19,03	18,45	17,03	14,19
	5666	Lilas		GII	960-1020°C	8,99	17,58	16,87	15,58	12,98
	5678	Orange		GII	960-1020°C	7,07	13,75	12,73	11,75	9,79
	5811	Vert turquoise	81	GII	940-980°C	7,14	13,88	12,87	11,88	9,90
	5785	Vert turquoise clair		GII	960-1020°C	7,15	13,91	12,90	11,91	9,92

			Coef. dilat. 25-300°C	Groupe	Plage cuisson	500 gr	1 kg	5 kg	10 kg	25 kg
	5931	Jaune citron	88	GIII	930-1020°C	6,93	13,45	12,73	11,75	9,79
	5932	Rouge grenadine	88	GIII	930-1020°C	9,76	19,12	18,88	17,42	14,52
	5933	Rouge nectar	88	GIII	930-1020°C	10,78	21,17	21,09	19,47	16,22
	5934	Bleu roi	88	GIII	930-1020°C	8,19	15,98	15,48	14,28	11,90
	5935	Vert perroquet	88	GIII	930-1020°C	8,45	16,50	16,04	14,80	12,34
	5936	Violine	88	GIII	930-1020°C	10,91	21,43	21,37	19,73	16,44
	5937	Bleu turquoise	88	GIII	930-1020°C	7,39	14,37	13,73	12,67	10,56
	5938	Bleu ciel	88	GIII	930-1020°C	6,80	13,19	12,45	11,49	9,58
	5939	Bleu canard	88	GIII	930-1020°C	8,05	15,70	15,16	14,00	11,66
	5940	Brun auburn	88	GIII	930-1020°C	6,74	13,08	12,32	11,38	9,48
	5941	Marron chameau	88	GIII	930-1020°C	6,59	12,79	12,01	11,09	9,24
	5942	Noir réglisse	88	GIII	930-1020°C	8,73	17,05	16,63	15,35	12,79

SANS PLOMB - ALIMENTAIRE

GRÈS ET PORCELAINES - BLANCS ET TRANSPARENTS

Les émaux se présentent en poudre, en sac de 1 à 25 kg.

Préparation : Pour 1 kg de poudre, ajouter entre 0,9 à 1 litre d'eau.

Pour une meilleure facilité d'application, il convient d'ajouter du suspensif (anti plombant) à raison de 1 cuillère à café par litre d'eau.

Très important : La préparation eau + poudre doit absolument être tamisée (tamis maille 80).

Techniques d'application : Le pistolet, le trempage, la louche, le pinceau, l'éponge.

Supports : Nos émaux peuvent être posés sur tout biscuit de grès ou de porcelaine.

NB : Tout émail transparent coloré posé sur une terre colorée verra sa teinte fortement modifiée.

Les émaux grès porcelaine du Groupe I sont sans plomb et conviennent pour un usage alimentaire.

		Coef. dilat. 25-300°C	Groupe	Plage cuisson	1 kg	5 kg	10 kg	25 kg
ES 6015	Couverte transparente brillante	54	GI	1250-1300°C	7,74	6,93	6,44	4,95
EMT 01/027	Couverte transparente		GI	1250-1300°C	8,55	7,88	7,31	5,63
0-10485	Couverte transparente à effets	62	GI	1250-1300°C	8,82	8,19	7,61	5,85
0-301	Couverte transparente brillante pour Série P	78	GI	1250-1280°C	7,74	6,93	6,44	4,95
0-302	Couverte transparente	52	GI	1200-1270°C	7,88	7,09	6,58	5,06
0-305	Couverte transparente mate	58	GI	1150°C	10,04	9,61	8,92	6,86
ES 6010	Couverte transparente brillante	56	GI	1250-1300°C	6,53	5,51	5,12	3,94
ES 6020	Couverte transparente mate	54	GI	1250-1300°C	9,90	9,45	8,78	6,75
0-6025	Couverte transparente brillante	76	GI	1250-1300°C	8,55	7,88	7,31	5,63
0-6048	Couverte transparente mate	68	GI	1240-1300°C	8,42	7,72	7,17	5,51
0-6064-A	Couverte transparente craquelée	87	GI	1250-1280°C	7,88	7,09	6,58	5,06
ES 6031	Couverte transparente craquelée	66	GI	1250-1300°C	6,26	5,20	4,83	3,71
0-7004	Couverte transparente cristallisée	54	GI	1250-1280°C	9,52	9,01	8,37	6,44
0-10151	Blanc semi opaque brillant	70	GI	1250-1300°C	13,15	13,07	12,14	9,34
0-303	Blanc ultra opaque brillant	55	GI	1250-1300°C	10,01	9,58	8,89	6,84
0-6053	Blanc opaque mat	51	GI	1250-1320°C	10,98	10,71	9,95	7,65
0-6054	Blanc opaque craquelé	105	GI	1250-1320°C	17,00	16,85	15,65	12,04

PRIX € HORS TAXES AU KG (DUTY FREE € PRICES PER KG) PHOTOS NON CONTRACTUELLES. SUSCEPTIBLES DE MODIFICATIONS. NOTRE RESPONSABILITÉ NE PEUT ÊTRE ENGAGÉE.

Tarifs 2024. Prix hors taxes départ Solargil, valables dans tous nos points de ventes sous réserves de modifications, ces tarifs sont régulièrement actualisés sur notre site en ligne.

SOLARGIL siège social usine : Tél. +33 (0)3 86 45 50 00 - Mail : ceramic@solargil.com

GRÈS ET PORCELAINES - BLANCS ET TRANSPARENTS (SUITE)

		Coef. dilat. 25-300°C	Groupe	Plage cuisson	1 kg	5 kg	10 kg	25 kg
ES 9007	Blanc brillant	56	GI	1260-1300°C	16,00	15,75	14,63	11,25
ES 6025	Blanc satiné	51	GI	1260-1300°C	9,36	8,82	8,19	6,30
5564-D	Blanc très opaque brillant	60	GI	1250-1300°C	8,04	7,28	6,76	5,20
0-7003	Base mate jaspée	76	GI	1250-1320°C	8,01	6,94	6,41	5,34
0-7002	Base mate	57	GI	1250-1320°C	7,52	6,68	6,20	4,77

SANS PLOMB - ALIMENTAIRE

GRÈS ET PORCELAINES COLORÉES



				Groupe	Plage cuisson	1 kg	5 kg	10 kg	25 kg
	GEESP 27	Beige militaire pyrité brillant	61	GI	1250-1300°C	14,23	13,59	12,65	10,54
	GEESP 05	Anthracite brillant		GI	1250-1300°C	15,98	15,27	14,20	11,84
	0-10123	Beige satiné	57	GI	1250-1300°C	20,34	19,44	18,08	15,07
	0-10218	Blanc nacré brillant		GI	1250-1300°C	12,33	11,78	10,96	9,13
	PO-6053/10	Bleu ciel satiné	52	GI	1250-1300°C	18,86	18,02	16,76	13,97
	0-10541	Bleu cobalt brillant	66	GI	1250-1300°C	19,01	18,16	16,90	14,08
	0-10112	Bleu cristallisé brillant	76	GI	1250-1320°C	13,34	12,74	11,85	9,88
	0-6001	Bleu cristallisé mat		GI	1250-1300°C	12,33	11,78	10,96	9,13
	0-6004	Bleu foncé brillant		GI	1250-1320°C	16,19	15,47	14,39	11,99
	0-10295	Bleu lavande brillant		GI	1250-1300°C	13,81	13,20	12,28	10,23
	GEESP 26	Bleu Maya moucheté brillant		GI	1250-1300°C	13,63	13,03	12,12	10,10
	0-10200	Bleu moyen brillant		GI	1250-1300°C	13,54	12,94	12,04	10,03
	0-10272	Bleu nuit satiné		GI	1250-1300°C	17,97	17,17	15,97	13,31
	0-10131/1	Bleu vert brillant		GI	1250-1320°C	14,23	13,59	12,65	10,54
	GEESP 18	Brun humus jaspé brillant		GI	980-1280°C	13,19	12,60	11,72	9,77
	0-6005	Crème cristallisé	75	GI	1250-1320°C	9,68	9,25	8,61	7,17
	0-6002	Marron orange mat		GI	1250-1320°C	12,92	12,35	11,48	9,57
	0-6003	Brun rose mat		GI	1250-1300°C	13,81	13,20	12,28	10,23
	0-6008	Marron crème brillant	82	GI	1250-1320°C	10,28	9,82	9,13	7,61
	0-10121	Gris vert satiné	54	GI	1250-1320°C	12,30	11,75	10,93	9,11
	0-10566	Doré brillant		GII	1250°C	30,15	28,81	26,80	22,33
	0-10275/2	Jaune cristallisé	51	GI	1250-1320°C	13,25	12,66	11,77	9,81
	0-10583	Jaune	73	GI	1250-1300°C	26,40	25,23	23,47	19,56
	0-10580	Jaune banane brillant		GI	1250-1320°C	29,67	28,35	26,37	21,98
	0-10585	Jaune banane jaspé brillant		GI	1250-1300°C	19,13	18,28	17,00	14,17
	0-10587	Jaune moutarde brillant	68	GI	1250-1300°C	23,43	22,39	20,83	17,36
	0-10582	Orange tangerine brillant		GI	1250-1320°C	39,44	37,69	35,06	29,22

PRIX € HORS TAXES AU KG (DUTY FREE € PRICES PER KG) PHOTOS NON CONTRACTUELLES. SUSCEPTIBLES DE MODIFICATIONS. NOTRE RESPONSABILITÉ NE PEUT ÊTRE ENGAGÉE.

Tarifs 2024. Prix hors taxes départ Solargil, valables dans tous nos points de ventes sous réserves de modifications, ces tarifs sont régulièrement actualisés sur notre site en ligne.



SOLARGIL siège social usine : Tél. +33 (0)3 86 45 50 00 - Mail : ceramic@solargil.com

GRÈS ET PORCELAINE COLORÉES (SUITE)

				Groupe	Plage cuisson	1 kg	5 kg	10 kg	25 kg
	0-10584	Orange saumon brillant	59	GI	1250-1300°C	36,77	35,13	32,68	27,24
	0-10564	Lustre cuivre clair satiné		GI	1250-1300°C	23,55	22,51	20,94	17,45
	0-10567	Lustre cuivre foncé satiné		GII	1250-1320°C	24,89	23,78	22,12	18,44
	0-10565	Doré mat		GII	1250-1320°C	22,51	21,51	20,01	16,68
	0-10273	Marron jaspé satiné	52	GI	1250-1320°C	9,77	9,34	8,69	7,24
	0-10135	Marron café brillant		GI	1250-1320°C	17,08	16,32	15,18	12,65
	0-10285	Marron rosé mat		GI	1250-1300°C	11,85	11,32	10,53	8,78
	0-10111	Brun satiné	86	GII	1250-1320°C	10,28	9,82	9,13	7,61
	0-10173	Mauve		GI	1250-1320°C	16,90	16,15	15,02	12,52
	0-10540	Noir brillant		GI	1250-1320°C	14,49	13,85	12,88	10,74
	0-10571	Noir mat	69	GI	1250-1320°C	32,52	31,08	28,91	24,09
	E-63041/1	Orange clair brillant	72	GI	1250-1320°C	17,08	16,32	15,18	12,65
	0-10590	Orange langouste jaspé brillant		GI	1250-1300°C	22,90	21,88	20,35	16,96
	0-10589	Rose pêche brillant		GI	1250-1300°C	21,41	20,46	19,03	15,86
	0-10586	Rose saumon brillant		GI	1250-1300°C	16,01	15,30	14,23	11,86
	0-10573	Rose thé jaspé brillant		GI	1250-1300°C	22,84	21,82	20,30	16,92
	0-10575	Rouge cerise jaspé brillant	59	GI	1250-1300°C	24,89	23,78	22,12	18,44
	E-53290	Rouge translucide brillant	72	GI	1250-1280°C	22,30	21,31	19,83	16,52
	0-10574	Rouge pourpre jaspé brillant	59	GI	1250-1300°C	29,76	28,44	26,45	22,04
	E.63042/1	Rouge corail brillant		GI	1250-1300°C	17,08	16,32	15,18	12,65
	0-10578	Rouge cerise brillant		GI	1250-1300°C	39,83	38,06	35,40	29,50
	0-10577	Rouge pourpre brillant		GI	1250-1320°C	39,65	37,89	35,24	29,37
	0-10576	Vert kaki brillant		GI	1250-1300°C	27,92	26,68	24,82	20,68
	0-10271	Vert bronze jaspé brillant		GI	1250-1300°C	14,61	13,96	12,99	10,82
	0-10339	Vert cérusé brillant		GI	1250-1300°C	18,27	17,45	16,24	13,53
	0-10219	Vert chartreuse		GI	1250-1300°C	11,85	11,32	10,53	8,78
	0-10562	Vert émeraude		GII	1250-1300°C	21,29	20,35	18,93	15,77
	0-10579	Vert tilleul brillant		GI	1250-1300°C	29,67	28,35	26,37	21,98
	0-10572	Vert olive jaspé brillant		GI	1250-1300°C	23,43	22,39	20,83	17,36
	0-10538	Vert mousse brillant		GI	1250-1280°C	7,72	7,38	6,86	5,72
	GEESP 25	Vert opaline moucheté brillant	57	GI	1250-1300°C	15,33	14,64	13,62	11,35
	0-10264	Vert thé brillant	56	GI	1250-1300°C	11,46	10,95	10,19	8,49
	0-10257	Vert tilleul jaspé brillant	73	GI	1250-1320°C	12,62	12,06	11,22	9,35
	0-10270	Vert bronze brillant		GI	1250-1300°C	11,32	10,81	10,06	8,38
	0-10137	Gris-vert brillant	56	GI	1250-1300°C	13,51	12,91	12,01	10,01
	GEESP 06	Vanille sablé brillant	73	GI	1250-1300°C	15,44	14,76	13,73	11,44
	0-10563	Vert amazonie brillant		GII	1250-1300°C	14,88	14,22	13,23	11,02

		Groupe	Plage cuisson	1 kg	5 kg	10 kg	25 kg
5000	Engobe blanc	GI	980-1050°C	2,53	1,82	1,74	1,58
5417	Engobe atomisé défloculent incorporé	GI	980-1050°C	3,03	2,32	1,96	1,78
5657	Engobe pour application sur biscuit	GI	980-1020°C	6,51	4,68	4,48	4,07
TBV	Terre de Bèsbre (à délayer)	GI	980-1200°C	1,90	1,37	1,31	1,19
EASP 00	Engobe sous couche	GI	980-1280°C	6,74	4,93	4,72	4,29
0.100	Engobe grès	GI	1260-1300°C	3,70	2,66	2,54	2,31
111	Engobe blanc	GI	980-1100°C	1,81	1,30	1,24	1,13
AUBAGNE	Engobe blanc atomisé	GI	980-1020°C	2,92	2,10	2,01	1,83
MZF	Engobe avec défloculent et fondant	GI	980-1050°C	4,22	3,04	2,90	2,64
5800	Engobe blanc	GI	980-1050°C	4,40	3,16	3,03	2,75

POUR FAÏENCE EN POUDRE - SANS PLOMB - ALIMENTAIRE ENGOBES COLORÉS

			Coef. dilat. 25-300°C	Groupe	Plage cuisson	500 g	1 kg	5 kg	10 kg
	EN 56	Jaune soleil		GI	950-1050°C	9,68	15,62	15,20	13,82
	EN 39	Vert pistache		GI	950-1050°C	5,69	9,18	8,93	8,12
	EN 46	Bleu turquoise		GI	950-1050°C	9,78	15,78	15,36	13,97
	EN 45	Bleu cobalt		GI	950-1050°C	18,77	30,30	29,50	26,82
	EN 29	Noir		GI	950-1050°C	8,58	13,85	13,48	12,26
	CC 01	Blanc	73	GI	980-1000°C	3,66	5,91	5,75	5,23
	CC 02	Jaune	86	GI	980-1000°C	9,33	15,06	14,66	13,33
	CC 03	Caramel		GI	940-1000°C	6,28	10,14	9,88	8,98
	CC 04	Orange		GI	940-1000°C	7,60	12,27	11,94	10,86
	CC 05	Marron		GI	940-1000°C	7,40	11,95	11,63	10,57
	CC 06	Vert clair		GI	940-1000°C	7,48	12,08	11,76	10,69
	CC 07	Vert foncé	86	GI	940-980°C	7,28	11,75	11,44	10,40
	CC 08	Bleu ciel		GI	940-1000°C	8,20	13,24	12,88	11,71
	CC 09	Bleu de Sèvres		GI	940-1000°C	24,78	40,00	38,94	35,40
	CC 10	Carmin	86	GI	940-1020°C	9,88	15,94	15,52	14,11
	CC 11	Noir	86	GI	940-1000°C	14,70	23,74	23,10	21,00

DILUANT UNIVERSEL

		Groupe	20 ml	100 ml
DILD75	Pour Or, Lustres et nettoyage pinceaux	GIII	15,26	54,63









PRIX INDICATIFS dépendants des cours des métaux précieux.
N'hésitez pas à les vérifier sur notre site internet.

			Plage cuisson	5 g	20 g	100 g
OR						
	OR 8	Or liquide brillant à 8%	750-820°C	94,00	312,00	1410,00
	OR 10	Or liquide brillant à 10%	750-820°C	111,00	391,00	1705,00
	OR 12	Or liquide brillant à 12%	750-820°C	131,00	452,00	1910,00
	ORM 20	Or liquide mat à 18%	750-820°C	137,64	458,80	2048,20
	OR 8 S	Or en Pâte pour Sérigraphie à 8%	750-820°C	115,17	383,89	1713,80
	OR 10 S	Or en Pâte pour Sérigraphie à 10%	750-820°C	125,89	419,62	1873,30
	LIV OR	LIVRET de 25 feuilles d'or synthétique 14 x 14		22,5 / Unité		
PLATINE						
	BLBP02802	Platinum lustre	750-820°C	44,28	147,59	658,90
	BLBPR00870	Platinum black	750-820°C	68,97	229,89	1026,30
	NITRAR	Nitrate d'argent	650-750°C	12,49	41,64	185,90
LUSTRE						
	LBG3200	Lustre cuivre doré	750-820°C	6,87	22,92	102,30
	LLG2515	Lustre cuivre	750-820°C	63,55	185,54	828,30
	BLLG1333	Lustre pink doré	750-820°C	22,48	72,20	322,30
	BLLG430	Lustre red doré	750-820°C	44,73	224,62	1002,75
	BLLG593	Lustre vert doré	750-820°C	24,85	130,54	582,75
	BLLG702	Lustre cobalt doré	750-820°C	23,36	125,83	561,75
	BLLU482	Lustre jaune doré	750-820°C	6,79	34,50	154,00
	BLLU210	Lustre orange doré	750-820°C	2,36	21,56	96,25
	BLLU663/B	Lustre perle doré	750-820°C	3,49	27,44	122,50
	BLLU457	Lustre nacre	750-820°C	3,17	19,60	87,50
	BLLU700	Lustre bleu ciel doré	750-820°C	7,3	43,90	196,00

SANS PLOMB - ALIMENTAIRE

BRILLANTS LIQUIDES

Gamme d'émaux liquides, prêts à l'emploi, brillants et intenses.
À poser sur biscuit blanc, au pinceau, au pistolet, à la louche ou à l'éponge.























			Groupe	Plage cuisson	300 g	1 kg
	SOL 03/121	Transparent	GI	980-990°C	7,05	16,59
	SOL 01/004	Transparent craquelé	GI	980-990°C	7,26	18,62
	SOL 01/009	Transparent mat	GI	980-990°C	10,76	28,42
	SOL 02/019	Blanc brillant	GI	980-990°C	9,75	21,53
	SOL 02/024	Blanc mat	GI	980-990°C	7,69	21,73
	SOL 10/120	Noir mat	GI	980-990°C	9,81	35,41
	SOL 06/101	Jaune soleil	GI	980-990°C	8,16	25,32
	SOL 09/101	Jaune moutarde	GI	980-990°C	8,90	31,23

PRIX € HORS TAXES AU KG (DUTY FREE € PRICES PER KG) PHOTOS NON CONTRACTUELLES. SUSCEPTIBLES DE MODIFICATIONS. NOTRE RESPONSABILITÉ NE PEUT ÊTRE ENGAGÉE.













Tarifs 2024. Prix hors taxes départ Solargil, valables dans tous nos points de ventes sous réserves de modifications, ces tarifs sont régulièrement actualisés sur notre site en ligne.

SOLARGIL siège social usine : Tél. +33 (0)3 86 45 50 00 - Mail : ceramic@solargil.com

BRILLANTS LIQUIDES (SUITE)

			Groupe	Plage cuisson	300 g	1 kg
	SOL 04/101	Miel	GI	980-990°C	7,53	20,37
	SOL 08/101	Orange	GI	980-990°C	9,59	36,57
	SOL 13/101	Rose bébé	GI	980-990°C	9,17	33,47
	SOL 07/101	Rouge intense	GI	980-990°C	9,49	38,51
	SOL 15/101	Rouge bordeaux	GI	980-990°C	8,48	27,84
	SOL 12/101	Lilas	GI	980-990°C	9,17	33,27
	SOL 03/105	Bleu céleste	GI	980-990°C	7,31	19,01
	SOL 03/106	Bleu pervenche	GI	980-990°C	7,37	19,01
	SOL 03/107	Bleu électrique	GI	980-990°C	9,91	39,09
	SOL 03/103	Bleu outremer	GI	980-990°C	7,31	25,61
	SOL 05/109	Aiguemarine claire	GI	980-990°C	7,16	17,75
	SOL 05/111	Aiguemarine foncé	GI	980-990°C	7,16	17,75
	SOL 09/113	Beige	GI	980-990°C	7,31	18,92
	SOL 09/106	Caramel au beurre	GI	980-990°C	8,80	30,46
	SOL 09/102	Caramel	GI	980-990°C	13,20	18,92
	SOL 16/101	Gris clair	GI	980-990°C	7,16	17,75
	SOL 16/102	Gris foncé	GI	980-990°C	7,31	19,01
	SOL 09/107	Marron foncé	GI	980-990°C	7,90	23,28
	SOL 09/104	Gris beige	GI	980-990°C	7,05	16,88
	SOL 10/101	Noir	GI	980-990°C	7,90	23,47
	SOL 05/101	Vert de chrome	GI	980-990°C	7,37	19,30
	SOL 05/103	Vert lime	GI	980-990°C	8,27	26,19
	SOL 05/104	Vert pistache	GI	980-990°C	8,27	26,29

















ENGOBES COLORÉS LIQUIDES - SANS PLOMB - ALIMENTAIRE - PRÊTS À L'EMPLOI SÉRIE EGM

			Groupe	Plage cuisson	300 g
	EGM 52/020	Blanc	GI	980-990°C	9,68
	EGM 53/004	Bleu turquoise	GI	980-990°C	10,80
	EGM 53/005	Bleu électrique	GI	980-990°C	23,45
	EGM 55/004	Vert clair	GI	980-990°C	14,40
	EGM 55/005	Vert de chrome	GI	980-990°C	10,89
	EGM 56/003	Jaune citron	GI	980-990°C	13,95
	EGM 57/003	Rouge	GI	980-990°C	22,05
	EGM 58/002	Orange	GI	980-990°C	19,80
	EGM 59/004	Marron chocolat	GI	980-990°C	10,89
	EGM 60/004	Noir	GI	980-990°C	13,50
	EGM 62/001	Lilas	GI	980-990°C	19,44
	EGM 66/002	Gris foncé	GI	980-990°C	11,48

PRIX € HORS TAXES AU KG (DUTY FREE € PRICES PER KG) PHOTOS NON CONTRACTUELLES. SUSCEPTIBLES DE MODIFICATIONS. NOTRE RESPONSABILITÉ NE PEUT ÊTRE ENGAGÉE.

Tarifs 2024. Prix hors taxes départ Solargil, valables dans tous nos points de ventes sous réserves de modifications, ces tarifs sont régulièrement actualisés sur notre site en ligne.

SOLARGIL siège social usine : Tél. +33 (0)3 86 45 50 00 - Mail : ceramic@solargil.com

	Groupe	Plage cuisson	Liquide		Poudre					
			250 g	1 kg	1 kg	5 kg	10 kg	25 kg		
	EASP 00	Base à colorer	GI	980°C-1280°C	7,86	16,50	8,33	7,35	6,62	4,90
	EASP 01	Blanc	GI	980°C-1280°C	8,81	18,50	12,39	10,93	9,84	7,29
	EASP 02	Jaune	GI	980°C-1280°C	9,71	20,40	40,77	35,97	32,38	23,98
	EASP 03	Saumon	GI	980°C-1280°C	9,81	20,60	46,18	40,74	36,67	27,16
	EASP 04	Maquillage	GI	980°C-1280°C	8,81	18,50	34,73	30,65	27,58	20,43
	EASP 05	Bois de rose	GI	980°C-1280°C	6,95	14,60	17,79	15,70	14,13	10,47
	EASP 06	Rouge	GI	980°C-1280°C	11,90	25,00	58,66	51,75	46,58	34,50
	EASP 07	Marron	GI	980°C-1280°C	10,10	21,20	33,56	29,61	26,65	19,74
	EASP 08	Brun	GI	980°C-1280°C	10,00	21,00	22,93	20,23	18,21	13,49
	EASP 09	Vert celadon	GI	980°C-1280°C	9,52	20,00	17,79	15,70	14,13	10,47
	EASP 10	Vert de chrome	GI	980°C-1280°C	8,95	18,80	15,09	13,32	11,98	8,88
	EASP 11	Bleu pétrole	GI	980°C-1280°C	9,29	19,50	33,56	29,61	26,65	19,74
	EASP 12	Bleu azur	GI	980°C-1280°C	7,62	16,00	19,42	17,13	15,42	11,42
	EASP 13	Bleu ciel	GI	980°C-1280°C	9,43	19,80	20,05	17,69	15,92	11,79
	EASP 14	Bleu cobalt	GI	980°C-1280°C	8,81	18,50	30,27	26,71	24,04	17,81
	EASP 15	Gris clair	GI	980°C-1280°C	7,86	16,50	12,39	10,94	9,84	7,29
	EASP 16	Noir	GI	980°C-1280°C	9,67	20,30	31,58	27,86	25,08	18,58

OPAQUES À EFFETS LIQUIDES - SANS PLOMB - ALIMENTAIRE GI

SÉRIE EESP

La série EESP se présente liquide, en pot. Utilisable au pistolet, au trempage, à la louche, au pinceau ou à l'éponge.

Ces émaux peuvent être posés sur tous biscuits : la teinte sera d'origine sur biscuits blancs ou engobés, sur biscuits rouges, la teinte sera modifiée. Les émaux à effets évoluent en fonction de l'épaisseur de l'émail et de la couleur du biscuit.

	Groupe	Plage cuisson	250 g	1 kg		
	EESP 00	Blanc craquelé	GIII	980°C	8,10	19,44
	EESP 01	Noir pailleté	GI	980°C	8,85	21,24
	EESP 02	Moutarde pailleté	GI	980°C	10,13	24,30
	EESP 03	Anthracite pailleté	GI	980°C	9,15	21,96
	EESP 04	Carmin pailleté	GI	980°C	10,20	24,48
	EESP 05	Gris pailleté	GI	980°C	9,08	21,78
	EESP 06	Crème moucheté	GI	980-1280°C	8,40	20,16
	EESP 07	Cuir sablé	GI	980-1280°C	9,34	22,41
	EESP 08	Rosé sablé	GI	980°C	8,93	21,42
	EESP 09	Vert militaire sablé	GI	980°C	9,00	21,60
	EESP 13	Marron réactif	GI	980°C	8,40	20,16
	EESP 14	Noir réactif	GI	980°C	8,70	20,88
	EESP 15	Saumon réactif	GI	980°C	8,55	20,52
	EESP 18	Transparent pailleté	GIV	980°C	9,08	21,78
	EESP 20	Pierre anthracite	GI	980-1280°C	8,21	19,71
	EESP 22	Marron pierre	GI	980°C	8,70	20,88

PRIX € HORS TAXES AU KG (DUTY FREE € PRICES PER KG) PHOTOS NON CONTRACTUELLES. SUSCEPTIBLES DE MODIFICATIONS. NOTRE RESPONSABILITÉ NE PEUT ÊTRE ENGAGÉE.

Tarifs 2024. Prix hors taxes départ Solargil, valables dans tous nos points de ventes sous réserves de modifications, ces tarifs sont régulièrement actualisés sur notre site en ligne.

SOLARGIL siège social usine : Tél. +33 (0)3 86 45 50 00 - Mail : ceramic@solargil.com

SÉRIE E *E*SP (SUITE)

			Groupe	Plage cuisson	250 g	1 kg
	EESP 25	Vert moucheté	GI	980°C	8,29	19,89
	EESP 26	Bleu moucheté	GI	980-1280°C	9,34	22,41
	EESP 27	Marron moucheté	GI	980-1280°C	8,48	20,34
	EESP 28	Blanc moucheté	GI	980-1280°C	9,98	23,94
	EESP 29	Beige moucheté	GI	980°C	9,30	22,32
	EESP 30	Opale réactif	GI	980°C	6,79	16,29
	EESP 31	Opale moucheté	GI	980/1080°C	7,24	17,37
	EESP 32	Vert kiwi	GI	980/1080°C	10,39	24,93
	EESP 33	Jaune banane	GIV	980/1080°C	10,24	24,57
	EESP 34	Papaye	GIV	980/1080°C	11,44	27,45
	EESP 35	Kiwi moucheté	GIV	980/1080°C	10,99	26,37
	EESP 36	Banane moucheté	GIV	980/1080°C	10,99	26,37
	EESP 37	Papaye moucheté	GIV	980/1080°C	11,55	27,72
	EESP 38	Fraise	GIV	980/1080°C	11,48	27,56
	EESP 39	Lichen moucheté	GIV	980/1080°C	9,94	23,85
	EESP 40	Turquoise moucheté	GIV	980/1080°C	7,69	18,45
	EESP 41	Fraise moucheté	GIII	980/1080°C	11,74	28,17
	EESP 42	Vert mer moucheté	GIV	980/1080°C	7,99	19,17
	EESP 43	Mauve moucheté	GIII	980/1080°C	7,99	19,17
	EESP 44	Lustre fer	GIII	980/1080°C	7,99	19,17
	EESP 45	Lustre pourpre	GI	980/1080°C	8,44	20,25
	EESP 46	Lustre noir	GI	980/1080°C	7,99	19,17
	EESP 47	Noir jaspé	GI	980/1080°C	7,99	19,17
	EESP 48	Vert jaspé	GI	980/1080°C	7,99	19,17
	EESP 49	Violet jaspé	GI	980/1080°C	10,43	25,02
	EESP 50	Carmin jaspé	GI	980/1080°C	7,99	19,17

OPAQUES À EFFETS LIQUIDES SÉRIE PS *E*

La série PSE se présente liquide, en pot. Utilisable au pistolet, au trempage, à la louche, au pinceau ou à l'éponge. Ces émaux peuvent être posés sur tous biscuits : la teinte sera d'origine sur biscuits blancs ou engobés. Sur biscuits rouges, la teinte sera modifiée. Les émaux à effets évoluent en fonction de l'épaisseur de l'émail et de la couleur du biscuit.

			Groupe	Plage cuisson	250 g	1 kg
	PSE 20	Rouge	GII	980°C	10,24	33,82
	PSE 21	Rouge moucheté noir	GII	980°C	10,98	36,29
	PSE 22	Orange moucheté jaune	GII	980°C	9,83	32,49
	PSE 232	Jaune	GII	980°C	8,63	28,50
	PSE 24	Jaune moucheté noir	GII	980°C	9,37	30,97
	PSE 25	Vert moucheté noir	GII	980°C	9,49	31,35
	PSE 309	Bleu clair moucheté bleu foncé	GIII	980°C	7,19	23,75
	PSE 310	Vert clair moucheté vert foncé	GIII	980°C	7,25	23,94
	PSE 59	Blanc	GII	980°C	8,91	29,45
	PSE 63	Beige à effets	GII	980°C	8,11	26,79
	PSE 71	Blanc moucheté bleu	GII	980°C	7,48	24,70
	PSE 865	Rose à effets	GII	980°C	8,97	29,64

PRIX € HORS TAXES AU KG (DUTY FREE € PRICES PER KG) PHOTOS NON CONTRACTUELLES. SUSCEPTIBLES DE MODIFICATIONS. NOTRE RESPONSABILITÉ NE PEUT ÊTRE ENGAGÉE.

Tarifs 2024. Prix hors taxes départ Solargil, valables dans tous nos points de ventes sous réserves de modifications, ces tarifs sont régulièrement actualisés sur notre site en ligne.

SOLARGIL siège social usine : Tél. +33 (0)3 86 45 50 00 - Mail : ceramic@solargil.com

Utilisable au pistolet, au trempage, à la louche, au pinceau ou à l'éponge.
Ces émaux peuvent être posés sur tous biscuits : la teinte sera d'origine sur biscuits blancs ou engobés. Sur biscuits rouges, la teinte sera modifiée.

			Groupe	Plage cuisson	Liquide		Poudre			
					250 g	1 kg	250 g	1 kg	5 kg	25 kg
	EMT 01/027	Transparent brillant	GI	980-1260°C	5,30	18,75	5,50	13,76	12,03	9,44
	ETSP 01	Transparent	GI	980-1260°C	8,42	29,81	8,75	0,00	0,00	0,00
	ETSP 02	Bleu cobalt	GI	980-1260°C	9,30	32,89	9,65	0,00	0,00	0,00
	ETSP 03	Transparent craquelé	GIII	980-1150°C	8,03	28,41	8,34	9,98	8,19	6,46
	ETSP 04	Jaune	GI	980-1150°C	8,65	30,59	8,98	21,92	20,28	16,02
	ETSP 05	Saumon	GIV	980-1050°C	8,35	29,56	8,67	10,59	8,78	6,93
	ETSP 06	Orange	GIV	980-1260°C	9,49	33,58	9,86	17,82	16,15	12,74
	ETSP 07	Corail	GIV	980-1050°C	8,78	31,05	9,11	17,86	16,19	12,77
	ETSP 08	Rouge	GIV	980-1050°C	10,11	35,79	10,50	23,04	21,45	16,90
	ETSP 09/N	Rose	GI	980-1150°C	16,97	60,03	17,62	17,73	16,02	12,66
	ETSP 10	Carmin	GI	980-1150°C	8,52	30,13	8,84	13,73	21,13	23,31
	ETSP 11	Violet	GI	980-1150°C	9,44	33,40	9,80	86,78	86,19	68,03
	ETSP 12	Mauve	GI	980-1150°C	10,76	38,09	11,18	20,77	95,71	377,60
	ETSP 13	Bleu pervenche	GI	980-1050°C	8,09	28,64	8,40	33,73	160,78	637,20
	ETSP 14	Turquoise	GI	980-1260°C	8,33	29,49	8,65	41,09	198,90	784,70
	ETSP 15	Bleu azafata	GI	980-1260°C	8,37	29,62	8,69	13,38	58,18	229,36
	ETSP 16	Vert lime	GI	980-1150°C	8,41	29,76	8,73	15,90	14,20	11,21
	ETSP 17	Vert Victoria	GI	980-1260°C	8,44	29,85	8,76	16,96	15,24	12,04
	ETSP 18	Vert bleu	GI	980-1260°C	8,13	28,75	8,44	16,74	15,02	11,86
	ETSP 19	Caramel	GI	980-1150°C	8,79	31,10	9,13	15,55	13,85	10,92
	ETSP 20	Chocolat	GI	980-1150°C	8,06	28,52	8,37	14,11	12,38	9,76
	ETSP 21	Café	GI	980-1260°C	8,13	28,75	8,44	14,75	13,00	10,27
	ETSP 22	Gris	GI	980-1260°C	9,49	33,58	9,86	14,50	12,74	10,06
	ETSP 23	Noir	GI	980-1260°C	8,06	28,52	8,37	14,72	11,28	11,77
	ETSP 24	Miel	GI	980-1150°C	8,46	29,95	8,79	15,78	14,04	11,09
	ETSP 25	Cognac	GI	980-1260°C	8,46	29,95	8,79	15,01	13,26	10,47
	ETSP 26	Vert de cuivre	GI	980-1150°C	8,58	30,36	8,91	12,38	10,63	8,38
	ETSP 27	Vert Herbe	GI	980-1150°C	7,93	28,06	8,24	13,60	11,4	9,35

GROUPE I Émail exempt de plomb et de cadmium.

GROUPE II Émail composé de frites de plomb. Afin de certifier son utilisation dans la fabrication d'objets culinaires, les pièces finies doivent être soumises à une analyse de solubilité du plomb effectuée par un laboratoire accrédité.

GROUPE III Émail craquelé, déconseillé pour les pièces pouvant contenir des aliments, car l'effet craquelé ne rend pas la pièce complètement imperméable.

GROUPE IV Contient un pigment encapsulé contenant du cadmium. Afin d'être certifiées pour une utilisation dans la fabrication d'objets culinaires, les pièces finies doivent être soumises à un test de solubilité du cadmium par un laboratoire accrédité.

Utilisable au pistolet, au trempage, à la louche, au pinceau ou à l'éponge.
Les émaux opaques peuvent être posés sur tous biscuits : la teinte sera d'origine sur biscuits blancs ou engobés.
Sur biscuits rouges, la teinte ne changera pas.

	Code	Couleur	Groupe	Plage cuisson	Liquide		Poudre			
					250 g	1 kg	250 g	1 kg	5 kg	25 kg
	EOSP 00	Blanc	GI	980-1260°C	7,50	22,80	7,61	11,23	9,31	7,34
	EOSP 01	Blanc antique	GI	980-1260°C	7,90	23,80	7,70	13,34	11,42	8,99
	EOSP 02	Bleu outremer	GI	980-1260°C	8,85	27,80	8,61	20,93	18,98	14,96
	EOSP 03	Aubergine	GI	980-1260°C	12,40	43,50	10,95	49,73	47,81	37,67
	EOSP 04	Turquoise	GI	980-1260°C	7,95	23,50	8,09	15,65	13,73	10,82
	EOSP 05	Jaune	GI	980-1260°C	8,25	25,60	8,09	17,66	20,19	12,38
	EOSP 06	Lilas	GI	980-1260°C	10,30	34,00	9,20	31,46	29,50	23,26
	EOSP 07	Vert de chrome	GI	980-1260°C	7,95	24,60	7,85	14,30	12,35	9,74
	EOSP 08	Bleu ciel	GI	980-1260°C	7,95	24,80	7,79	14,34	12,42	9,77
	EOSP 09	Bleu cobalt	GI	980-1260°C	8,25	28,20	8,94	24,10	22,14	17,46
	EOSP 10	Vert bleu	GI	980-1260°C	8,75	27,90	8,68	21,92	19,97	15,75
	EOSP 11	Chocolat	GI	980-1260°C	8,10	25,20	8,03	15,42	13,50	10,64
	EOSP 12	Gris foncé	GI	980-1260°C	8,25	26,10	8,29	18,62	16,70	13,17
	EOSP 13	Gris perle	GI	980-1260°C	7,95	24,60	7,90	14,46	12,54	9,89
	EOSP 14	Rouge	GIII	980-1260°C	9,70	32,00	9,60	27,17	25,25	19,89
	EOSP 15	Pêche	GI	980-1260°C	8,65	27,30	8,42	19,20	17,25	13,60
	EOSP 16	Orange	GIII	980-1260°C	9,75	32,50	10,04	29,12	27,20	21,43
	EOSP 17	Maquillage	GI	980-1260°C	7,90	25,30	7,90	14,43	12,51	9,86
	EOSP 18	Bleu paon	GI	980-1260°C	8,20	26,00	8,29	17,18	15,26	12,04
	EOSP 19	Mauve	GI	980-1260°C	10,45	34,20	9,12	37,47	35,55	28,01
	EOSP 20	Carmin	GI	980-1260°C	9,50	31,00	7,70	26,50	24,54	19,34
	EOSP 21	Rose	GI	980-1260°C	8,55	26,40	8,16	18,46	16,51	13,02
	EOSP 22	Vert amande	GI	980-1260°C	9,20	24,90	8,29	16,38	14,46	11,40
	EOSP 23	Pistache	GI	980-1260°C	7,98	25,00	8,03	17,02	15,10	11,89
	EOSP 24	Marron glacé	GI	980-1260°C	7,90	24,30	8,03	13,92	12,00	9,45
	EOSP 25	Marron	GI	980-1260°C	7,55	22,30	7,96	13,12	11,20	8,82
	EOSP 26	Noir	GI	980-1260°C	8,85	24,50	8,82	19,90	17,95	14,15
	EOSP 27	Gris pierre	GI	980-1260°C	7,35	24,50	8,03	15,07	13,152	10,353

Utilisable au pistolet, au pinceau ou à l'éponge.
Ces émaux peuvent être posés sur tous biscuits : la teinte restera d'origine sur biscuits blancs ou rouges.
Une couverture transparente doit être appliquée sur l'engobe.

	Groupe	Plage cuisson	Liquide		Poudre		
			250 g	1 kg	250 g	1 kg	
EMSP 00	Transparent	GI	980-1260°C	8,65	22,25	8,12	24,21
EMSP 01	Blanc	GI	980-1260°C	8,70	22,5	8,08	24,09
EMSP 02	Jaune	GI	980-1260°C	9,40	24,9	8,72	25,99
EMSP 03	Jaune-orangé	GIII	980-1260°C	10,65	29,32	10,03	29,91
EMSP 04	Orange	GIV	980-1260°C	10,80	29,5	10,15	30,25
EMSP 05	Camel	GI	980-1260°C	9,25	24,31	7,91	23,56
EMSP 06	Rose	GI	980-1260°C	9,25	22,44	7,97	23,75
EMSP 07	Mauve	GI	980-1260°C	10,50	29,82	8,98	26,75
EMSP 08	Carmin	GI	980-1260°C	9,55	25,5	8,19	24,42
EMSP 09	Pistache	GI	980-1260°C	9,30	24,5	8,35	24,89
EMSP 10	Vert d'eau	GI	980-1260°C	9,05	23,56	7,97	23,75
EMSP 11	Vert bleu	GI	980-1260°C	9,30	24,5	8,61	25,65
EMSP 12	Turquoise	GI	980-1260°C	9,20	24,2	8,03	23,94
EMSP 13	Bleu électrique	GI	980-1260°C	10,10	27,25	9,02	26,89
EMSP 14	Noir	GI	980-1260°C	9,60	25,1	9,00	26,83
EMSP 15	Gris perle	GI	980-1260°C	8,80	25,15	8,22	24,51
EMSP 16	Gris moyen	GI	980-1260°C	9,20	24,15	8,20	24,43
EMSP 17	Gris foncé	GI	980-1260°C	9,05	23,75	8,29	24,70
EMSP 18	Crème	GI	980-1260°C	9,10	23,8	7,99	23,83
EMSP 19	Sable	GI	980-1260°C	8,95	23,2	8,01	23,86
EMSP 20	Chocolat	GI	980-1260°C	9,10	23,8	8,03	23,94
EMSP 21	Rouge	GIV	980-1260°C	12,05	34,1	10,97	32,68

























COLORÉS - SANS PLOMB - ALIMENTAIRE GI

SÉRIE ENSP

Utilisable au pistolet, au pinceau ou à l'éponge.
Les engobes peuvent être posés sur tous biscuits : la teinte restera d'origine sur biscuits blancs ou rouges.
Une couverture transparente doit être appliquée sur l'engobe.

	Groupe	Plage cuisson	Liquide		Poudre		
			250 g	1 kg	250 g	1 kg	
ENSP CC 01	Blanc extra	GI	980-1260°C	7,35	22,37	8,10	21,20
ENSP 00	Blanc	GI	980-1260°C	7,50	22,85	8,10	21,20
ENSP 01	Base à colorer	GI	980-1260°C	7,48	22,77	9,35	19,75
ENSP 02	Jaune	GI	980-1260°C	8,66	26,37	10,51	26,15
ENSP 03	Noir	GI	980-1260°C	9,95	30,29	10,52	31,10
ENSP 04	Rouge	GIV	980-1260°C	12,19	37,13	12,58	38,65
ENSP 05	Orange	GIV	980-1260°C	11,70	35,64	12,38	37,90

SÉRIE ENSP (SUITE)

	Groupe	Plage cuisson	Liquide		Poudre	
			250 g	1 kg	250 g	1 kg
 ENSP 06 Vert victoria	GI	980-1260°C	8,39	25,54	9,05	24,92
 ENSP 07 Mauve	GI	980-1260°C	10,87	33,11	13,80	43,05
 ENSP 08 Vert chrome	GI	980-1260°C	8,13	24,75	8,72	24,05
 ENSP 09 Vert olive	GI	980-1260°C	7,97	24,27	11,63	23,65
 ENSP 10 Carmin	.GI	980-1260°C	10,22	31,13	11,65	34,95
 ENSP 11 Turquoise	GI	980-1260°C	8,68	26,45	8,95	24,55
 ENSP 12 Bleu nuit	GI	980-1260°C	9,76	29,74	10,55	30,85
 ENSP 13 Bleu ciel	GI	980-1260°C	8,27	25,19	8,95	25,33
 ENSP 14 Brun	GI	980-1260°C	8,52	25,94	9,35	24,78
 ENSP 15 Marron	GI	980-1260°C	8,16	24,87	9,75	24,10
 ENSP 16 Caramel	GI	980-1260°C	8,00	24,35	10,15	23,30
 ENSP 17 Bleu cobalt	GI	980-1260°C	12,09	36,83	12,40	37,95
 ENSP 18 Bleu marine	GI	980-1260°C	9,75	29,70	10,71	31,25
 ENSP 19 Ocre	GI	980-1260°C	8,26	25,15	9,15	25,08
 ENSP 20 Corail	GI	980-1260°C	8,91	27,13	9,43	26,48
 ENSP 21 Vert foncé	GI	980-1260°C	9,33	28,43	10,15	28,52
 ENSP 22 Gris	GI	980-1260°C	8,11	24,71	9,25	25,65
 ENSP 23 Rose	GI	980-1260°C	8,32	25,34	9,15	25,05
 ENSP 24 Rouge intense	GIV	980-1260°C	14,40	43,86	15,12	48,53
 ENSP 25 Chair	GI	980-1260°C	8,65	26,33	10,15	29,15
 ENSP 26 Violet	GI	980-1260°C	11,51	35,05	14,83	47,41
 ENSP 27 Vert anis	GI	980-1260°C	8,68	26,45	9,42	26,33
 ENSP 28 Jaune orangé	GIV	980-1260°C	11,18	34,06	12,25	37,43
 ENSP DI R Brun rouge	GI	980-1260°C	7,61	23,17	7,93	20,65
 ENSP DI N Brun noir	GI	980-1260°C	7,77	23,66	8,18	21,55

FORMULES MOLAIRES FRITES

Réf	Désignation	Formule molaire						Masses molaires
FR 1	Monosilicate de plomb	PbO	1,00			SiO2	0,93	279,00
FR 2	Bisilicate de plomb	PbO	1,00			SiO2	2,48	372,00
FR 3	Fritte Boro-Calcique sans plomb (PR 1430)	CaO Na2O K2O	0,50 0,25 0,25	Al2O3 B2O3	0,45 1,40	SiO2	3,88	444,00
FR 4	Fritte Silico-Alcalino-Calcaire (SiO2 NAKO)	CaO Na2O K2O	0,30 0,40 0,30	Al2O3	0,03	SiO2	2,40	217,00
FR 5/B	Fritte alcaline pour cristallisations (3110)	K2O CaO Na2O	0,06 0,29 0,64	Al2O3 B2O3	0,10 0,10	SiO2	3,00	259,10
FR 6	Fritte Alcaline craquelée transparente très brillante (CQ 01)	CaO Na2O K2O BaO PbO	0,06 0,29 0,19 0,05 0,41	Al2O3 B2O3 Fe2O3	0,38 0,26 0,04	SiO2	2,55	355,70
FR 7	Fritte Boro-Alcaline (CQ 03)	Na2O K2O	0,60 0,40	Al2O3 B2O3	0,22 1,61	SiO2	2,74	373,80
FR 8	Fritte Boro-Calcique (PR 1000)	CaO Na2O K2O	0,68 0,21 0,11	Al2O3 B2O3	0,03 0,61	SiO3	1,75	212,40
FR 9	Fritte au Zircon (M5148)	CaO Na2O K2O ZnO	0,32 0,24 0,16 0,29	Al2O3 B2O3	0,38 0,34	SiO2 ZrO2	2,28 0,20	295,00
FR 10	Fritte Calco-Alcaline (PR 1440)	K2O Na2O MgO CaO	0,17 0,20 0,19 0,44	Al2O3 B2O3	0,12 0,78	SiO2	1,93	243,00

(SUITE)

Réf	Désignation	Formule molaire						Masses molaires
FR 11	Fritte basse dilatation correctrice (PR 14)	K2O	0,01	Al2O3	0,96	SiO2	7,85	837,87
		CaO	0,72	B2O3	2,65			
		BaO	0,27					
FR 12	Fritte blanche au Baryum/étain. 5913							
F-644	Fritte fusion	Na2O	20,5	Al2O3	5,15	SiO2	50,7	
F-413	Fritte cristallisation	MgO	0,50	Al2O3	5,15	SiO2	60,8	
		CaO	0,50					
		Na2O	10,20					

FORMULES MOLAIRES MATIÈRES PREMIÈRES

Réf	Formule molaire						Masses molaires
Acide Borique	B2O3	H2O					70
Alumine Calcinée			Al2O3				102,00
Alumine Hydratée			Al2O3				102,00
Argile Ball Clay HSM	CaO	0,02	Al2O3	1	SiO2	4,45	428,80
	Na2O	0,02	Fe2O3	0,03	TiO2	0,07	
	K2O	0,12					
	MgO	0,04					
ARGILE BALL CLAY HYPLAST 71							541,99
Borax	B4O2		Na2O		H2O		381,00
Carboante de Baryum	CO3Ba						197,00
Carbonate de Chaux	CO3Ca						100,00
Carbonate de Lithium	CO3Li2						73,00
Carbonate de Magnésium léger	CO3Mg						84,00
Carbonate de Potasse	CO3K2						138,21
Carbonate de Soude	CO3Na2						105,99 ± 0,0017
Carbonate de Strontium	CO3Sr2						148,00
Cendre d'os	CaO	3,37			SiO2	0,11	355,70
	Na2O	0,03			P2O5	1,00	
	MgO	0,10					
Colémanite naturelle	2CaO 3B2O3 5H2O						412,00
Cordiérite	2MgO 2Al2O3 2SiO2						584,00
Corindon 150 F			Al2O3				101,9613 ±0,0009
Cornish stone	CaO	0,198			SiO2	9,217	756,493
	Na2O	0,42	Al2O3		TiO2	0,006	
	K2O	0,357	Fe2O3		P2O5	0,025	
	MgO	0,024					
Cristobalite					SiO2		60,00
Cryolithe	Fe2NaAl						209,90
Dolomie	CaO	0,51					93,30
	MgO	0,49					
Feldspath Lithique Spodumène	MgO	0,021	Al2O3	0,973	SiO2	4,883	441,41
	CaO	0,008	Fe2O3	0,004	TiO2	0,002	
	K2O	0,011	LiO2	0,939	P2O8	0,005	
	Na2O	0,021	MnO	0,006			
Feldspath Mixte EA4 B	CaO	0,03	Al2O3	1,18	SiO2	7,84	669,20
	Na2O	0,65	Fe2O3	0,01			
	K2O	0,31					
	MgO	0,02					
Feldspath Mixte U200 Pegmatite	CaO	0,09	Al2O3	1,17	SiO2	10,43	824,80
	Na2O	0,63	Fe2O3	0,02	TiO2	0,01	
	K2O	0,25					
	MgO	0,04					
Feldspath Mixte FAL-45	CaO	0,09	Al2O3	1,14	SiO2	10,43	824,8
	Na2O	0,63	Fe2O3	0,02	TiO2	0,02	
	K2O	0,25					
	MgO	0,04					
Feldspath Potassique FEL-K	CaO	0,026	Al2O3	1,20	SiO2	8,267	712,527
	Na2O	0,232	Fe2O3	0,007			
	K2O	0,726	MnO	0,003			
	MgO	0,016					
Feldspath Potassique NORFLOT	CaO	0,04	Al2O3	1,01	SiO2	6,066	556,38
	Na2O	0,26	Fe2O3	0,03			
	K2O	0,70					
Feldspath Potassique ICE.10	K2O	0,71	Al2O3	1,13	SiO2	7,68	661,3
	Na2O	0,29					
Feldspath Sodique FH	CaO	0,10	Al2O3	1,00	SiO2	5,58	511,2
	Na2O	0,78					
	K2O	0,07					
	MgO	0,05					

PRIX € HORS TAXES AU KG (DUTY FREE € PRICES PER KG) PHOTOS NON CONTRACTUELLES. SUSCEPTIBLES DE MODIFICATIONS. NOTRE RESPONSABILITÉ NE PEUT ÊTRE ENGAGÉE.

Tarifs 2024. Prix hors taxes départ Solargil, valables dans tous nos points de ventes sous réserves de modifications, ces tarifs sont régulièrement actualisés sur notre site en ligne.

SOLARGIL siège social usine : Tél. +33 (0)3 86 45 50 00 - Mail : ceramic@solargil.com

(SUITE)

Réf	Formule molaire						Masses molaires
Feldspath Sodique SPS	CaO Na2O K2O	0,10 0,80 0,09	Al2O3 Fe2O3	1,24 0,01	SiO2 TiO2	8,82 0,01	731,20
Feldspath Sodique SE.75 Extra blanc	Na2O K2O MgO	0,794 0,192 0,013	Al2O3 Fe2O3	1,587 0,0227	SiO2 TiO2	8,617 0,007	751,76
Feldspath Sodique FN.72 (SPS)	CaO K2O Na2O	0,1 0,09 0,8	Fe2O3 Al2O3	0,01 1,24	SiO2 TiO2	8,82 0,01	731,2
ILLEMENITE							151,71 ± 0,004
Kaolin pulvérisé	CaO Na2O K2O	0,02 0,01 0,03	Al2O3 Fe2O3	1,00 0,02	SiO2	2,11	269,50
Molochite	K2O	0,04	Al2O3 Fe2O3	1,00 0,01	SiO2	2,17	237,10
Néphéline syénite	CaO Na2O K2O	0,04 0,74 0,22	Al2O3	1,01	SiO2	4,5	445,90
Silice 400					SiO2		60,00
SPATH FLUOR							78,08 ± 0,004
Talc 2C	CaO MgO	0,02 0,98	Al2O3 Fe2O3	0,12 0,01	SiO2	97	125,90
Talc spécial 00	CaO MgO	0,02 0,98	Al2O3 Fe2O3	0,12 0,01	SiO2	1,23	123,40
Ulexite	CaO Na2O	0,667 0,333	B2O3	1,664			333,79
Wollastonite	CaO	1,00			SiO2	1,02	116,80

FORMULES MOLAIRES OXYDES ET COLORANTS NATURELS

Réf	Formule molaire						Masses molaires
Bioxyde de Manganèse	MnO2						87,00
Bioxyde de Titane (Anatase)	TiO2						80,00
Carbonate de Cobalt	CO3Co						119,00
Carbonate de Cuivre	CO3Cu2(OH)2						221,00
Carbonate de Manganèse	MnCO2						115,00
Carborandum	C	29,95	SiO2	70,05			40,0962
Chromate de fer	FeCr2O4						172,00
Nitrate d'argent	NO3Ag						169,87
Oxyde d'Antimoine	SbO3						292,00
Oxyde de Chrome vert	Cr2O3						152,00
Oxyde de Cobalt	Co3O4						241,00
Oxyde de Cuivre noir calciné	CuO						80,00
Oxyde de Cuivre noir	CuO						80,00
Oxyde de Cuivre rouge	Cu2O						143,08
Oxyde d'étain	SnO2						151,00
Oxyde de fer jaune Synthét.	Fe2O3	87,1					159,70
Oxyde de fer Noir	Fe3O4	96,5	Al2O3	1,5	SiO2	1,5	231,55
Oxyde de fer rouge naturel	CaO Na2O	0,11 0,01	Al2O3 Fe2O3	0,06 1,00	K2O SiO2	0,1 0,2	197,00
Oxyde de nickel	Ni2O3						165,00
Oxyde de zinc	ZnO						81,00
Oxyde de zircon blanc	ZrO2						123,00
Pentaoxyde de Vanadium	Al2O3 V2O5	0,01 99,13	Na2O	0,24	K2O SiO2	0,21 0,25	181,88
Rutile brun (farine)	TiO2						80,00
Silicate de zircon Zircosil V	SiO2ZrO2						183,00
Sousnitrate de bismuth	BiO NO2 H2O		NO2		H2O		305,00

POTS & SEAUX EN PLASTIQUE AVEC COUVERCLE ÉTANCHE

Réf	Désignation	Unité
POPT28	Pot 280 ml	1,60
POT55	Pot 520 ml	1,90
POPT1	Pot 870 ml	2,40
SEAU1	Seau 1,18 litres	2,60
SEAU2	Seau 2,5 litres	3,10
SEAU6	Seau 5 litres	4,60
SEAU11	Seau 11 litres	6,00



Seaux plastique 1,18, 5 et 10 litres avec couvercle

Pots plastique 280, 520 et 870 ml



PRIX € HORS TAXES AU KG (DUTY FREE € PRICES PER KG) PHOTOS NON CONTRACTUELLES. SUSCEPTIBLES DE MODIFICATIONS. NOTRE RESPONSABILITÉ NE PEUT ÊTRE ENGAGÉE.

Tarifs 2024. Prix hors taxes départ Solargil, valables dans tous nos points de ventes sous réserves de modifications, ces tarifs sont régulièrement actualisés sur notre site en ligne.

SOLARGIL siège social usine : Tél. +33 (0)3 86 45 50 00 - Mail : ceramic@solargil.com

SÉRIE "D" PLOMBEUSE EN POUDRE

Gamme de colorants avec fondant incorporé, spécialement ajustée pour le décor au pinceau, sur et sous émail.
Elles sont miscibles entre elles, pour obtenir une gamme de couleur plus étendue.
Préparation : Ajouter dans la poudre environ 50% d'eau, agiter avant chaque usage car le colorant se dépose au fond du pot.
La teinte évolue en fonction de la T° de cuisson.

			Formule	Plage cuisson	100 g	250 g	500 g	1 kg	5 kg
D58	Transparent		Pour diluer les série D	950-1250°C	6,20	12,29	18,73	28,10	23,42
D 03	Beige		Zn-Si-Al-Cr-Fe	950-1250°C	7,17	14,21	21,66	32,48	27,07
D 56	Blanc		Zr-Si-Al	950-1200°C	6,11	12,11	18,45	27,67	23,06
D 60/N	Blanc opaque		Zr-Ce-Si	950-1250°C	10,85	21,50	32,76	49,14	40,95
D 89	Bleu bermudes		Zr-Si-Al-V-Co-Cr-Fe-Ni-Mn	950-1250°C	8,00	15,84	24,14	36,21	30,18
D 73	Bleu ciel		Zr-Si-Al-Zn-Co	950-1250°C	9,23	18,29	27,87	41,81	34,84
D 87	Bleu de France		Co-Si-Al-Zr	950-1250°C	10,57	20,95	31,92	47,88	39,90
D 28/N	Bleu marine		304	950-1250°C	13,41	26,56	40,47	60,71	50,59
D 26	Bleu moyen		Al-Zn-Co	950-1250°C	10,24	20,29	30,91	46,37	38,64
D 61/N	Bleu très foncé		Co-Si	950-1250°C	14,95	29,62	45,14	67,71	56,43
D 27	Bleu turquoise		Zr-Si-V	950-1250°C	8,70	17,23	26,26	39,39	32,82
D 91	Brun foncé		Zn-Cr-Fe	950-1250°C	12,79	25,34	38,61	57,91	48,26
D 100	Gris ciment		Zr-Si-Co-Ni	950-1250°C	10,23	20,26	30,88	46,32	38,60
D 25	Gris foncé		Sn-Sb-Zr-V	950-1250°C	24,42	48,39	73,74	110,60	92,17
D 24	Gris moyen		Sn-Sb-Zr-V	950-1250°C	15,23	30,16	45,96	68,95	57,46
D 15/N	Jaune		Zr-Si-Pr	950-1250°C	8,72	17,33	26,52	40,03	33,23
D 90	Jaune bambou		Sn-V	950-1250°C	14,81	29,34	44,70	67,06	55,88
D 99	Jaune soleil		Zr-Si-Co-Ni	950-1250°C	17,21	34,10	51,96	77,94	64,95
D 02	Marron		Zr-Si-Al-	950-1250°C	7,61	15,08	22,98	34,47	28,73
D 101	Marron		Fe-Cr-Zn	950-1250°C	9,82	19,46	29,65	44,48	37,07
D 06	Marron café		Zn-Fe-Cr-Co-Si	950-1250°C	10,87	21,53	32,81	49,22	41,01
D 05	Marron chocolat		Zn-Fe-Cr-Al	950-1250°C	6,72	13,32	20,29	30,44	25,37
D 04	Marron roux		Zn-Al-Cr-Fe	950-1250°C	8,94	17,72	27,00	40,50	33,75
D 57	Noir		Cr-Fe-Co-Ni-Mn	950-1250°C	14,77	29,26	44,59	66,88	55,73
D 79	Noir brun		Cr-Fe-Co-Ni-Mn-Zn-Si	950-1250°C	12,58	24,92	37,97	56,95	47,46
D 72	Ocre cuivre		Zr-Si-Al-Zn-Cr-Fe	950-1250°C	7,43	14,73	22,44	33,67	28,06
D 22	Ocre jaune		Ti-Sb-Cr	950-1250°C	20,67	40,95	62,40	93,59	77,99
D 07	Rose		Sn-Cr	950-1200°C	9,55	18,92	28,83	43,24	36,04
D 92	Rose saumon		Zr-Si-Fe	950-1050°C	5,57	11,04	16,82	25,23	21,02
D 77	Rose clair		Zr-Si-Al-Zn-Cr-Fe-Pr	950-1250°C	6,93	13,74	20,93	31,40	26,17
D 59	Rose foncé		Zr-Si-Al-Sn-Ca-Cr	950-1250°C	9,68	19,18	29,23	43,85	36,54
D 102	Rouge bordeaux		Sn-Cr-Ca-Si	950-1050°C	14,86	29,44	44,86	67,28	56,07
D 08	Rouge grenat		Sn-Si-Ca-Cr	950-1200°C	10,80	21,39	32,59	48,89	40,74
D 98	Rouge orangé		Zr-Cd-Se-Pr-Si	950-1050°C	11,97	23,71	36,14	54,21	45,17
D 95	Vert vanadium		Si-Pr-V	950-1250°C	7,14	14,15	21,55	32,33	26,94
D 105	Vert de chrome		Cr-Zr-Si-Pr	950-1050°C	11,45	22,69	34,57	51,86	43,22

SÉRIE "D" PLOMBEUSE EN POUDRE (SUITE)

			Formule	Plage cuisson	100 g	250 g	500 g	1 kg	5 kg
D 53	Vert feuille		Zr-Si-Pr-Cr	950-1250°C	12,42	24,61	37,50	56,25	46,87
D 52	Vert foncé		Cr-Al	950-1250°C	6,96	13,78	21,00	31,50	26,25
D 51/N	Vert gazon		Zr-Si-Pr-Cr	950-1250°C	13,78	27,31	41,61	62,42	52,02
D 80	Vert menthe		Zr-Si-Al-V-Pr	950-1250°C	8,24	16,32	24,86	37,30	31,08
D 29	Vert cuivre		Cu-Zn	950-1200°C	6,73	13,33	20,31	30,47	25,39
D 50	Vert victoria		Zr-Si-Pr-Cr	950-1250°C	8,59	17,02	25,94	38,91	32,42
D 95	Vert victoria		Si-Pr-V-Pb	950-1250°C	7,14	14,15	21,55	32,33	26,94
D 10	Violet		Sn-Cr	950-1200°C	33,28	65,93	100,46	150,70	125,58

COULEURS À PEINDRE

SÉRIE SIGLØ XVIII EN POUDRE

Série de colorants spécialement étudiée pour la décoration de type XVIIIème siècle.

Le fondant plombé est déjà inclus dans le mélange. Application au pinceau, ou en sérigraphie.

			Formule	Plage cuisson	100 g	250 g	500 g	1 kg	5 kg
D 2829	Bleu cobalt clair		Co-Si-Al-Zr-V	950-1250°C	18,52	37,39	71,22	85,47	71,22
F 4342	Bleu cobalt moyen		Co-Si-Cr-Fe-Ni-Mn	950-1250°C	18,76	37,88	72,15	86,58	72,15
F 4343	Bleu cobalt foncé		Co-Si-Al	950-1250°C	19,82	40,01	76,21	91,45	76,21
D 15/N	Jaune		Zr-Si-Pr	950-1250°C	8,72	17,33	26,52	40,03	33,23
F 4350	Marron		Cr-Fe-Zn-Sn-Ca-Si-Ni	950-1200°C	9,52	19,23	36,63	43,96	36,63
F 4352	Marron manganèse		Sn-Ca-Si-Cr-Mn	950-1200°C	6,51	13,15	25,06	30,07	25,06
F 4351	Vert de cuivre		Cu-Zr-Si-Pr	950-1200°C	9,21	18,60	35,43	42,51	35,43
D 21/N	Jaune orange		Sb-Al	950-1120°C	15,50	31,30	59,62	71,55	59,62
P 34 F	Orange		Ti-Cr-Sb	950-1200°C	7,24	14,63	27,86	33,44	27,86
P 190 F	Orange		Cd-Se-Zr-Pr	950-1200°C	14,19	28,65	54,57	65,48	54,57
P 189 F	Rouge		Cd-S-Se-Zr-Si-Ca-Sn-Cr	950-1200°C	14,45	29,17	55,56	66,68	55,56
F 4344	Bleu céleste		Na2O-MgO-CaO-ZnO-Al2O3-B2O3-SiO2-ZrO2	950-1200°C	8,22	16,59	31,60	37,92	31,60

OXYDES COLORANTS INTENSES

SÉRIE "P" COMME "PURS"

			Formule	Plage cuisson	100 g	250 g	500 g	1 kg	5 kg
P 82	Bleu céleste		Al-Co-Zn	950-1100°C	8,22	16,59	31,61	37,93	31,61
P 20	Bleu azafata		Al-Co-Cr	950-1400°C	15,53	31,35	62,70	71,66	59,71
P 11	Bleu ciel		Al-Co-Zn	950-1300°C	8,44	17,04	29,21	38,94	32,45
P 45 / N	Bleu cobalt		Co-Si-Pb	950-1300°C	23,40	47,25	94,51	108,01	90,01
P 193	Bleu cobalt		Co-Si	950-1300°C	43,12	87,08	174,16	199,04	165,86
P 19	Bleu cobalt	MASSE	Co-Si	950-1300°C	25,15	50,79	101,59	116,10	96,75
P 610	Bleu cobalt (remplace P 613)		Si-Co	950-1300°C	38,75	78,24	156,49	178,84	149,04
P 250	Bleu clair		Zr-V-Si	920-1160°C	12,01	24,26	48,51	55,44	46,20

PRIX € HORS TAXES AU KG (DUTY FREE € PRICES PER KG) PHOTOS NON CONTRACTUELLES. SUSCEPTIBLES DE MODIFICATIONS. NOTRE RESPONSABILITÉ NE PEUT ÊTRE ENGAGÉE.

Tarifs 2024. Prix hors taxes départ Solargil, valables dans tous nos points de ventes sous réserves de modifications, ces tarifs sont régulièrement actualisés sur notre site en ligne.

SOLARGIL siège social usine : Tél. +33 (0)3 86 45 50 00 - Mail : ceramic@solargil.com

			Formule	Plage cuisson	100 g	250 g	500 g	1 kg	5 kg
	P 04	Bleu de France	Al-Co	950-1280°C	29,51	59,59	119,18	136,21	113,51
	P 188	Bleu gris	V-Zr	950-1300°C	11,54	23,31	42,17	53,27	44,39
	P 12	Bleu lavande	Co-Si-Zn	950-1250°C	16,64	33,60	60,79	76,79	63,99
	P 201	Bleu pétrole	Al-Co-V-Zr	950-1300°C	14,38	29,03	58,06	66,35	55,30
	P 134	Bleu roi	Al-Co-Zn	950-1450°C	10,80	21,81	41,55	49,86	41,55
	P 156	Bleu turquoise	Zr-Si-V	950-1100°C	9,63	19,44	37,04	44,44	37,04
	P 10	Bleu turquoise	Si-V-Zr	950-1300°C	8,93	18,03	34,33	41,20	34,33
	P 16	Bleu turquoise	V-Si-Zr	950-1300°C	9,36	18,90	36,00	43,20	36,00
	P 26	Bleu vert MASSE	Co-Cr-Zn	950-1250°C	21,86	44,14	88,29	100,90	84,08
	P 18	Brun	Fe-Zn	950-1300°C	6,62	13,37	26,75	30,57	25,47
	P 211	Brun (jusqu'à fin de stock)	Cr-Fe-Zr	950-1100°C	4,79	9,67	19,35	22,11	18,42
	P 42	Brun châtain (remplace P230)	Zr-Si-Pr-Fe-V	950-1100°C	8,62	17,40	34,79	39,76	33,14
	P 44	Brun vert	Al-Cr	950-1400°C	6,82	13,77	27,54	31,47	26,23
	P 108	Gris	Fe-Ni-Zr-Si-Cr	950-1300°C	14,24	28,75	57,49	65,71	54,76
	P 30	Gris	Zr-Fe-Cr-Ni-Si	980-1300°C	10,34	20,89	41,77	47,74	39,79
	P 64	Gris kaki	Fe-Pr-V-Zr-Si	950-1260°C	9,44	19,06	38,12	43,57	36,31
	P 218	Gris vert	Fe-V-Zr	950-1100°C	7,87	15,89	31,78	36,32	30,27
	P 330	Jaune	Cd-(S,Se)-ZrSiO4	950-1300°C	23,95	48,35	96,70	110,52	92,10
	P 155	Jaune	Zr-Si-Pr	960-1300°C	17,43	35,20	70,40	80,45	67,05
	P 125	Jaune	Pr-Si-Zr	950-1300°C	6,86	13,84	27,69	31,64	26,37
	P 15	Jaune d'or MASSE	Pr-Si-Zr	950-1300°C	12,60	25,45	50,90	58,18	48,48
	P 508	Jaune intense	Zr-Si-Pr	950-1300°C	18,36	37,07	74,15	84,74	70,62
	P 316	Jaune orangé	Cd-(S,Se)-ZrSiO4	980-1280°C	30,37	61,32	122,63	140,15	116,80
	P 99	Marron (jusqu'à fin de stock)	Zn-Fe-Cr-Al-Zr-Si	950-1300°C	6,98	14,10	28,20	32,23	26,86
	P 51	Marron chocolat (remplace P 31) MASSE	Cr-Fe-Zn	950-1300°C	9,70	19,58	37,29	44,75	37,29
	P 142	Marron	Fe-Cr-Zn	950-1100°C	7,33	14,81	29,61	33,84	28,20
	P 40	Marron glacé	Fe-V-Zr-Si	950-1250°C	9,89	19,97	39,95	45,66	38,05
	P 37	Marron noisette	Cr-Fe-Zn	950-1300°C	8,82	17,82	35,63	40,72	33,93
	P 161	Marron rouge	Zr-Fe-Si	950-1300°C	10,03	20,26	40,52	46,30	38,59
	P 50	Marron rouge	Cr-Fe-Zn	950-1300°C	6,88	13,89	27,78	31,75	26,46
	P 186	Noir	Cr-Co-Fe	950-1250°C	31,53	63,67	127,35	145,54	121,28
	P 55	Noir	Co-Fe-Cr	950-1400°C	19,03	38,42	76,84	87,81	73,18
	P 607	Noir	Cr-Co-Ni-Mn-Fe	980-1150°C	18,14	36,63	73,26	83,73	69,77
	P 120	Noir brun MASSE	Fe-Cr	950-1300°C	7,63	15,41	30,82	35,22	29,35
	P 42	Ocre gris	Fe-Pr-V-Zr-Si	950-1260°C	8,62	17,40	34,79	39,76	33,14
	P 62	Ocre rose	Fe-Pr-Zr	950-1300°C	9,71	19,60	39,21	44,81	37,34

SÉRIE "P" COMME "PURS" (SUITE)







			Formule	Plage cuisson	100 g	250 g	500 g	1 kg	5 kg
P 17	Ocre rouge		Fe-Si-Zr	950-1300°C	8,37	16,90	33,80	38,63	32,20
P 190/N	Orange		Cd-Pr-Se-Zr	950-1100°C	22,39	45,22	90,43	103,35	86,13
P 43	Orange (jusqu'à fin de stock)		Fe-Pb-Sb	950-1250°C	6,65	13,42	26,85	30,68	25,57
P 34	Orange MASSE		Sb-Ti-Cr	950-1250°C	8,63	17,42	34,84	39,82	33,18
P 124	Orange		Cr-Sb-Ti	950-1300°C	6,62	13,37	26,75	30,57	25,47
P 317	Orange		Cd-(S,Se)-ZrSiO4	980-1280°C	31,25	63,11	126,21	144,24	120,20
P 130	Orange curry		Pb-Sb-Al	950-1100°C	14,16	28,59	57,17	65,34	54,45
P 318	Orange foncé		Cd-(S,Se)-ZrSiO4	980-1280°C	33,02	66,68	133,37	152,42	127,02
P 301/N	Orange mandarine		Zr-Si-Cd-S-Se	960-1300°C	20,00	40,38	80,76	92,30	76,92
P 194	Rose MASSE		Al-Mn	950-1300°C	7,56	15,27	30,55	34,91	29,09
P 132	Rose (jusqu'à fin de stock)		Cr-Sn	950-1250°C	9,95	20,10	40,20	45,94	38,28
P 325	Rose		Cr-Sn-Si-Ca	950-1220°C	16,42	33,16	66,33	75,80	63,17
P 326/N	Rose fuchsia (Ex E-02009/5)		Au	950-1100°C	79,08	159,67	319,34	364,96	304,14
P 327/N	Rose fuchsia intense		Au	950-1100°C	138,13	278,93	557,85	637,55	531,29
P 191	Rose saumon		Cd-(S,Se)-ZrSiO4	950-1300°C	13,06	25,12	50,24	55,27	50,24
P 189	Rouge		Cd-Cr-Se-Sn	950-1100°C	22,92	46,29	83,76	105,81	88,17
P 304	Rouge (jusqu'à fin de stock)		Zr-Si-Cd-S-Se	950-1300°C	39,23	79,22	158,44	181,07	150,89
P 38	Rouge carmin		Sn-Ca-Si-Cr	950-1250°C	19,62	39,62	79,23	90,55	75,46
P 311	Rouge de fer MASSE		Al-Fe	980-1400°C	6,92	13,97	27,93	31,92	26,60
P 320	Rouge tomate		Cd-(S,Se)-ZrSiO4	960-1300°C	33,30	67,24	134,48	153,69	128,08
P 315	Rouge vif		Cd-(S,Se)-ZrSiO4	980-1280°C	32,57	65,76	131,52	150,31	125,26
P 314 / 4	Rouge feu		ZrSiO4-Cd(S,Se)	950-1300°C	38,85	74,71	138,21	179,30	149,41
P 162	Rouge sang de taureau		Sn-Ca-Si-Cr	950-1300°C	16,97	34,27	68,55	78,34	65,28
P 329	Rouge corail (jusqu'à fin de stock)		Cd-Se	950-1300°C	39,93	80,64	161,28	184,32	153,60
P 266	Rouge grenat		Cd-(S,Se)-ZrSiO4	980-1260°C	32,57	65,76	131,52	150,31	125,26
P 57	Vert		Co-Cr-Zn	950-1250°C	16,99	34,31	68,62	78,42	65,35
P 209	Vert amande (jusqu'à fin de stock)		Cr-Pr-Si	950-1100°C	8,59	17,35	31,39	39,65	33,04
P 32 / 00	Vert anis bleuté		Zr-Pr-V	980-1300°C	9,77	19,73	39,46	45,09	37,58
P 23	Vert bleuté		Co-Cr-Zn	950-1400°C	18,59	37,53	67,91	85,78	71,49
P 33	Vert céladon		Pr-Si-V-Zr	950-1300°C	7,94	16,03	29,00	36,63	30,53
P 35	Vert de gris		Fe-V-Zr	950-1300°C	8,85	17,88	35,75	40,86	34,05
P 24	Vert foncé (jusqu'à fin de stock) MASSE		Co-Cr-Zn	950-1100°C	18,59	37,53	75,06	85,78	71,49
P 46	Vert foncé		Cr-Si-Pb	950-1250°C	9,27	18,73	37,46	42,81	35,67
P 29	Vert foncé		Co-Cr-Si	950-1400°C	13,09	26,44	52,88	60,43	50,36
P 216	Vert herbe		Co-Cr-Zr-Pr-Si	950-1300°C	13,41	27,08	49,00	61,90	51,58
P 78	Vert herbe		Cr-Al-Co	950-1400°C	8,04	16,24	32,47	37,11	30,93
P 270	Vert herbe		Cd(S,Se)-ZrSiO4	950-1300°C	28,20	56,94	113,88	130,14	108,45
P 32	Vert océan		Ca-V-Zr	950-1250°C	8,46	17,08	30,90	39,03	32,52
P 47	Vert olive		Cr-Fe-Pr	950-1250°C	8,58	17,32	34,64	39,59	32,99

PRIX € HORS TAXES AU KG (DUTY FREE € PRICES PER KG) PHOTOS NON CONTRACTUELLES. SUSCEPTIBLES DE MODIFICATIONS. NOTRE RESPONSABILITÉ NE PEUT ÊTRE ENGAGÉE.

Tarifs 2024. Prix hors taxes départ Solargil, valables dans tous nos points de ventes sous réserves de modifications, ces tarifs sont régulièrement actualisés sur notre site en ligne.

SOLARGIL siège social usine : Tél. +33 (0)3 86 45 50 00 - Mail : ceramic@solargil.com

SÉRIE "P" COMME "PURS" (SUITE)

			Formule	Plage cuisson	100 g	250 g	500 g	1 kg	5 kg
	P 214	Vert persan	Cr-Pr-Si	950-1100°C	10,61	21,43	42,86	48,98	40,82
	P 28	Vert pomme	Pr-V-Zr-Si	950-1260°C	8,57	17,31	31,32	39,56	32,97
	P 69	Vert victoria	Pr-V-Zr	950-1300°C	7,69	15,53	31,07	35,50	29,59
	P 137 / N	Violet MASSE	Sn-Cr	950-1300°C	30,67	61,93	112,07	141,56	117,97
	P 127	Violet lilas	Co-Sn	950-1250°C	18,49	37,35	74,69	85,36	71,13
	P 324	Violet aubergine (remplace P133/N)	Cr-Sn	950-1200°C	39,34	79,44	158,88	181,58	151,32
	P 331	Violet	Cr-Sn-Si	950-1250°C	59,88	120,91	241,82	276,36	230,30

COULEURS À PEINDRE - SANS PLOMB - ALIMENTAIRE

SÉRIE "CD"

Cette gamme de colorants est spécialement destinée au décor au pinceau SUR et SOUS émail.









Ils sont miscibles entre eux pour obtenir une gamme de couleurs plus étendue.

Préparation : Ajouter dans la poudre environ 50% d'eau, agiter avant chaque utilisation car le colorant se dépose au fond du pot.

Support : À appliquer sur biscuit blanc (si biscuit rouge, il faut préalablement engober).

Décor SOUS émail transparent ou SUR émail opaque, émail cru ou émail cuit. Application au pinceau, au pistolet,

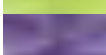
en gravure, éponge, brosse, etc. Gamme de colorants SANS PLOMB adaptée pour l'alimentaire ou la décoration standard.

			Formule	Plage cuisson	LIQUIDE	POUDRE			
					100 g	100 g	250 g	500 g	1 Kg
	CD 01	Jaune	Zr-Si-Pr	980-1050°C	5,45	7,32	13,52	24,94	34,88
	CD 02	Bleu cobalt	Co-Si	980-1280°C	5,85	7,86	14,51	26,77	37,44
	CD 03	Bleu turquoise	Zr-V-Si	980-1280°C	5,45	7,32	13,52	24,94	34,88
	CD 04	Bleu gris	Al-Co-Cr	980-1280°C	5,45	7,32	13,52	24,94	34,88
	CD 05	Blanc	Si-Zr	980-1280°C	5,45	7,32	13,52	24,94	34,88
	CD 06	Rouge carmin	Si-Sn-Cr-Ca	980-1280°C	5,45	7,32	13,52	24,94	34,88
	CD 09	Brun	Cr-Fe-Zn	980-1280°C	5,45	7,32	13,52	24,94	34,88
	CD 10	Ocre	Ti-Cr-Sb	980-1050°C	5,45	7,32	13,52	24,94	34,88
	CD 11	Noir	Co-Fe-Cr-Mn	980-1280°C	5,45	7,32	13,52	24,94	34,88
	CD 12	Marron	Cr-Fe-Zn	980-1280°C	5,45	7,32	13,52	24,94	34,88
	CD 13	Vert bleu	Co-Cr-Zn	980-1280°C	5,45	7,32	13,52	24,94	34,88
	CD 14	Vert foncé	Cr-Si	980-1280°C	5,45	7,32	13,52	24,94	34,88
	CD 15	Vert moyen	Zr-Pr-V-Si	980-1280°C	5,45	7,32	13,52	24,94	34,88
	CD 17	Violet aubergine	Cr-Sn	980-1280°C	9,85	13,24	24,43	45,07	63,04
	CD 18	Beige kaki	Al-Cr	980-1280°C	5,45	7,32	13,52	24,94	34,88
	CD 19	Rose clair	Cd-S-Se-Zr-Si	980-1280°C	5,45	7,32	13,52	24,94	34,88
	CD 20	Orange	Cd-S-Se-Zr-Si	980-1280°C	7,70	10,35	19,10	35,24	49,28
	CD 21	Rouge vif	Cd-Se-Zr-Si	980-1280°C	8,83	11,86	21,89	40,38	56,48
	CD 22 /N	Rose fuchsia	Au	980-1050°C	45,70	61,42	113,34	209,12	292,48
	CD 23	Citron vert	Zr-Si-Pr-V	980-1280°C	5,45	7,32	13,52	24,94	34,88
	CD 24	Violet	Co-Si-Sn-Cr	980-1280°C	7,66	10,30	19,00	35,05	49,02
	CD 25	Brun noir	Ni-Zn-Fe-Cr	980-1280°C	5,45	7,32	13,52	24,94	34,88
	CD 26	Gris verdâtre	Zr-Si-Ni-Co	980-1280°C	5,45	7,32	13,52	24,94	34,88

POUR FAÏENCE & PORCELAINES 3ÈME FEU COULEURS SEMI-OPAQUES UTILISABLES
POUR L'ALIMENTAIRE SANS PLOMB

COULEURS VITRIFIABLES EN POUDRE - SÉRIE "VP"

Utilisable pour la sérigraphie, au pinceau ou à l'aérographe.

Pour décor sur émail cuit, faïence ou porcelaine.

Poudre à mélanger avec du médium ou un fondant pour réaliser un émail.

			Groupe	Plage cuisson	100 g	250 g
	VP 3101	Corail	GII	700-800°C	5,36	11,91
	VP 3102	Ocre rouge	GII	700-800°C	6,02	13,38
	VP 3103	Caramel	GII	700-800°C	5,39	11,98
	VP 3104	Marron chocolat	GII	700-800°C	6,33	14,06
	VP 3105	Marron	GII	700-800°C	5,64	12,53
	VP 3106	Marron café	GII	700-800°C	7,15	15,89
	VP 3107	Rose	GII	700-800°C	6,97	15,49
	VP 3108	Bordeaux	GII	700-800°C	7,28	16,18
	VP 3110	Lilas	GII	700-800°C	15,57	34,60
	VP 3115	Jaune	GII	700-800°C	6,16	13,69
	VP 3121	Ocre	GII	700-800°C	5,82	12,94
	VP 3122	Orange	GII	700-800°C	11,80	26,23
	VP 3124	Gris	GII	700-800°C	9,02	20,04
	VP 3125	Gris	GII	700-800°C	12,96	28,79
	VP 3126	Bleu ciel	GII	700-800°C	7,49	16,64
	VP 3127	Bleu turquoise	GII	700-800°C	5,73	12,74
	VP 3128	Bleu cobalt	GII	700-800°C	9,06	20,14
	VP 3129	Vert cuivre	GII	700-800°C	5,22	11,59
	VP 3150	Vert victoria	GII	700-800°C	5,81	12,91
	VP 3151	Vert herbe	GII	700-800°C	8,52	18,92
	VP 3152	Vert foncé	GII	700-800°C	4,97	11,05
	VP 3153	Vert feuille	GII	700-800°C	8,69	19,31
	VP 3156	Blanc	GII	700-800°C	5,37	11,94
	VP 3157	Noir	GII	700-800°C	9,36	20,80
	VP 3159	Rose vif	GII	700-800°C	6,20	13,77
	VP 3161	Bleu cobalt	GII	700-800°C	12,72	28,27
	VP 3219	Rouge Bombay	GII	700-800°C	11,64	25,87
	VP 3239	Bleu Bilbao	GII	700-800°C	11,53	25,63
	VP 3249	Jaune gualda	GII	700-800°C	7,49	16,64
	VP 3259	Rouge tulipe	GII	700-800°C	15,36	34,13

POUR FAÏENCE & PORCELAINES 3^{ÈME} FEU - SANS PLOMB COULEURS VITRIFIABLES EN POUDRE - SÉRIE "VA"

Utilisable pour la sérigraphie, au pinceau ou à l'aérographe. Pour décor sur émail cuit, faïence ou porcelaine.
Poudre à mélanger avec du médium ou un fondant pour réaliser un émail.







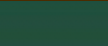

			Groupe	Plage cuisson	25 gr	100 gr
	VA 101	Orange	GI	800-850°C	1,65	6,71
	VA 102	Rouge	GI	800-850°C	1,84	7,48
	VA 103	Blanc S/PB	GI	800-850°C	1,59	6,49
	VA 104	Jaune citron	GI	800-850°C	1,30	5,29
	VA 105	Jaune	GI	800-850°C	1,62	6,62
	VA 106	Rose	GI	800-850°C	19,65	80,06
	VA 107	Pourpre	GI	800-850°C	64,47	262,66
	VA 108	Ocre	GI	800-850°C	1,28	5,20
	VA 109	Chocolat	GI	800-850°C	1,18	4,80
	VA 110	Vert victoria	GI	800-850°C	1,92	7,82
	VA 111	Vert herbe	GI	800-850°C	1,95	7,93
	VA 112	Vert bleu	GI	800-850°C	2,15	8,78
	VA 113	Bleu ciel	GI	800-850°C	1,73	7,06
	VA 114	Bleu outremer	GI	800-850°C	1,33	5,43
	VA 115	Bleu cobalt	GI	800-850°C	2,47	10,07
	VA 116	Gris	GI	800-850°C	2,11	8,58
	VA 117	Noir	GI	800-850°C	2,31	9,42
	VA 118	Transparent	GI	800-850°C	1,06	4,33
	VA 119	Emeraude	GI	800-850°C	1,80	7,32
	VA 120	Turquoise	GI	800-850°C	1,92	7,82
	VA 121	Rose bébé	GI	800-850°C	1,55	6,30
	VA 122	Violet	GI	800-850°C	25,05	102,06
	VA COBRE	Vert de cuivre	GI	800-850°C	1,24	5,04
	VA NACRE	Nacre	GI	800-850°C	1,55	6,30
	VA OR	Or	GI	800-850°C	1,99	8,10
	VA PLATINE	Argent	GI	800-850°C	1,59	6,47

			Groupe	Plage cuisson	100 gr
COPAIBA	Baume de Copaiïba				20,03
SEROIL	Medium à l'eau pour 3 ^{ème} feu				4,65
F31	Fondant plombé	GII	700-800°C		4,10
F30	Fondant sans plomb	GI	750°		3,55

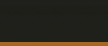
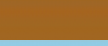
			Groupe	Plage cuisson	100 g	250 g
	VP 3300	Blanc	GII	700-800°C	15,40	29,20
	VP 3301	Jaune orange	GII	700-800°C	9,12	17,30
	VP 3302	Jaune citron	GII	700-800°C	10,35	19,64
	VP 3303	Orange	GII	700-800°C	8,57	16,25
	VP 3304	Orange	GII	700-800°C	8,37	15,87
	VP 3305	Rouge	GII	700-800°C	11,96	22,69
	VP 3312	Caramel	GII	700-800°C	7,62	14,46
	VP 3313	Marron	GII	700-800°C	10,55	20,01
	VP 3314	Café	GII	700-800°C	6,98	13,24
	VP 3317	Vert de chrome	GII	700-800°C	6,92	13,13
	VP 3318	Vert paon	GII	700-800°C	10,91	20,69
	VP 3319	Bleu ciel	GII	700-800°C	7,97	15,11
	VP 3320	Bleu outremer	GII	700-800°C	9,10	17,26
	VP 3322	Bleu cobalt	GII	700-800°C	11,82	22,42
	VP 3323	Gris	GII	700-800°C	10,78	20,45
	VP 3324	Noir	GII	700-800°C	11,54	21,88
	VP 3325	Transparent	GII	700-800°C	5,15	9,78

CRAYONS CÉRAMIQUES

Colorant sous forme de crayon à utiliser sur biscuit puis, appliquer une couverture transparente et cuire.

			Plage cuisson	Unité
	CRAYMF	Marron foncé (601)	950-1250°C	7,85
	CRAYVERT	Vert (603)	950-1250°C	7,85
	CRAYBCO	Bleu cobalt (604)	950-1250°C	7,85
	CRAYJAU	Jaune (605)	950-1250°C	7,85
	CRAYNOIR	Noir (606)	950-1250°C	7,85
	CRAYMC	Marron (608)	950-1250°C	7,85
	CRAYBC	Bleu ciel (609)	950-1250°C	7,85
	CRAYVO	Vert olive (610)	950-1250°C	7,85
	CRAYBF	Bleu foncé (611)	950-1250°C	7,85
	CRAYVIO	Violet (612)	950-1250°C	7,85
	CRAYOA	Orange (614)	950-1250°C	7,85
	CRAYCARM	Rouge carmin (615)	950-1250°C	7,85



5834 Lustre métal 3ème feu

S 3A/N Lustre métal 3ème feu

Groupe	T° cuisson	25 gr	100 gr
GIII	850°C	14,90	24,90
GIII	850°C	11,50	16,80



Pots plastique
280, 520 et 870 ml



Seaux plastique
1,8, 5 et 10 litres
avec couvercle étanche

POTS & SEAUX

EN PLASTIQUE AVEC COUVERCLE ÉTANCHE

POPT28	Pot 280 ml	1,60
POT55	Pot 520 ml	1,90
POPT1	Pot 870 ml	2,40
SEAU1	Seau 1,8 litres	2,60
SEAU2	Seau 2,5 litres	3,10
SEAU6	Seau 5 litres	4,60
SEAU11	Seau 11 litres	6,00

SANS PLOMB - ALIMENTAIRE

KÉRAMINES

Colorant en forme de bâton. S'utilise de préférence sur un bûcuit humidifié.
La couleur se développe sous couverte transparente entre 980 et 1300°C.

KERA

18 Couleurs assorties

37,10

KERA

N° 06, 18

T° cuisson
MAXI

980°C

N° 02, 10, 12, 13

1100°C

N° 19, 20, 21

1260°C

N° 04, 05, 07, 08, 11, 14, 15, 16, 17

1300°C



N°02 N°04 N°05 N°06 N°07 N°08



N°10 N°11 N°12 N°13 N°14 N°15



N°16 N°17 N°18 N°19 N°20 N°21

PRODUITS AUXILIAIRES

		500 g/ 0.5 L	1 Kg/ 1 L	5 Kg/ 5 L
AGENDEMO	AGENT DE DÉMOULAGE (moule métallique)	11,01	16,68	14,25
WI65	AGENT DE DÉMOULAGE (moule plâtre)	9,78	14,64	12,40
COPAIBA	BAUME DE COPAÏBA	61,07	100,11	90,10
C.M.C	C.M.C Carboxyméthylcellulose sodique	6,12	8,54	6,85
CAOCOL	CAOCOL Colle-émail en poudre	3,35	3,92	2,65
CARSOU	CARBONATE de SOUDE (sac de 25 kg)	7,63	12,06	10,05
DECALF	DÉCALFIX NEW	16,55	25,92	22,65
DOLAPC67	DOLAPIX PC.67 Déflocculent d'action rapide	17,25	31,49	29,20
DOLAB	DOLAFLUX B 11 Déflocculent pour barbotine	13,00	20,00	17,27
ETARG	ÉTANCHE ARGILE imperméabilisant pour pièce poreuse	12,99	19,98	17,25
ETANBIO	ÉTANCHE ARGILE imperméabilisant BIO pour pièce poreuse	18,89	29,82	26,20
HEXAM	HEXAMÉTAPHOSPHATE SODIQUE	4,80	6,34	4,85
LATRESVE	LATEX DE RÉSERVE	14,22	22,03	19,12
MONOII	MONOCOLLE II Colle d'amidon liquide	4,98	6,63	5,12
MONOIII	MONOCOLLE III Résine vinylique. Colle liquide	9,03	13,39	11,26
MONO V	MONOCOLLE V Résine vinylique. Colle liquide	15,53	24,21	21,10
OPC25	OPTAPIX C 25 G. Colle défloculente	13,45	20,75	17,95
PEP5	PEPTAPON 5 Suspensif émail au trempé	17,82	28,04	24,58
PEP9	PEPTAPON 9 Suspensif émail pistolet	18,79	29,66	26,05
POLIGLICOL	POLIGLICOL Médium d'onctuosité	6,58	9,29	7,54
DECAN	SÉRIFIX Fixateur pour décoration sur émail cru	6,30	8,83	7,12
SEROIL	SÉROIL CS 71 Médium à l'eau séchage lent	7,01	10,01	8,19
SEROG	SÉROGRAF Médium sérigraphique séchage rapide	8,14	11,90	9,91
SILSOUND	SILICATE DE SOUDE 39,5% (uniquement en bidon de 10 L)	4,32	5,53	4,12
SUSLIQUID	SUSPENSIF LIQUIDE pour émail (bidon de 30 kg)	7,12	9,37	7,15
406/THIX	Vernis de surimpression transparent pour chromos	40,17	48,96	43,60
80820	Huile sérigraphique	59,97	73,71	66,10
80452	Agent nettoyage toile sérigraphique	30,05	36,31	32,10

OXYDES ET COLORANTS NATURELS

		100 g	1 kg	5 kg
BIOXMAN	BIOXYDE DE MANGANÈSE (sac 25 kg)	3,13	9,29	7,88
BIOXTIT	BIOXYDE DE TITANE - ANATASE (sac 25 kg)	4,71	17,09	15,40
CARCO	CARBONATE DE COBALT (sac de 25 kg) à manipuler avec précautions	18,19	111,90	104,63
CARCU	CARBONATE DE CUIVRE (sac de 25 kg)	8,75	47,46	37,50
CARMAN	CARBONATE DE MANGANÈSE (sac de 25 kg)	4,01	10,14	8,45
CARSTR	CARBONATE DE STRONTIUM (sac de 25 kg)	6,05	20,52	17,10
CARBORA	CARBORUNDUM 500 micronisé (carbure de silicium)	7,79	37,88	32,10
CHROFER	CHROMATE DE FER (sac de 25 kg) à manipuler avec précautions	4,39	13,92	11,80
HEM	HÉMATITE (sac de 25 kg)	3,32	7,71	4,70
OJA	OCRE JAUNE (sac de 25 kg)	3,20	7,24	3,60
ORO	OCRE ROUGE (sac de 25 kg)	3,20	7,19	4,17
OXYANTI	OXYDE D'ANTIMOINE (trioxyde) (sac 25 kg)	7,22	37,20	31,00
OXYCHVRT	OXYDE DE CHROME VERT (sac de 25 kg)	5,72	34,16	28,95
OXYCOBALT	OXYDE DE COBALT qualité supérieure (sac de 25 kg) à manipuler avec précautions	23,33	163,35	144,90
OXYCUICA	OXYDE DE CUIVRE NOIR Calciné	8,14	31,38	26,15
OXYCUI	OXYDE DE CUIVRE NOIR	9,69	46,92	39,10
OXYCURG	OXYDE DE CUIVRE ROUGE (sac de 25 kg)	9,68	46,80	39,00
OXETAIN	OXYDE D'ÉTAIN (sac de 25 kg)	16,20	81,96	68,30
OXFERJAU	OXYDE DE FER JAUNE SYNTHÉTIQUE (sac de 20 kg)	3,08	10,80	9,15
OXFERNR	OXYDE DE FER NOIR (sac de 25 kg)	4,01	10,08	8,40
OXFERROUM	OXYDE DE FER ROUGE Naturel (MALAGA) (25 kg)	3,70	6,96	5,35
OXYFRSY	OXYDE DE FER ROUGE SYNTHÉTIQUE 97% Fer	3,20	11,98	10,15
OXYNICK	OXYDE DE NICKEL (carton de 20 kg)	15,30	102,96	85,80
OXYZC	OXYDE DE ZINC (sac de 25 kg)	3,88	18,81	15,94
PENOXVANA	PENTOXYDE DE VANADIUM Anhydre	13,27	112,70	98,00
RUTIL	RUTILE brun (farine) (sac de 25 kg)	3,39	11,92	9,93
SILIZIRV	SILICATE DE ZIRCONIUM (sac de 25 kg)	3,55	13,50	11,25
SOUBISM	SOUSNITRATE DE BISMUTH	15,55	105,47	87,89
SULFCOB	SULFATE DE COBALT à manipuler avec précautions	14,43	84,29	70,24
SULFCUIVRE	SULFATE DE CUIVRE pentahydraté (sac de 25 kg)	6,79	17,94	15,20
SULFFER	SULFATE DE FER heptahydraté (sac de 25 kg)	2,58	5,84	4,95

MATIÈRES PREMIÈRES

		1 kg	5 kg	Sac
ACIBO	ACIDE BORIQUE anhydre (sac de 25 kg)	8,81	7,22	4,82
ALCA	ALUMINE CALCINÉE (sac de 25 kg)	7,71	6,32	4,21
ALHY	ALUMINE HYDRATÉE (sac de 25 kg)	7,16	5,87	3,91
IMOD	ARGILE BALL CLAY IMOD EXCELSIOR (sac 25 kg)	3,78	3,10	2,06
HYP	ARGILE BALL CLAY en poudre HYPLAS 71 (sac 25 kg)	4,33	3,55	2,37
BENT	BENTONITE (sac de 25 kg)	5,35	4,39	2,92
BORAXANH	BORAX déshydraté Déhybor (sac de 25 kg) Très dangereux*	24,71	20,25	13,50
CARBAR	CARBONATE DE BARYUM (sac de 25 kg)	8,81	7,22	4,82
CARCHA	CARBONATE DE CHAUX (sac de 25 kg)	2,75	2,26	1,51
CARLIT	CARBONATE DE LITHIUM (sac de 25 kg)	195,15	159,96	106,64
CARMAGN	CARBONATE DE MAGNÉSIUM LÉGER magnésie (sac de 20 kg)	16,05	13,16	8,77
CENPI	CENDRE DE PIN	25,00	23,00	
CENPA	CENDRE DE PALMIER	25,00	23,00	
CENVI	CENDRE DE VIGNE	28,00	26,00	
CENLAV	CENDRE DE LAVANDE	23,00	21,50	
CENFR	CENDRE D'ARBRE FRUITIER	25,00	23,00	
CENDO	CENDRE D'ORANGER	25,00	23,00	
CENCY	CENDRE DE CYPRES	25,00	23,00	
CENDOS	CENDRE D'OS Phosphate tricalcique (sac de 20 kg)	19,00	17,00	14,50
CHAMP	CHAMOTTE de PORCELAINE Impalpable (sac de 25 kg)	3,78	3,10	2,06
CHAMP01	CHAMOTTE de PORCELAINE 0-0,5mm (sac de 25 kg)	3,62	2,97	1,98
CHAM02-2	CHAMOTTE RÉFRACTAIRE 0-0,2 mm (sac de 25 kg)	4,65	3,81	2,54
CHAM005	CHAMOTTE RÉFRACTAIRE 0-0,5 mm (sac de 25 kg)	4,43	3,63	2,42
CHAM015	CHAMOTTE RÉFRACTAIRE 0-1,5 mm (sac de 25 kg)	4,48	3,68	2,45
COLMA	COLÉMANITE Borate de calcium hydraté (sac 25 kg)	7,25	5,94	3,96
CORDIER	CORDIÉRITE 0-0,125 mm (sac de 25 kg)	7,76	6,36	4,24
CORINDI50F	CORINDON 150 F (sac de 25 Kg)	14,56	11,93	7,96
CORNIS	CORNISH STONE (CORNWALL STONE) (sac de 25 kg)	25,57	20,96	13,98
CRISBALITE	CRISTOBALITE (sac de 25 kg)	19,67	16,13	10,75
CRYOLIT	CRYOLITHE SODIQUE (sac de 25 kg)	23,53	19,29	12,86

(SUITE)

		1 kg	5 kg	Sac
DOLOMIE	DOLOMIE CaMg (CO ₂) 2 (sac de 25 kg)	1,81	1,48	0,99
FELDSU200	FELDSPATH MIXTE FAL 45 (sac de 25 kg)	3,62	2,97	1,98
FELDSFELK	FELDSPATH POTASSIQUE FEL-K (sac de 25 kg)	3,30	2,71	1,81
FELDSICE10	FELDSPATH POTASSIQUE ICE 10 (sac de 25 kg)	4,56	3,74	2,49
FELDNOR	FELDSPATH POTASSIQUE NORFLOT (sac de 25 kg)	3,86	3,16	2,11
FELDSPS	FELDSPATH SODIQUE FN 72 (sac de 25 kg)	3,07	2,52	1,68
FELSDVDE	FELDSPATH SODIQUE extra blanc pour émaux (sac de 25kg)	3,62	2,97	1,98
GERST	GERSTLEY BORATE (sac de 22,5 kg)	14,95	15,10	15,00
ILMENITE	ILMÉNITE (sac de 25 kg)	25,42	20,83	13,89
KAOLIN B	KAOLIN PULVÉRISÉ KAOBAR Emaux et Engobes (sac 20 kg)	5,03	4,13	2,75
KAOLIN	KAOLIN PULVÉRISÉ Standard (sac 25 kg)	3,54	2,90	1,94
MICA	MICA 1 à 3 mm	3,49	2,53	
MINIUM	MINIUM (Pb ₃ O ₄) (sac de 25 Kg) Très dangereux*	35,50	29,10	19,40
MOLOCHITE	MOLOCHITE 200 (sac de 25 Kg)	9,05	7,42	4,95
MOLOC38	MOLOCHITE 0,3 à 0,8 mm	8,03	6,58	4,39
NEPHESY	NÉPHÉLYNE SYÉNITE (sac de 25 kg)	5,35	4,39	2,92
PEGM	PEGMATITE PA 45	3,88	3,18	2,12
PLATRE	PLÂTRE CÉRAMIQUE pour coulage (sac de 25 kg)	3,30	2,71	1,81
PLATREPRESS	PLÂTRE CÉRAMIQUE pour pressage (sac de 25 kg)	11,96	9,80	6,54
PLATRERFRA	PLÂTRE RÉFRACTAIRE (sac de 25 kg)	13,77	11,29	7,53
SILICE400	SILICE 400 pour émaux (sac de 25 kg)	4,48	3,68	2,45
SICEPE	SILICE ENS pour enfournement (sac de 25 kg)	2,89	2,37	1,58
SPATH	SPATH FLUOR (sac de 25 kg)	9,91	8,13	5,42
TALC 2C	TALC 2 (sac de 25 kg)	4,64	3,81	2,54
TALC00	TALC SPÉCIAL 00 sans chlorite (sac de 25 kg)	13,22	10,84	7,22
ULEX	ULÉXITE (sac de 25 kg)	5,43	4,45	2,97
WOLLA	WOLLASTONITE (sac de 25 kg)	5,59	4,58	3,05

*L'usage de ce produit étant strictement réservé aux professionnels, merci de nous passer commande par mail à ceramic@solargil.com en indiquant la quantité souhaitée, le nom de votre entreprise et votre n° de SIRET.

OUTILLAGE

56	Fil à couper la terre : acier tressé 0,7 mm L. 400 mm CE	2,20
FILT	Fil à couper la terre : Titane 0,5 mm L. 400 mm CE	3,50
C50-66	Lyre à couper la terre. Largeur 85 mm	3,00
KITPOTIER	Kit du potier (8 outils) CE	9,30
KIT10OUTILS	Kit 10 outils de finition pour objet très fin	33,00
KIT7OUTILS	Kit 7 outils de finition métal pour objet très fin	28,00
KIT9OUTILSINOX	Kit de 9 outils inox double 140 mm	32,00
C36	Kit 6 mirettes fines aluminium	11,50
903	Kit 5 Mini mirette/ébauchoir fil rond. L. 110 mm	11,50
PELB	Pelle bois pour enlever les pots 300 x 150 mm	9,90



56

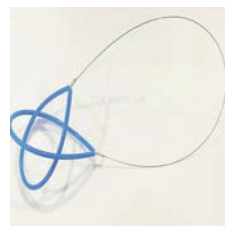

FILT



C50-66



KITPOTIER



PELB



KIT10OUTILS



KIT7OUTILS



KIT9OUTILSINOX



C36



903

ESTÈQUES CAOUCHE

183	Demi-lune GM L. 140 mm	3,40
184	Demi-lune MM L. 125 mm	3,20
185	Demi-lune PM L. 95 mm	2,30



183



184



185

ESTÈQUES BOIS

65	Demi-lune angulaire	2,60
66	Ovale	2,60
67	Demi-ovale	2,60
68	Rectangulaire	2,60
69	Rognon	2,60
70	Creuse	2,60



65



67



66



68



69



70

ÉBAUCHOIRS

KITMOD	Kit de modelage (6 ébauchoirs)	8,70
20	Ébauchoirs en bois de 16 cm - Lot de 38 unités assorties	57,00
EBA	Ébauchoir en bois de 16 cm - Unité	1,55
EBA20	Ébauchoir bois 20 cm - Unité	1,85
EB20	Ébauchoirs bois de 20 cm - Lot de 7 unités assorties	12,60
C18	Kit 12 ébauchoirs en buis L. 15 cm très fins	23,50

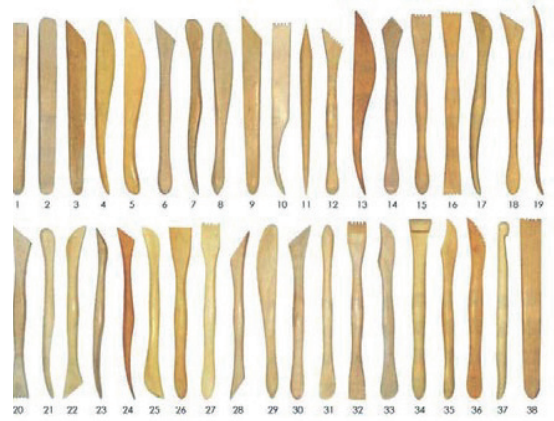

KITMOD



EB20



C18

20

ESTÈQUES INOX CE

EST301R	Estèque inox demi-ovale Rigide 70 x 35 mm	3,30
EST301S	Estèque inox demi-ovale Souple 70 x 35 mm	3,30
EST302R	Estèque inox demi-ovale Rigide 90 x 45 mm	3,30
EST302S	Estèque inox demi-ovale Rigide 90 x 45 mm	3,30
EST303R	Estèque inox demi-ovale Rigide 100 x 51 mm	3,30
EST303S	Estèque inox demi-ovale Souple 100 x 51 mm	3,30
EST304R	Estèque inox demi-ovale crantée Rigide 102 x 53 mm	3,30
EST304S	Estèque inox demi-ovale crantée Souple 105 x 53 mm	3,30
EST305R	Estèque inox demi-lune Rigide 120 x 50 mm	3,30
EST305S	Estèque inox demi-lune Souple 120 x 50 mm	3,30
EST306R	Estèque inox demi-lune Rigide 152 x 40 mm	3,30
EST306S	Estèque inox demi-lune Souple 152 x 40 mm	3,30
EST307R	Estèque inox demi-lune Rigide 190 x 35 mm	3,30
EST307S	Estèque inox demi-lune Souple 190 x 35 mm	3,30
EST308R	Estèque inox rectangulaire Rigide 100 x 50 mm	3,30
EST308S	Estèque inox rectangulaire Souple 100 x 50 mm	3,30
EST309R	Estèque inox demi-rectangulaire Rigide 120 x 60 mm	3,30
EST309S	Estèque inox demi-rectangulaire Souple 120 x 60 mm	3,30
EST310R	Estèque inox rognon Rigide 75 x 50 mm	3,30
EST310S	Estèque inox rognon Souple 75 x 50 mm	3,30
EST311R	Estèque inox goutte d'eau Rigide 69 x 36 mm	3,30
EST311S	Estèque inox goutte d'eau Souple 69 x 36 mm	3,30
EST312R	Estèque inox crantée goutte d'eau Rigide 71 x 39 mm	3,30
EST312S	Estèque inox crantée goutte d'eau Souple 71 x 39 mm	3,30
EST313R	Estèque inox bicorné Rigide 153 x 81 mm	3,30
EST313S	Estèque inox bicorné Souple 153 x 81 mm	3,30



GRATTOIRS POUR TERRE SÈCHE

KY-104	Grattoir manche rouge 40 x 60 mm	5,70
KY-113	Grattoir manche jaune 40 x 80 mm	6,00
KY-104A	Lame de rechange 40 x 60 mm	2,00
KY-113A	Lame de rechange 40 x 80 mm	2,50



AIGUILLES POTIER

539	Aiguille de potier acier manche aluminium CE	2,75
52	Aiguille inox ø 2 mm N° 1-2	3,30
PPT3603	Aiguille inox manche inox	3,10
PPT3606	Aiguille inox avec manche et protection bois	4,80
FRI116	Aiguille inox avec boule ø 5 mm	5,10



COUTEAUX POTIER MANCHE BOIS

51	Couteau acier 17 x 155 mm CE	5,00
PKP47	Couteau inox 1/2 pointu	5,80
PKP08	Couteau inox courbe	6,50
PKP09	Couteau inox courbe inversée	5,80
FRIWK1	Couteau inox lame courte NOUVEAU	6,50
38	Couteau fin deux lames	5,60
35	Couteau à palette lame droite	4,40
34	Couteau à palette lame courbe	4,40
37	Couteau à palette très long 200 mm lame droite souple	3,90
36	Couteau pointu très fin	3,30
39	Couteau pointu large	3,40
40	Couteau 1/2 pointu	3,40

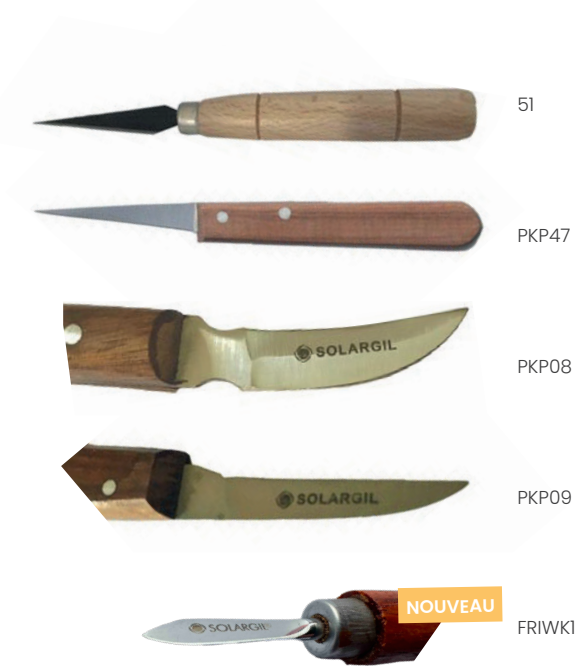

OUTILS INOX

KIT23OUTILS	Kit de 23 outils inox doubles 180 mm manche aluminium	98,00
	Prix à l'unité	5,10
PPT3604	Outil inox double coudé 165 mm	5,60
FR53	Outil inox double coudé 165 mm avec embout boules Ø 3 et 2 mm	5,60
FR58	Outil inox double 160 mm coudé	5,60
FR451	Outil inox double 140 mm	5,60
FR453	Outil inox double 160 mm	5,60
FR455	Outil inox double 180 mm	5,60
FR458	Outil inox double 175 mm	5,60
FRI60	Outil inox double 160 mm	4,90
FRI57	Outil inox double 170 mm	4,90
FRI367	Outil inox double 160 mm	4,90
FRI375	Outil inox double 155 mm	4,90
FRI120	Outil inox double 105 mm boules Ø 7 et 5 mm	6,30
FRI125	Outil inox double 105 mm boules Ø 11 et 8 mm	9,00



FRI120



FRI125

TOURNASINS MÉTAL

28	Bout triangulaire	4,50
29	Bout carré	4,50
30	Bout rond	4,50
32	Bout 1/4 de cercle	4,50
31	Bout octogonal	4,50



28

29

30

31

32

TOURNASINS INOX MANCHE BOIS CE

59	Tournasin pointe inox triangulaire N° 17	8,10
60	Tournasin pointe inox ronde N° 18	8,10
61	Tournasin pointe inox rectangulaire N° 19	8,10
TOURN62	Tournasin pointe inox pointue N° 20	8,10



59

60

61

TOURN62

OUTILS À ANSER

904	Kit 10 mirettes coupantes assorties L. 120 mm	28,00
904U	Prix à l'unité Préciser le N°	3,70



904

1 2 3 4 5 6 7 8 9 10

TOURNASINS INOX MANCHE MÉTAL €€

TT4500	Tournasin inox pointe triangulaire	7,70
TT4507	Tournasin inox pointe triangle arc	7,70
TT4512	Tournasin inox pointe triangle double	7,70
TT4513	Tournasin inox bout rond	7,70
TT4519	Tournasin inox bout carré	7,70
ST400AG	Set de 7 tournasins inox avec profil NOUVEAU	41,50



MIRETTES COUPANTES INOX €€

MIR74	Mirette coupante en acier inox L. 120 mm N° 2	5,70
MIR75	Mirette coupante en acier inox L. 120 mm N° 3	5,70
MIR76	Mirette coupante en acier inox L. 120 mm N° 4	5,70
MIR77	Mirette coupante en acier inox L. 120 mm N° 5	5,70
MIR43	Mirette coupante en acier inox L. 120 mm N° 6	5,70
MIRCRS1	Mirette coupante entièrement en inox L. 170 mm NOUVEAU	7,00



MIRETTES SCULPTURE INOX AVEC LIGATURE €€

MIR46	Mirette simple coupante L. 220 mm N° 8	5,90
MIR48	Mirette simple coupante L. 220 mm N° 9	5,90
MIR47	Mirette simple coupante L. 220 mm N° 12	5,90
MIR73	Mirette simple coupante L. 220 mm N° 15	5,90
MIR50	Mirette simple coupante L. 220 mm N° 16	5,90



MIRETTES SCULPTURE AVEC LIGATURE

C14	KIT 7 mirettes assorties doubles, fil coupant L. 200 mm	23,00
SC	Prix à l'unité Préciser le N°	3,50



MIRETTES DOUBLES COUPANTES €€

MIR44	Mirette double coupante L. 170 mm N° 7	6,50
MIR45	Mirette double coupante L. 185 mm N° 10	6,80
MIR72	Mirette double coupante L. 220 mm N° 11	12,00
MIR48	Mirette double coupante L. 265 mm N° 13	7,45
MIR49	Mirette double coupante L. 265 mm N° 14	7,45

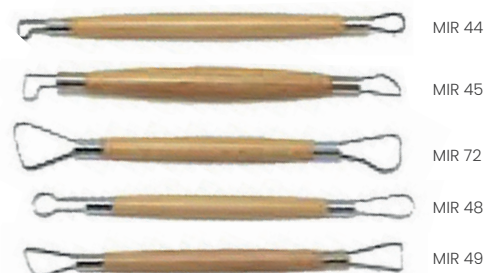

MIRETTES DOUBLES INOX

À FIL COUPANT

FR378	Mirette double inox fil coupant L. 180 mm	9,00
FR379	Mirette double inox fil coupant L. 175 mm	8,00
FR380	Mirette double inox fil coupant L. 175 mm	8,00
FR381	Mirette double inox fil coupant L. 200 mm	9,50
FR382	Mirette double inox fil coupant L. 200 mm	9,50
FR383	Mirette double inox fil coupant L. 180 mm	8,00
FRI7	Mirette double inox fil semi-coupant L. 185 mm	8,00
FRI6B	Mirette double inox fil coupant L. 160 mm	5,60
FRI13	Mirette géante double fil coupant L. 250 mm	16,50
FRI15	Mirette géante double fil semi-coupant L. 310 mm	16,50
FRI16	Mirette géante double fil semi-coupant L. 300 mm	16,50
FRI14	Mirette géante double fil coupant L. 270 mm	16,50



FR 378
FR 379
FR 380
FR 381
FR 382
FR 383
FRI 117
FRI 6B
FRI 13
FRI 15
FRI 16
FRI 14

MIRETTES DOUBLES INOX À FIL ROND

WMT1001	Mirette double inox fil rond L. 130 mm	5,60
WMT1002	Mirette double inox fil rond L. 130 mm	5,60
WMT1003	Mirette double inox fil rond L. 140 mm	5,60
WMT1004	Mirette double inox fil rond L. 180 mm	5,60
WMT1005	Mirette double inox fil rond L. 185 mm	5,60
WMT1006	Mirette double inox fil rond L. 175 mm	5,60
WMT1007	Mirette double inox fil rond L. 200 mm	5,60
WMT1008	Mirette double inox fil rond L. 200 mm	5,60
WMT1009	Mirette double inox fil rond L. 205 mm	5,60



WMT 1001
WMT 1002
WMT 1003
WMT 1004
WMT 1005
WMT 1006
WMT 1007
WMT 1008
WMT 1009

MIRETTES ÉBAUCHOIRS INOX

À FIL ROND

CT1114	Mirette-ébauchoir inox fil rond L. 245 mm avec dents	15,70
CT1115	Mirette-ébauchoir inox fil rond L. 200 mm avec dents	15,70
CT1116	Mirette-ébauchoir inox fil rond L. 230 mm	15,70
SET5MIR	KIT 5 mirettes inox doubles extra fines fil rond L. 150 mm	24,00



CT 1114
CT 1115
CT 1116
SET 5MIR

OUTILS SCULPTURE INOX

FRI305	Outil inox L. 180 mm	NOUVEAU	9,50
SSTI302	Outil inox L. 250 mm		13,00
SSTI303	Outil inox L. 253 mm		13,00
SSTI305	Outil inox L. 230 mm		13,00
SSTI306	Outil inox L. 235 mm		13,50
SSTI308	Outil inox L. 202 mm		11,50
SSTI312	Outil inox L. 175 mm		10,50
SSTI313	Outil inox L. 178 mm		10,50
SSTI314	Outil inox L. 195 mm		10,50
SSTI315	Outil inox L. 175 mm		13,50
SSTI355	Outil inox L. 180 mm		14,00
SSTI356	Outil inox L. 240 mm		14,50
GH2I04	Outil inox L. 185 mm		11,50
GH2I03	Outil inox L. 205 mm		11,50
PTS24I1	Outil inox L. 250 mm		11,50
PTS24I2	Outil inox L. 178 mm		13,50
PTMP020	Outil inox L. 185 mm		11,00
CULTI4I2	Outil inox L. 175 mm		13,50
CULTI424	Outil inox L. 178 mm		13,50
CULTI4I9	Outil inox L. 200 mm		13,50
CULTI4I4	Outil inox L. 178 mm		14,50
CULTI407	Outil inox L. 178 mm		15,50

RIFLOIRS INOX

FRISS201	Rifloir inox double L. 175 mm	12,00
FRISS202	Rifloir inox double L. 180 mm	12,00
FRISS203	Rifloir inox double L. 180 mm	12,00
FRISS204	Rifloir inox double L. 180 mm	12,00
FRISS205	Rifloir inox double L. 180 mm	12,00
FRISS206	Rifloir inox double L. 180 mm	12,00

OUTILS À ROULETTES POUR DÉCO

TTI601	Outil à roulette pour décoration I. 9,5 mm	19,50
TTI602	Outil à roulette pour décoration I. 9,5 mm	19,50
TTI609	Outil à roulette pour décoration I. 9,5 mm	19,50
TTI610	Outil à roulette pour décoration I. 14 mm	19,50



SPATULAS

4 DURETÉS ET 8 FORMATS

Préciser la couleur ● très souple ● souple ● ferme ● dure

SPA-1	Spatula -01 demi-ovale 70 x 45 mm	5,00
SPA-2	Spatula -02 demi-ovale 90 x 45 mm	5,00
SPA-3	Spatula -03 demi-ovale 105 x 50 mm	5,00
SPA-4	Spatula -04 demi-ovale 140 x 60 mm	5,00
SPA-5	Spatula -05 rognon 75 x 42 mm	5,00
SPA-6	Spatula -06 demie-lune 118 x 50 mm	5,00
SPA-7	Spatula -07 ovale 94 x 60 mm	5,00
SPA-8	Spatula -08 rectangulaire 100 x 49 mm	5,00

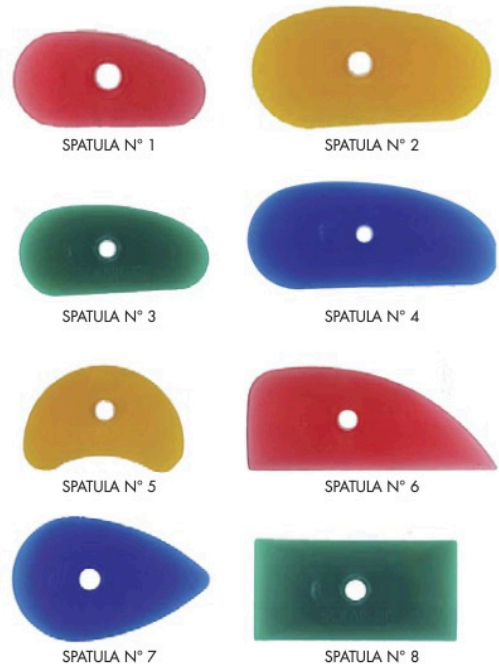

PERFORATEURS CREUX

PERF80	Perforateur Ø 20 mm en laiton	CE	5,90
PERF81	Perforateur Ø 12 mm en laiton	CE	4,85
PERF82	Perforateur Ø 6 mm en laiton	CE	4,50
534	Perforateur métal à vis très fin Ø 3 mm		3,00
535	Perforateur métal Ø 22 mm		3,00
536	Perforateur métal Ø 12 mm		3,00
537	Perforateur métal Ø 8 mm		3,00
538	Perforateur métal Ø 5 mm		3,00



PERFORATEURS OUVERTS

533	Très grand modèle Ø 22 mm	3,40
532	Grand modèle Ø 17 mm	3,10
531	Moyen modèle Ø 12 mm	2,90
530	Petit modèle Ø 6 mm	2,80



SERINGUE À TERRE

71	PETIT EXTRUDEUR - Seringue à terre - (19 embouts)	12,50
----	---	-------



TAMIS ALU €

TAMIALU	Tamis aluminium Ø 110 mm maille 60 µ N° 45-60	31,50
TAMIALU80	Tamis aluminium Ø 110 mm maille 80 µ N° 45-80	31,50
TAMIALU100	Tamis aluminium Ø 110 mm maille 100 µ N° 45-100	31,50
TAMIALU120	Tamis aluminium Ø 110 mm maille 120 µ N° 45-120	31,50



TAMIALU



ENTO36

ENTONNOIR ALU €

ENT036	Entonnoir alu Ø 120 mm	23,00
--------	------------------------	-------

TAMIS PLASTIQUES TOILE INOX €

Ø Extérieur 160 mm x H. 65 mm Volume 0,7 litres		
TAMISROUGE	Maille 60 µ rouge	22,30
TAMISBLEU	Maille 80 µ bleu	22,30
TAMISBLANC	Maille 100 µ blanc	22,30
TAMISVERT	Maille 120 µ jaune	22,30
Ø Extérieur 240 mm x H. 95 mm Volume 2,4 litres		
TAMISR24	Maille 60 µ rouge	24,55
TAMISB24	Maille 80 µ bleu	24,55
TAMISBL24	100 µ blanc	24,55



Tamis
plastique

TAMIS BOIS TOILE INOX

Ø 200 mm x H. 90 mm		
TAMIS16	Maille 60 µ	49,45
TAMIS1680	Maille 80 µ	49,45
TAMIS16100	Maille 100 µ	49,45
TAMIS16120	Maille 120 µ	49,45
Ø 250 mm x H. 100 mm		
TAMIS36	Maille 60 µ	52,85
TAMIS3680	Maille 80 µ	52,85
TAMIS36100	Maille 100 µ	52,85
TAMIS36120	Maille 120 µ	52,85
Ø 300 mm x H. 110 mm		
TAMIS30	Maille 60 µ	56,26
TAMIS3080	Maille 80 µ	56,26
TAMIS30100	Maille 100 µ	56,26
TAMIS30120	Maille 120 µ	56,26



Tamis bois toile inox

PRIX € HORS TAXES AU KG (DUTY FREE € PRICES PER KG) PHOTOS NON CONTRACTUELLES. SUSCEPTIBLES DE MODIFICATIONS. NOTRE RESPONSABILITÉ NE PEUT ÊTRE ENGAGÉE.

Tarifs 2024. Prix hors taxes départ Solargil, valables dans tous nos points de ventes sous réserves de modifications, ces tarifs sont régulièrement actualisés sur notre site en ligne.

SOLARGIL siège social usine : Tél. +33 (0)3 86 45 50 00 - Mail : ceramic@solargil.com

GRAND TAMIS ROTATIF À 3 BROSSES

TAMIROT	Ø toile de tamis 190 mm, grand Ø bac plastique 410 mm Livré avec 3 tailles de toile inox: µ 80, 100 et 120	378,00
TAMITOILE	Toile inox seule pour tamis rotatif. Préciser le maillage souhaité	45,00



TAMIROT

ÉPONGES SYNTHÉTIQUES

EPON	Éponge ronde Ø 80 mm environ, épaisseur 30 mm	1,80
ÉPONGE OVALE 115 x 75 x 38 mm environ		
SOVALRH	Modèle aspect naturel fin	3,55
ÉPONGE RECTANGULAIRE 145 x 95 x 45 mm environ		
305BRHMI	Modèle aspect naturel fin	3,70
PINCEAUX MOUSSE MANCHE EN BOIS		
PB25R6	l. 25 mm	1,70
PB50R6	l. 50 mm	2,10
PB75R6	l. 75 mm	2,70
PB100R6	l. 100 mm	3,20
ÉPONGES SUR MANCHE EN BOIS		
085HM001	Éponge conique Ø mini 11 mm L. 62 mm	4,20
015HM001	Éponge conique Ø mini 14 mm L. 89 mm	3,70
035HM001	Éponge conique Ø mini 20 mm L. 89 mm	3,40
063HM001	Éponge conique triangulaire H. mini 25 mm L. 89 mm	3,60
095HM001	Éponge cylindrique de Ø 32 mm L. 64 mm	4,20
101HM001	Éponge cylindrique embout rond de Ø 16 mm L. 80 mm	4,40
175LCHM0	Éponge forme de goutte d'eau embout de Ø 35 mm L. 89 mm	2,80
196R25HM	Éponge cylindrique de Ø 25 mm L. 89 mm	2,80
251T25HM	Éponge triangulaire H. mini 25 mm L.89 mm	2,80
201DWHM	Éponge double cône H. mini 20 mm L. 89 mm	2,80
225HM001	Éponge forme 1/2 goutte d'eau embout de Ø 50 mm L. 110 mm	3,90



EPON

SOVALRH

305BRHMI



Pinceau mousse
manche en bois



085HM001



015HM001



035HM001



063HM001



095HM001



101HM001



175LCHM0



196R25HM



251T25HM



201DWHM



225HM001

RÈGLES D'ÉPAISSEUR POUR TRAVAIL MANUEL À LA PLAQUE

LOTRE	Lot de 2 règles d'épaisseur bois 3 mm	6,90
LOTRE5	Lot de 2 règles d'épaisseur bois 5 mm	6,90
LOTRE7	Lot de 2 règles d'épaisseur bois 7 mm	6,90



ROULEAUX EN BOIS POUR ÉTALER LA TERRE

RP-M	Rouleau L. 25 cm . Axe sur roulement Ø 60 mm	16,30
RP-S	Rouleau L. 25 cm . Axe sur roulement Ø 50 mm	12,80
RP-C	Rouleau en bois simple L. 45 cm Ø 30 mm	10,50

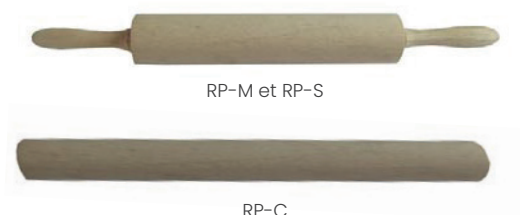

RP-M et RP-S

RP-C

RONDEAUX EN BOIS

LS-02	Ø 350 mm avec pieds	19,30
LS-01	Ø 300 mm avec pieds	18,30

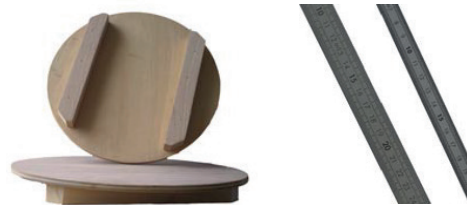

LS-02 et LS-01

Règlets inox

RÈGLET INOX CE

REGLE D30	Règlet inox pour les tourneurs L. 300 mm double face	4,50
REGLE D50	Règlet inox pour les tourneurs L. 500 mm double face	7,50

COMPAS ALU OU BOIS

48	Compas alu courbe 250 mm	6,95
49	Compas alu courbe 300 mm	8,95
771	Compas bois courbe 200 mm	5,95
772	Compas bois courbe 250 mm	6,60
773	Compas bois courbe 300 mm	7,60
774	Compas bois droit 200 mm	6,20
775	Compas bois droit 250 mm	6,60
776	Compas bois droit 300 mm	7,60



48 et 49

771, 772 et 773



774, 775 et 776

TRUSQUINS

TRUSQ87	Trusquin fonte d'aluminium pointe caoutchouc CE	52,00
TRUSQUIN	Avec double tige, embouts métal H 290 L tiges 270 mm	32,00
TRUSGM	Avec double tige, embouts métal H 330 L tiges 320 mm	36,00



TRUSQ87

TRUSQUIN

TRUSGM

ACCESSOIRES POUR ÉMAILLAGE

PALETTE	Palette circulaire 6 encoches	4,00
50	Pulvérisateur de bouche sans réservoir	6,70
KL25	Pulvérisateur de bouche avec réservoir 180 ml	25,00
KL2L	Pulvérisateur de bouche avec réservoir 250 ml	25,00
KLIL	Louche émail 200 ml, manche bois 300 mm	23,00
KLIM	Louche émail 350 ml, manche bois 300 mm	25,00



PALETTE



50



KL25 et KL2L



KLIL et KLIM

MORTIERS

AVEC PILON EN PORCELAINE

MORTIERPIL	Ø 150 ml	18,00
MORTIER15	Ø 300 ml	21,50
MORTIERPIL19	Ø 550 ml	27,10
MORTIERPIL900	Ø 900 ml	32,00



Mortier avec pilon

POIRES À ENGOBE

POIRES À ENGOBE ROUGE

POIREP	Poire P 40 ml	6,50
POIREM	Poire M 90 ml	8,80
POIREG	Poire G 140 ml	9,20

EMBOUTS CANULES POUR POIRE ROUGE

CANULE	Fin Ø 0,5 mm	4,20
CANULE1	Moyen Ø 1 mm	4,20
CANULE1.2	Grand Ø 1,2 mm	4,20

POIRES À ENGOBER AVEC CANULE INTÉGRÉE

RB-S	60 ml avec ouverture de 1 mm	4,50
RB-M	100 ml avec ouverture de 2 mm	6,90
RB-L	150 ml avec ouverture de 3 mm	8,20

FLACON À ENGOBER

POIRE11	Flacon 50 ml avec 11 canules assorties	7,50
---------	--	------



POIREP, POIREM et POIREG



Embouts canule pour poire à engobe rouge



RB-S, RB-M et RB-L



POIRE11

PINCES À ÉMAILLER

C-63	Pince à émailler en acier embout fin	22,50
C-64	Pince à émailler simple en acier	22,50
C-65	Pince à émailler avec ressort rappel	26,50



C-63



C-64



C-65

PINCES À ÉMAILLER INOX CE

C-220	Pince à émailler inox L. 250 mm sans ressort	31,00
C-300	Pince à émailler inox L. 300 mm à ressort	37,00



C-220 et C-300

PINCES À RAKU

C-66	Pince à Raku L. 1000 mm	47,50
C-67	Pince à Raku L. 900 mm	43,00
C-69	Pince à Raku L. 820 mm CE	97,00



C-66



C-67

MATÉRIEL LABORATOIRE

213	Pichet 1 L graduation dans la masse avec grande anse autoclave à 120°C	18,50
214	Pichet 2 L graduation dans la masse avec grande anse autoclave à 120°C	33,00
215	Spatule inox type labo L. 200 mm	5,50
216	Pelle Polypropylène capacité 100 ml L. 200 mm	6,00
317	Pelle Polypropylène capacité 500 ml L. 315 mm	10,00
221	Pince à creuset inox 18/8 Long 400 Mm	31,00
222	Éprouvette PP graduée dans la masse 250 ml	21,00
223	Éprouvette PP graduée dans la masse 1 litre	32,00
225	Lot de 10 pipettes à bulbe PP 7 ml graduées à 3 ml.	8,80

DENSIMÈTRES

DENS14/15	1400-1500 gr/litre	34,00
DENS15/16	1500-1600 gr/litre	34,00
DENS16/17	1600-1700 gr/litre	34,00
DENS17/18	1700-1800 gr/litre	34,00
DENS10/20	1000-2000 gr/litre Large plage de mesure	34,00

VISCOSIMÈTRE

VISCO	Viscosimètre Coupe Ford N°4	27,00
-------	-----------------------------	-------

AGITATEURS pour émail CE

AGITLABO	Agitateur de labo Ø 50 X 250 mm	30,00
AGITSIMP	Agitateur simple Ø 100 X 590 mm	43,00
AGITDOUB	Agitateur double Ø 100 X 590 mm	59,00

TOURNETTES

TOURNETTES PLASTIQUE

TTP12	Tournette légère plastique Ø 27 x H. 120 mm	28,50
TTP4	Tournette légère plastique Ø 27 x H. 37 mm	23,50

TOURNETTES LÉGÈRES EN ALUMINIUM CE

TOURN 17	Tournette légère acier Ø 170 mm H. 110 mm	41,50
TOURN 19	Tournette légère acier Ø 200 mm H. 110 mm	49,50
TOURN 22	Tournette légère acier Ø 220 mm H. 110 mm	55,00

TOURNETTES BOIS BASSES

TTB12	Tournette bois Ø 120 mm x H. 40 mm	13,00
TTB16	Tournette bois Ø 160 mm x H. 40 mm	15,00
TTB20	Tournette bois Ø 200 mm x H. 40 mm	19,00
TTB24	Tournette bois Ø 24 cm x H. 40 mm	24,00



Pichets



Pelles polypropylène



Spatule inox



Pince à creuset



Éprouvettes



Pipettes



Densimètre



Viscosimètre



Agitateur de laboratoire



Agitateur double



TTP12



Agitateur simple



Agitateur double



TOURN 22



Tournettes bois basses



Tournette légère en aluminium

TOURNETTES (SUITE)



Tournettes lourdes



Tournette de table en alu roulement à billes



Tournettes de table double face en acier

TOURNETTES LOURDES ROULEMENT À BILLES CE

106	Tournette Ø 180 mm H. 55 mm	62,00
107	Tournette Ø 220 mm H. 55 mm	90,00
108	Tournette Ø 250 mm H. 55 mm	117,00
109	Tournette Ø 250 mm H. 110 mm	135,00
105	Tournette Ø 250 mm H. 190 mm	140,00
110	Tournette Ø 300 mm H. 120 mm	180,00

TOURNETTES DE TABLE TRANSPORTABLES EN ALU ROULEMENT À BILLES CE

TOURN 19 AL	Tournette Ø 190 H. 160 mm. Poids: 2 Kg	85,00
TOURN 24 AL	Tournette Ø 240 H. 160 mm. Poids: 2,2 Kg	108,00
TOURN 28 AL	Tournette Ø 280 H. 160 mm. Poids: 2,5 Kg	125,00

TOURNETTES DE TABLE DOUBLE FACE EN ACIER

TOURDB22	Tournette acier réversible Ø 220 et 150 mm H. 60 mm	68,00
TOURDB33	Tournette acier réversible Ø 300 et 220 mm H. 60 mm	72,00

TOURNETTE DE TABLE POUR DÉCOR AU PINCEAU

TOURNECO	Tournette Ø 240 mm H. 160 mm avec support pour décor au pinceau	151,00
----------	---	--------

TOURNETTES SUR PIED RÉGLABLES EN HAUTEUR CE

TOURPIED24	Tournette sur pied Ø 240 H. 770/1200 mm	228,00
TOURPIED28	Tournette sur pied Ø 280 H. 770/1200 mm	237,00
TOURPIED31	Tournette sur pied Ø 310 H. 770/1200 mm	286,00

TOURNETTE DE SCULPTEUR CE

TOURNSCUL	Tournette sculpteur Ø 310 H. 55 mm	243,00
-----------	------------------------------------	--------



Tournette pour décor



Tournette de pied réglable en hauteur



Tournette de sculpteur avec vis de blocage



Bec verseur huile bouchon clapet



Pompe à savon



Cuillère à moutarde en bois



Robinet pour vinaigrier

ACCESSOIRES POUR POTERIE

BECCLA	Bec verseur huile bouchon clapet	2,20
POMP	Pompe à savon	1,85
CUIL	Cuillère à moutarde en bois	1,30
ROB	Robinet pour vinaigrier avec bouchon liège Ø 32 mm	5,20

ACCESSOIRES POUR POTERIE (SUITE)

CABLEINOX	Petit câble inox gainé nylon Ø 0,7 mm. Le mètre	1,25
MANCHONINOX	Manchon inox à sertir sur câble 0,7 mm. Unité	0,75
SUPMEC	Support mèche en laiton pour lampe à huile 2 parties en laiton, 1 partie à coller sur le goulot, l'autre à visser	9,00
MECH	Mèche : le mètre	1,00



Câble inox



Manchon inox



Support mèche



Mèche

EMPORTE-PIÈCES À RESSORT POUR CARREAUX

TC4	Emporte-pièce carré 114 x 114 mm	34,00
TC6	Emporte-pièce carré 171 x 171 mm	36,00
TC8	Emporte-pièce carré 228 x 228 mm	39,00
TC4D	Emporte-pièce rond Ø 114 mm	38,00
TC6D	Emporte-pièce rond Ø 171 mm	39,00

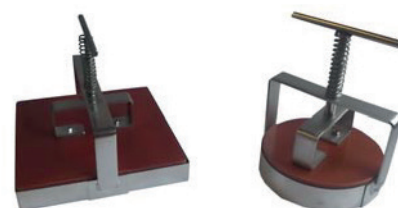

Emporte-pièce TC

EMPORTE-PIÈCES INOX POUR CARREAUX CE

EMP221	Emporte-pièce inox carré 117 x 117 mm	28,50
EMP222	Emporte-pièce inox carré 171 x 171 mm	30,50
EMP223	Emporte-pièce inox carré 228 x 228 mm	31,50
EMP224	Emporte-pièce inox octogonal Ø 120 mm	29,00
EMP225	Emporte-pièce inox rond Ø 114 mm	28,00
EMP226	Emporte-pièce inox rond Ø 171 mm	29,00



Emporte-pièce
inox octogonal



Emporte-pièce
inox carré



Emporte-pièce
inox rond

VOTRE SIGNATURE SUR POINÇON LAITON CE

POINCON	Votre logo en métal-manche bois pour l'incruster sur la terre crue : Exemple un logo simple 30 x 25 mm	152,00 prix indicatif
---------	---	--------------------------



Poinçons
laiton

SÉCURITÉ

GANTS ISOLANTS POUR LE RAKU, FRITTAGE ET MANIPULATION

MOUFLE	MOUFLE CÉRAMIQUE TISSÉE ANTI-CHALEUR. L. 450 mm Supporte 800°C en exposition et 500°C en contact Supporte 1000°C en radiation et 500°C en contact Bonne protection contre la chaleur (250°C pendant 19 sec.)	121,00
GANRAKU	GANT RAKU CUIR TRAITÉ Gant doublé laine et couture Kevlar® Longueur 350 mm - 5 doigts Taille 10.	47,00
GANTKDL	GANTS EN KEVLAR SOUPLE DOUBLÉ LAINE SOUPLE Manipulation de pièces n'excédant pas 250°C pendant 19 sec. Très résistant à la déchirure Tissus Kevlar® para-aramide, doublure laine, couture Kevlar® 5 doigts L. 380 mm. Taille 11.	62,00
GANTKEVLAR	GANTS EN KEVLAR® Manipulation de pièces n'excédant pas 500°C env. Résistant à la déchirure. 5 doigts. L. 340 mm Kevlar® para-aramide, doublure coton, couture Kevlar® Taille 10.	38,00
GANTKEVALU	GANTS EN KEVLAR® AVEC REVÊTEMENT ALUMINIUM Supporte 800°C en exposition et 350°C en contact Kevlar® para-aramide avec revêtement aluminium, doublure coton, couture Kevlar® 5 doigts L. 340 mm Taille 10.	69,00
GANVINYLE	GANTS JETABLES VINYLE Boîte de 100 Unités Taille 8	19,50
GANTLATEX	GANTS NATURELS LATEX BOÎTE DE 100 U Boîte de 100 unités. Taille 8.	23,00



Moufle en céramique tissée

GANRAKU

GANTKDL



GANTKEVLAR



GANTKEVALU



Gants jetables vinyle



Gants naturels latex

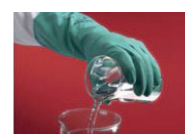

Gants pour manipulation fibre ou liquide



Tablier de protection en cuir pour raku

GANTS POUR MANIPULATION FIBRE OU LIQUIDE

GANTALU350	GANTS L. 330 mm EN PVC TAILLE 9 (LA PAIRE)	9,50
GANTALU430	GANTS L. 330 mm EN PVC TAILLE 7 (LA PAIRE)	9,50

TABLIER EN CUIR POUR RAKU

TABLIERRAKU	Tablier à bavette, ceinture à boucle, tout cuir. L. 90 cm Croûte de bovin traitée anti-chaleur. Couture fil Kevlar®	58,00
-------------	--	-------



Masque jetable pliable

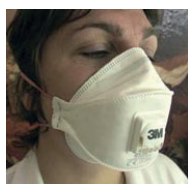

Masque 3M



Demi-masque

MASQUES DE PROTECTION

MASQUE JETABLE PLIABLE avec valve d'expiration filtrant contre les particules de type poussières et fibrogène. Classe P3		
MASQUEJETABLE	La boîte de 20 masques	79,00
MASQUEJETABLEU	Le masque contre les particules de type poussières et fibrogène. Classe P3 / Unité	6,00
MASQUE	La boîte de 10 masques 3M confort	98,00
MASQUEU	Le masque 3M	10,60
DEMIMASQUE	Demi-masque en silicone avec 2 galettes filtrantes	57,00
FILTREP3	2 galettes filtrantes P3 de remplacement	19,00

PROTECTION DES YEUX

LUNETTE	Lunettes avec ventilation indirecte	12,00
ECRAN	Écran de protection pour chaleur jusqu'à 1390°C Serre-tête réglable + écran de 230 mm recouvert d'or	221,00
ECRANREC	Écran de rechange recouvert d'or	117,00

COMBINAISON

COMBI	Combinaison blanche avec cagoule en polypropylène. Taille XL	25,60
-------	--	-------



Combinaison



Lunette avec ventilation indirecte



Écran de protection

MATÉRIEL TECHNIQUE DE FINITION

BATCAR	Bâton de carbure pour polir les arêtes coupantes de l'émail Abrasif pour pièces en grès ou porcelaine Dimensions 22 x 50 x 200 mm approximatives	25,50
BATCOR	Bâton de corindon Pierre abrasive tendre pour pièce en faïence Dimensions 22 x 50 x 200 mm	24,20
TAMPONSB	ROULEAUX DE "SCOTCH-BRITE" GRAIN FIN Idéal pour la finition de vos pièces sèches en céramique Rouleau de 60 tampons prédécoupés 200 x 100 mm	95,00
TAMPONS ABRASIFS DIAMANT Semi-rigide avec revêtement diamant pour poncer les éclats d'émail Dimensions: l. 55 x L. 90 x H. 27 mm 4 granulométries possibles		
TAMPONABP60	Tampon grain gros (P60) Vert	22,00
TAMPONABP120	Tampon grain moyen (P120) Noir	24,00
TAMPONABP200	Tampon grain fin (P200) Rouge	21,00
TAMPONAB400	Tampon grain extra fin (P400) Jaune	21,00
TENONS DE MOULE EN PLASTIQUE		
TENMOUL25	Tenon de moule en plastique rouge Ø ext. 25 mm	0,38
TENMOUL22	Tenon de moule en plastique rouge Ø ext. 22 mm	0,34
TENMOUL15	Tenon de moule en plastique rouge Ø ext. 15 mm	0,32
SANGLES AVEC MÉCANISME DE SERRAGE INOX		
SANGLE350	Sangle avec serrage inox autobloquant. l. 25 x L. 2500 mm 350 daN	18,30
SANGLE400	Sangle avec serrage inox à cliquet l. 25 x L. 2500 mm 400 daN	51,00



Bâton de carbure

Bâton de corindon



Rouleau de tampons "Scotch-Brite"



Tampons abrasifs diamant



Tenons de moule en plastique



Sangle avec serrage inox autobloquant SANGLE 350

Sangle avec serrage inox à cliquer SANGLE400

APPAREILS POUR MESURES & ESSAIS

BALANCE MÉCANIQUE		
TBB2610S	BALANCE MÉCANIQUE DE HAUTE PRÉCISION Plateau de pesée en inox Ø Plateau 150 mm Portée maximum 2610 gr. Précision 0,1 gr.	198,00
BALANCES ÉLECTRONIQUES STANDARDS		
YA102	MINI BALANCE LABORATOIRE DIGITALE PORTEFEUILLE Plateau rectangulaire 70 X 50 mm Avec tare automatique. Piles fournies Portée maximum 100 gr. Précision 0,01 gr.	67,00
DCT201	BALANCE LABORATOIRE PORTABLE DIGITALE Portée maximum 200 gr. Précision 0,1 gr. Avec tare automatique. Plateau rond Ø 130 mm Alimentation piles et secteur (transformateur inclus)	145,00
CB1001	BALANCE LABORATOIRE PORTABLE DIGITALE Portée maximum 1000 gr. Précision 0,1 gr. Avec tare automatique. Plateau carré 145 x 145 mm Alimentation piles (inclus)	99,00
CBX1201	BALANCE LABORATOIRE PORTABLE DIGITALE Portée maximum 1200 gr. Précision 0,1 gr. Avec tare automatique. Plateau inox carré 148 x 148 mm Alimentation batterie rechargeable	119,00



TBB2610S



YA102



CB1001

APPAREILS POUR MESURES & ESSAIS

AMPUT457	BALANCE LABORATOIRE PORTABLE DIGITALE Portée maximum 6000 gr. Précision 0,1 gr. Avec tare automatique. Plateau 180 x 180 mm Alimentation piles (4 piles R6) et secteur (transformateur inclus)	176,00
DCT2000	BALANCE LABORATOIRE PORTABLE DIGITALE Portée maximum 2000 gr. Précision 1 gr. Avec tare automatique. Plateau 140 x 145 mm Alimentation piles et secteur (transformateur inclus)	151,00
CB3000	BALANCE LABORATOIRE PORTABLE DIGITALE Portée maximum 3000 gr. Précision 1 gr. Avec tare automatique. Plateau rond Ø 130 mm Alimentation piles (inclus)	80,00
DCT5000	BALANCE LABORATOIRE PORTABLE DIGITALE Portée maximum 5000 gr. Précision 2 gr. Avec tare automatique. Plateau carré 145 x 145 mm Alimentation piles et secteur (transformateur inclus)	149,00
CKT16	BALANCE POUR LA PESÉE DES ÉMAUX ET POUDRES Portée maximum 16 kg. Précision 0,5 gr. Avec tare automatique. Plateau carré 210 x 300 mm Alimentation piles et secteur (transformateur inclus)	339,00
CPWPL35	BALANCE POUR LA PESÉE DES SACS D'ÉMAIL OU DE TERRE Portée maximum 35 kg. Précision 10 gr. Avec tare automatique. Plateau carré 300 x 300 mm Alimentation piles et secteur (transformateur inclus)	296,00
CPWPL75	BALANCE POUR LA PESÉE DES SACS D'ÉMAIL OU DE TERRE Portée maximum 75 kg. Précision 50 gr Avec tare automatique. Plateau carré 300 x 300 mm Alimentation piles et secteur (transformateur inclus)	325,00
BALANCES ÉLECTRONIQUES DE GRANDE PRÉCISION		
CQT202	BALANCE LABORATOIRE PORTABLE DIGITALE Plateau Ø 120 mm. Avec tare automatique. Alimentation piles et secteurs (transformateur inclus) Portée maximum 200 g. Précision 0,01 g.	284,00
HCB153	BALANCE LABORATOIRE PORTABLE DIGITALE Plateau Ø 120 mm. Avec tare automatique. Alimentation piles et secteurs (transformateur inclus) Portée maximum 150 g. Précision 0,005 g.	414,00
CQT1501	BALANCE LABORATOIRE PORTABLE DIGITALE Plateau Ø 120 mm. Avec tare automatique. Alimentation piles et secteurs (transformateur inclus) Portée maximum 1500 g. Précision 0,1 g.	269,00



AMPUT457



DCT2000



CB3000



CPW



CQT1501 et
CQT202



HCB153



CKT16

PALETTE

PALETTE	Palette circulaire 6 encoches	4,30
---------	-------------------------------	------

NETTOYEUR PINCEAU

NETTOY	Nettoyeur pinceaux simple	8,50
--------	---------------------------	------

BROSSES PETIT GRIS LARGES

9300	Brosse petit gris large N° 09 L. 3/4"	22,26
9400	Brosse petit gris large N° 12 L. 1"	28,29
9600	Brosse petit gris large N° 18 L. 1,5"	44,51
9800	Brosse petit gris large N° 24 L. 2"	63,43
9900	Brosse petit gris large N° 27 L. 2,5"	74,01

PINCEAUX PONEY

13700	Pinceau Poney N° 4 Ø 3,1 mm	9,75
13750	Pinceau Poney N° 6 Ø 4 mm	10,71
13800	Pinceau Poney N° 8 Ø 4,9 mm	13,10
13900	Pinceau Poney N° 10 Ø 6,3 mm	16,63
12100	Pinceau Poney N° 12 Ø 7,1 mm	17,34
11800	Pinceau Poney N° 14 Ø 8,8 mm	19,92
12200	Pinceau Poney N° 16 Ø 10,4 mm	25,78
11900	Pinceau Poney N° 18 Ø 12,6 mm	28,65
12300	Pinceau Poney N° 20 Ø 13,6 mm	35,58
12400	Pinceau Poney N° 22 Ø 15,6 mm	42,49
12500	Pinceau Poney N° 24 Ø 17,6 mm	48,66

PINCEAUX JAPONAIS BAMBOU HUZI

14700	Pinceau japonais bambou huzi N° 00	7,80
14800	Pinceau japonais bambou huzi N° 0	8,40
14900	Pinceau japonais bambou huzi N° 1	8,90
15000	Pinceau japonais bambou huzi N° 2	10,40
15100	Pinceau japonais bambou huzi N° 4	15,50
15200	Pinceau japonais bambou huzi N° 6	19,85
15300	Pinceau japonais bambou huzi N° 8	22,50
15400	Pinceau japonais bambou huzi N° 10	24,60
15500	Pinceau japonais bambou huzi N° 12	26,30



PALETTE



Nettoyeur à pinceaux



Brosses petit gris larges



Pinceau poney



Pinceaux japonais bambou huzi

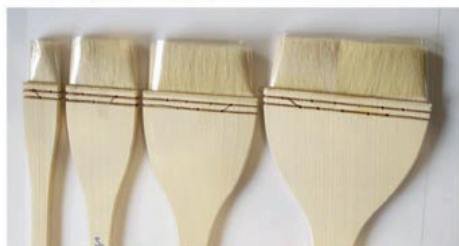

Pinceaux plats queue de morue (détail)

PINCEAUX PLATS QUEUE DE MORUE

19400	Pinceau plat queue de morue L. 25 mm	6,55
19500	Pinceau plat queue de morue L. 50 mm	8,58
19600	Pinceau plat queue de morue L. 75 mm	12,97
19700	Pinceau plat queue de morue L. 100 mm	14,67



Pinceaux petit gris
poil court

PINCEAUX PETIT GRIS POIL COURT

200	Petit gris poil court N° 1 Ø 1,8 mm	5,92
300	Petit gris poil court N° 2 Ø 2,3 mm	6,52
500	Petit gris poil court N° 4 Ø 3,1 mm	7,68
600	Petit gris poil court N° 6 Ø 4,2 mm	10,23
700	Petit gris poil court N° 8 Ø 4,9 mm	15,25
800	Petit gris poil court N° 10 Ø 6,3 mm	18,71
900	Petit gris poil court N° 12 Ø 7,1 mm	23,75
1000	Petit gris poil court N° 14 Ø 8,8 mm	28,22



Pinceaux petit gris
poil long

PINCEAUX PETIT GRIS POIL LONG

85300	Petit gris poil long N° 1 Ø 1,8 mm	8,00
85400	Petit gris poil long N° 2 Ø 2,3 mm	8,96
85500	Petit gris poil long N° 4 Ø 2,82 mm	10,32
85600	Petit gris poil long N° 6 Ø 3,6 mm	13,36



Pinceaux oreille
de bœuf traçeurs

PINCEAUX OREILLE DE BŒUF TRAÇEURS

18900	Pinceau oreille de bœuf traçeur N° 2 Ø 2,3 mm	12,88
19000	Pinceau oreille de bœuf traçeur N° 4 Ø 3,1 mm	14,06
18300	Pinceau oreille de bœuf traçeur N° 6 Ø 4,2 mm	15,70
18400	Pinceau oreille de bœuf traçeur N° 8 Ø 4,9 mm	15,20
18000	Pinceau oreille de bœuf traçeur N° 10 Ø 6,3 mm	15,70
18100	Pinceau oreille de bœuf traçeur N° 12 Ø 7,1 mm	17,72
18200	Pinceau oreille de bœuf traçeur N° 14 Ø 8,8 mm	20,92
18500	Pinceau oreille de bœuf traçeur N° 16 Ø 9,2 mm	24,42

PINCEAUX OREILLE DE BŒUF

PLATS

P5301	Pinceau plat oreille de bœuf N° 0	4,96
5401	Pinceau plat oreille de bœuf N° 1	5,18
5501	Pinceau plat oreille de bœuf N° 2	5,48
5601	Pinceau plat oreille de bœuf N° 4	5,86
P5701	Pinceau plat oreille de bœuf N° 6	6,44
5801	Pinceau plat oreille de bœuf N° 8	7,26
5901	Pinceau plat oreille de bœuf N° 10	8,34
6001	Pinceau plat oreille de bœuf N° 12	9,70
6101	Pinceau plat oreille de bœuf N° 14	11,74
6201	Pinceau plat oreille de bœuf N° 16	14,86
6301	Pinceau plat oreille de bœuf N° 18	17,80
6401	Pinceau plat oreille de bœuf N° 20	22,78
6501	Pinceau plat oreille de bœuf N° 22	25,24
6601	Pinceau plat oreille de bœuf N° 24	31,36



Pinceaux oreille de bœuf plat

PINCEAUX OREILLE DE BŒUF

POIL COURT

5100	Pinceau oreille de bœuf poil court N° 000 Ø 0,5 mm	4,88
5200	Pinceau oreille de bœuf poil court N° 00 Ø 0,7 mm	4,90
5300	Pinceau oreille de bœuf poil court N° 0 Ø 1 mm	4,92
5400	Pinceau oreille de bœuf poil court N° 1 Ø 1,5 mm	4,96
5500	Pinceau oreille de bœuf poil court N° 2 Ø 2 mm	5,54
5600	Pinceau oreille de bœuf poil court N° 4 Ø 3,2 mm	5,90
5700	Pinceau oreille de bœuf poil court N° 6 Ø 4,3 mm	6,78
5800	Pinceau oreille de bœuf poil court N° 8 Ø 5,4 mm	8,12
5900	Pinceau oreille de bœuf poil court N° 10 Ø 6,9 mm	9,24
6000	Pinceau oreille de bœuf poil court N° 12 Ø 8,7 mm	24,88
6100	Pinceau oreille de bœuf poil court N° 14 Ø 9,8 mm	13,88
6200	Pinceau oreille de bœuf poil court N° 16 Ø 11,7 mm	18,14
6300	Pinceau oreille de bœuf poil court N° 18 Ø 12,5 mm	23,90
6400	Pinceau oreille de bœuf poil court N° 20 Ø 13,7 mm	31,58
6500	Pinceau oreille de bœuf poil court N° 22 Ø 16,2 mm	40,64
6600	Pinceau oreille de bœuf poil court N° 24 Ø 17,5 mm	48,98



Pinceaux oreille de bœuf poil court

PINCEAUX OREILLE DE BŒUF POIL LONG



Pinceaux oreille de bœuf poil long

7600	Pinceau oreille de bœuf poil long N° 000	5,81
7700	Pinceau oreille de bœuf poil long N° 00	5,81
7800	Pinceau oreille de bœuf poil long N° 0 Ø 2,5 mm	5,92
7900	Pinceau oreille de bœuf poil long N° 1 Ø 2,7 mm	6,18
8000	Pinceau oreille de bœuf poil long N° 2 Ø 3 mm	7,85
8100	Pinceau oreille de bœuf poil long N° 4 Ø 3,2 mm	9,43
8200	Pinceau oreille de bœuf poil long N° 6 Ø 4,3 mm	12,55
8300	Pinceau oreille de bœuf poil long N° 8 Ø 5,4 mm	20,33
8400	Pinceau oreille de bœuf poil long N° 10 Ø 6,9 mm	24,77
8500	Pinceau oreille de bœuf poil long N° 12 Ø 8,7 mm	30,37
8600	Pinceau oreille de bœuf poil long N° 14 Ø 9,8 mm	40,14
8700	Pinceau oreille de bœuf poil long N° 16 Ø 12,5 mm	51,84
8900	Pinceau oreille de bœuf poil long N° 20 Ø 16,2 mm	62,14
9100	Pinceau oreille de bœuf poil long N° 24 Ø 17,5 mm	76,70

PINCEAUX MARTRE POIL COURT



Pinceaux martre poil court

91800	Pinceau martre poil court N° 00	9,28
91900	Pinceau martre poil court N° 0	10,32
92000	Pinceau martre poil court N° 1	11,04
92100	Pinceau martre poil court N° 2	12,32
92200	Pinceau martre poil court N° 4	17,86
92300	Pinceau martre poil court N° 6	22,78
94300	Pinceau martre poil court N° 8	33,92
45700	Pinceau martre poil court N° 10	46,58

PINCEAUX MARTRE TRAÇEURS



Pinceaux martre traçeurs

296600	Pinceau martre traçeur N° 6	38,04
45200	Pinceau martre traçeur N° 8	52,04
45300	Pinceau martre traçeur N° 10	75,90
55500	Pinceau martre traçeur N° 12	99,84

LITTLE FROG

MODÈLE TY-16 POUR INITIATION À LA POTERIE

LITTLE	<p>Puissance 380 W en 220 Volt monophasé (prise normale) Capacité de terre 10 kg Diamètre de la girelle 300 mm. Poids 30 kg Vitesse de rotation de 0 à 260 t./minute. Double sens de rotation Bac pour barbotine en 2 parties démontables sans outils pour un nettoyage facile Encombrement : H 490 x P 600 x L 450 mm Nuisance sonore : 55 dBA</p>	638,00
--------	---	--------



LITTLE FROG Tour électronique initiation poterie

DE TABLE

PW-DCT	<p>Encombrement : H 310 x P 680 x L 530 mm Diamètre girelle : 300 mm. Poids 35 kg Puissance 1/3 CV 250 W en 220 V Capacité 18 kg de terre (au delà de 10 kg, fixer le tour sur la table) Vitesse variable entre 0 et 300 tours/minute Nuisance sonore : 55 dBA</p>	805,00
--------	---	--------



PW-DCT Tour électrique de table

COURROIEPW	Courroie de rechange pour tour PW-DCT	20,00
------------	---------------------------------------	-------

SUR 4 PIÈDES

PW-DCTLEG	<p>Encombrement : H 510 x P 680 x L 530 mm Diamètre girelle : 300 mm Poids 35 kg Puissance 1/3 CV 250 W en 220 V Capacité 18 kg de terre Vitesse variable entre 0 et 300 tours/minute Nuisance sonore : 55 dBA</p>	855,00
-----------	--	--------



PW-DCT LEG

PIÈCES DE RECHANGE POUR TOUR PW-DCT

COLLPW	Collecteur plastique en 2 parties + 2 clips de fixation, pour la barbotine autour de la girelle	105,00
CLIPPW	Paire de clips plastique pour le collecteur	11,00
INTERUPPW	Interrupteur M/A	33,00
BOUTINVPWDCT	Bouton inverseur D/G	25,30
MOTEURPWDCT	Moteur électrique	308,00
VARIATEURPWDCT	Variateur de vitesse	275,00
PEDALPW	Pédale de rechange	187,00
ROULETPW	Jeu de 2 roulements étanches girelles haute et bas	38,50

KALEOS 55

TOUR TRÈS FORTE PUISSANCE

KALEOF55	<p>Tour compact sur 3 pieds réglables en hauteur Transmission par moto réducteur à fort couple à très basse vitesse Encombrement : L 600 x P 700 x H maxi 690 mm H mini 540 mm . Poids 65 kg Girelle en inox Ø 300 mm renforcée Bac de barbotine en plastique démontable sans outils Bruit : 63 dBA en fonctionnement normal - Double sens de rotation Variation de vitesse de 0 à 250 t/Mn à pédale au sol (cordon de 1 mètre) Puissance 550 W en 220 V 50 Hz Capacité de tournage : 35 kg (maxi 40 kg)</p>	1575,00
----------	--	---------



TOUR KALEOF55

TE-9 WEELY CONCEPTION ET CRÉATION SOLARGIL



TOUR TE-9 WEELY
sur pied

TOUR	Tour compact sur 3 pieds réglables en hauteur Système de contrôle de vitesse à couple variable en fonction de l'effort à fournir Encombrement : L 565 x P 650 x H maxi 590 mm H mini 375 mm Poids 40 kg Girelle Ø 350 mm renforcée avec trous (entre-axe trous 255 mm) Bac de barbotine en plastique démontable sans outils Bruit : 57 dBA en fonctionnement normal (maxi 60 dBA) - Double sens de rotation La pédale peut être branchée à droite ou à gauche Variation de vitesse de 0 à 350 t/Mn pédale au sol (cordon de 0,75 mètres) Puissance 350 W en 220 V 50 Hz Capacité de tournage : 20 kg (maxi 25 kg)	1596,00
SIT370	Rondeau bois ép. 12 mm D.370 mm avec 2 trous de centrage girelle TE-9 WEELY	22,61
SIT265	Rondeau bois ép. 12 mm D. 265 mm avec 2 trous de centrage girelle de TE-9 WEELY	20,50
BACTE9KAL	Bac de barbotine en 2 parties pour tour TE9 et KALEOS F55	85,00
PEDALTE9	Pédale en acier avec cordon pour tour TE9 et KALEOS F55	110,00
DISQDIAMTOUR	Disque inox avec revêtement abrasif diamant Ø 350 mm pour surfaçage des pièces céramique	367,00

Entre axe des ergots 255mm de Ø 6 mm pour montage sur girelle TE9, PWDC, etc...

PIÈCES DE RECHANGE pour le tour ancienne génération TE-6 "WEELY" (de 2008 à 2018) €€

COURWEELY	Courroie de rechange	42,90
VARWEELY	Variateur électronique	363,00
PEDALTE9	Pédale de rechange en acier	110,00
MOTEURWEELY	Moteur de rechange 1CV en 220 V	225,50
ROULWEELY	Paire de roulements étanches axe principal du tour	90,20
INTERUPWEELY	Interrupteur M/A 2 sens de rotation	41,80

"DELTA-CUB" AVEC PIEDS RÉGLABLES

PW-DC	Protection contre les surcharges moteur Encombrement : L 530 x P 740 x H maxi 690 mm H mini 460 mm Poids 55 kg Girelle Ø 350 mm renforcée avec trous (entre-axe trous 255 mm) Collecteur barbotine plastique en 2 parties démontables facilement Silencieux : 59 dBA - Double sens de rotation. Variateur de vitesse à pédale en aluminium, au sol entre 0 et 300 tours/Mn Puissance 3/4 CV ou 560 W en 220 V Capacité de tournage : 20 kg	1029,00
SIT370	Rondeau bois ép. 12 mm D.370 mm avec 2 trous de centrage girelle TE-9 WEELY	22,61
SIT265	Rondeau bois ép. 12 mm D. 265 mm avec 2 trous de centrage girelle de TE-9 WEELY	20,50

PIÈCES DE RECHANGE pour Tour PW-DC "DELTA-CUB"

COLLPW	Collecteur plastique en 2 parties + 2 clips de fixation, pour la barbotine autour de la girelle	105,00
CLIPPW	Paire de clips plastique pour le collecteur	11,00
INTERUPPW	Interrupteur M/A	33,00
BOUTINVPWDC	Bouton inverseur D/G	25,30

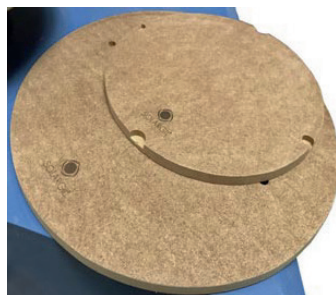

SIT370-SIT 265



PW-DC

"DELTA-CUB" (SUITE)

MOTEURPWDC	Moteur électrique	288,20
VARIATEURPWDC	Variateur de vitesse	255,20
ROULETPW	Jeu de 2 roulements étanches haut et bas pour axe de girelle	81,40
PEDALPW	Pédale de recharge	36,00
PLOTCAOUTPW	Plot caoutchouc support moteur	6,82
GIRELLEPWDC	Girelle aluminium Ø 350 mm. Axe Ø 25 mm	153,00
COURROIEPW	Courroie de recharge	16,50

TOUR À PLÂTRE

TOURPLATRE	<p>Tour à plâtre monté sur bâti acier Moteur monophasé de 2 CV (ou 1500 W) en 220 V Dimensions : L 910 x P 840 x H 1300 mm Hauteur plan de travail 830 mm Poids 230 kg environ Girelle en acier inox de diamètre 400 mm Vitesse de rotation girelle variable via un bouton et à double sens (Droite et Gauche) Bâti en acier avec peinture époxy + plan de travail épaisseur 5 mm Capacité de tournage : 90 kg maximum Protections H. 500 mm (protection droite et gauche sur charnières) Bras positionnable à droite ou à gauche de la girelle + support amovible</p>	4245,00
------------	--	---------

En option pédale pour variation vitesse

320,00



TOUR PLÂTRE

TOUR SHIMPO RK3 E

RK3E	<p>Silencieux, doux, souple : idéal pour une production continue Encombrement : H. 485-620 X L. 630 X l. 530 mm Capacité de tournage : 20 kg Ø Girelle 350 mm Tension : 220V Monophasé. Puissance 400 W Variateur de vitesse électronique et silencieux, par pédale mobile Vitesse de rotation : de 0 à 200 tr/minute Poids : 59 kg</p>	1662,00
------	---	---------



RK3E

TOUR SHIMPO WHISPER-T

WHISPERT	<p>Silencieux (30dB), doux, souple Encombrement : H. 465-585 X L. 575 X l. 745 mm Capacité de tournage : 10 kg Ø Girelle 300 mm Tension : 220V Monophasé. Puissance 100 W Variateur de vitesse électronique et silencieux, par pédale mobile Vitesse de rotation : de 0 à 250 tr/minute Poids : 43 kg</p>	1205,00
----------	---	---------

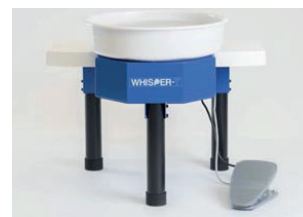

WHISPER-T

TOUR SHIMPO RK55

RK55	<p>Silencieux (30dB), doux, souple Encombrement : H. 540 X L. 560 X l. 720 mm Capacité de tournage : 7 kg Ø Girelle 300 mm Tension : 220V Monophasé. Puissance 300 W Variateur de vitesse électronique et silencieux, par pédale mobile Vitesse de rotation : de 0 à 250 tr/minute Poids : 23 kg</p>	830,00
------	--	--------



RK55

TOUR SHIMPO RK3 D

RK3D	<p>Silencieux (18dB), doux, souple Encombrement : H. 485 X L. 595 X l. 480 mm Capacité de tournage : 18 kg de terre Ø girelle 300 mm Tension : 220V Monophasé. Puissance 400 W Variateur de vitesse électronique et silencieux, par pédale Vitesse de rotation : de 0 à 250 tr/minute Poids : 45 kg</p>	1457,00
------	---	---------



RK3D

PRIX € HORS TAXES AU KG (DUTY FREE € PRICES PER KG) PHOTOS NON CONTRACTUELLES. SUSCEPTIBLES DE MODIFICATIONS. NOTRE RESPONSABILITÉ NE PEUT ÊTRE ENGAGÉE.

Tarifs 2024. Prix hors taxes départ Solargil, valables dans tous nos points de ventes sous réserves de modifications, ces tarifs sont régulièrement actualisés sur notre site en ligne.

SOLARGIL siège social usine : Tél. +33 (0)3 86 45 50 00 - Mail : ceramic@solargil.com

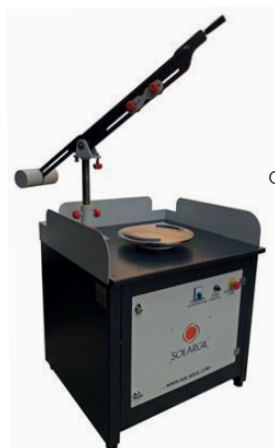

CALIBELEC

CALIBREUSE ÉLECTRONIQUE

CALIBELEC	<p>Calibreuse montée sur bâti acier avec bras Moteur monophasé de 2 CV (ou 1500 W) en 220 V Dimensions : L 900 x P 845 x H 1450 mm Hauteur plan de travail 850 mm Poids 250 kg environ 1 Girelle en acier galvanisé de diamètre 400 mm Vitesse variable via un bouton et à double sens de rotation Bâti en acier avec peinture époxy + plan de travail épaisseur 5 mm Capacité de tournage : 90 kg environ Bras de calibrage inclus réglable en hauteur Distance bras / girelle : Mini 170 mm Maxi 560 mm</p>	4700,00
-----------	---	---------

TABOURETS €



710GBGS



APIC-320

710GBGS	<p>TABOURET ASSISE RONDE Hauteur réglable de 400 à 530 mm Construction en acier, assise ronde en mousse polyuréthane noire Amortisseur réglable d'assise lift-gaz Tabouret 5 pieds à patins articulés</p>	211,20
---------	--	--------

420GBGS	<p>TABOURET MODÈLE GRAND CONFORT Hauteur réglable de 410 à 540 mm Construction en acier, assise ergonomique en vinyle bleu cobalt inclinée vers l'avant Ajustable en inclinaison Amortisseur réglable d'assise lift-gaz Tabouret 5 pieds à patins articulés</p>	215,00
---------	--	--------



420GBGS

APIC320	<p>TABOURET DE POTIER MODÈLE ERGONOMIQUE Hauteur réglable de 395 à 575 mm Construction ultra légère en aluminium, assise ronde de Ø 320 mm Visserie en inox contre la corrosion Tabouret 4 pieds à patins, réglables indépendamment les uns des autres. Poids 1,6 kg</p>	59,00
---------	---	-------

PISTOLETS D'ÉMAILAGE

PISTOLET 1,8 mm POUR PETITE ET MOYENNE PRODUCTION



KSMPL
pistolet d'émailage

KSMPL	<p>Pistolet K-SM/PL Qualité PERFEKT4 à prix raisonnable Modèle idéal pour les petites et moyennes productions Corps entièrement en aluminium poli Pièces intérieures inox, tête laiton Presse-étoupe spécial émail Réglage séparé du jet plat/rond et débit d'air Buses : disponibles sur demande (1,0 - 1,2 - 1,5 - 1,8 - 2,0 - 2,5 et 3,0 mm) Version à gravité avec godet de 500 ml : Réf. 0312-090-2994</p>	357,00
-------	---	--------

PIÈCES DE RECHANGE		
BUSEKSMPL1A2	Buse pour jet plat de 1,0 à 2,0 mm au choix	115,00
BUSEKSMPL2,5A3	Buse pour jet plat de 2,5 à 3,0 mm au choix	115,00
AIGKSMPL1A2	Aiguille de 1,0 à 2,0 mm	78,00
AIGKSMPL2,5A3	Aiguille de 2,5 à 3,0 mm	78,00
CHAPKSMPL1A2	Chapeau d'air pour buses de 1,0 à 2,0 mm	70,00
CHAPKSMPL2,5A3	Chapeau d'air pour buses de 2,5 à 3,0 mm	70,00
PRESSETOUPE	Presse-étoupe spécial émail	12,50
JEUJOINTS	Jeu complet de joints	53,00

PISTOLET IWATA

GRAVITÉ EN 1,8 mm

AZ4HTEAV	La haute qualité à un prix abordable pour amateur et petite production Corps entièrement en aluminium Aiguille en inox, tête laiton. Réglage du jet Plat/Rond et débit Autres diamètres de buses et aiguilles sur demande (0,8-1,0 - 1,2 - 1,5 et 2,0 mm) Version à gravité en 1,8 mm avec godet de 200 ml : Réf.W0SPG40AG18C	204,00
PIÈCES DE RECHANGE		
BUSEAIGUILEIWATA0,8	Buse/aiguille de 0,8 mm	28,00
BUSEAIGUILEIWATA1,0	Buse/aiguille de 1,0 mm	28,00
BUSEAIGUILEIWATA1,2	Buse/aiguille de 1,2 mm	28,00
BUSEAIGUILEIWATA1,5	Buse/aiguille de 1,5 mm	28,00
BUSEAIGUILEIWATA1,8	Buse/aiguille de 1,8 mm	28,00
CHAPIWA0,8-1,0-1,2	Chapeau d'air pour buses de 0,8-1,0 et 1,2 mm	58,70
CHAPIWA1,5-1,8	Chapeau d'air pour buses de 1,5 et 1,8 mm	58,70
JEUJOINTSIWATA	Jeu de joints complet	25,70



AZ4HTEAV

KIT D'ÉMAILLAGE

AZ4HTE-S	LE KIT COMPREND :	
SILENT24	1 pistolet à gravité avec buse de 1,8 mm et godet de 200 ml	445,00
77090035	1 compresseur 34 litres 9,6m3 / h en 220V 68 db	
	1 ensemble raccord + tuyau de 5 ml	



Kit d'émailage complet

PISTOLET

RETOUCHE OU ÉMAILLAGE DÉLICAT 1,2 mm

MIGNON4	Excellent modèle de construction soignée pour les travaux de qualité Poignée légère et ergonomique en plastique Pulvérisation régulière, sans à-coups grâce au réglage de la course de l'aiguille Réglage séparé et régulier du régulateur de jet pour gaucher ou droitier Pistolet à gravité avec godet plastique 125 ml Buse de 1,2 mm. Autres Ø (de 0,2 à 2 mm) ou version pression sur commande Réglage possible du débit d'air, du produit et de la largeur du jet	377,00
PIÈCES DE RECHANGE		
BUSEMIGNON	Buse de rechange de 0,2 à 2 mm	162,50
AIGMIGNON	Aiguille inox de 0,2 à 2,0 mm	82,00
CHAPMIGNON	Chapeau d'air jet plat	185,50
GODMIGNON125	Godet gravité 125 ml plastique	147,00
GODMIGNON300	Godet gravité 250 ml plastique	147,00
KITJOINTMIGNON	Kit de joints complet	189,00



MIGNON4 à gravité

PISTOLETS POLYVALENTS 1,8 mm



PERFEKT-4
Pistolet à gravité
godet 500 ml

PERFEKT-4	Le pistolet d'émaillage polyvalent par excellence pour votre production Réglage séparé du jet plat/rond, débit du produit et de l'air indépendants Corps aluminium massif poli Pièces intérieures inox, buse inox, tête laiton Presse-étoupe spécial émail Buse d'origine 1,8 mm Buses Ø diamètres sur demande (1,0 - 1,2 - 1,5 - 1,8 - 2,0 - 2,5 - 3,0 - 3,5 et 4,5 mm) Diamètre 2,2 mm en option	
PERFEKTAG500	Version pistolet à gravité godet 500 ml	438,00
PERFEKT4A750	Version pistolet à aspiration godet alu 750 ml	532,00
PERFEKT4P	Version pistolet à pression	428,00
GODASPPERF750	Godet aspiration 750 ml aluminium	199,00
GODASPPERF1000	Godet aspiration 1000 ml aluminium	166,00
GODGRAPERF	Godet gravité 750 ml nylon	86,50
PIÈCES DE RECHANGE		
BUSEPERFIA2,2	Buse pour jet plat de 1,0 à 2,2 mm: <i>Taille à préciser à la commande</i>	115,00
BUSEPERF2,5A4,5	Buse pour jet plat de 2,5 à 4,5 mm: <i>Taille à préciser à la commande</i>	115,00
AIGPERFIA2,2	Aiguille de 1,0 à 2,2 mm: <i>Taille à préciser à la commande</i>	78,00
AIGPERF2,5A4,5	Aiguille de 2,5 à 4,5 mm: <i>Taille à préciser à la commande</i>	78,00
CHAPPERFIA2,2	Chapeau d'air pour buses de 1,0 à 2,2 mm	70,00
CHAPPERF2,5A4,5	Chapeau d'air pour buses de 2,5 à 4,5 mm	70,00
PRESSETOUPE	Presse-étoupe spécial émail	12,50
JEUJOINTPERF	Jeu complet de joints	53,00

PISTOLET KRAUTZBERGER POUR PRODUCTION INTENSIVE 1,8 mm



HS30G500
Pistolet à gravité
godet 500 ml

	Réglage séparé du jet plat/rond, débits du produit et de l'air indépendants Gâchette actionnant l'air et le produit sur le même axe (moins d'effort) Corps aluminium massif anodisé Pistolet spécial pour émail, ré-alésé intérieurement Pièces intérieures inox, buse inox, tête laiton	
HS30G500	HS-30 Version pistolet à gravité godet 500 ml	602,00
K HS-30	Version pistolet à aspiration godet alu 750 ml	535,00
K HS-30	Version pistolet à pression	460,00
	Diamètre 2,2 mm en option	10,50
	Buses : diamètres disponibles sur demande (1,5 - 1,8 - 2,0 - 2,5 - 3,0 - 3,5 et 4,5 mm)	
OPTIONS		
	Poignée + gâchette longue (4 doigts au lieu de 2)	230,00
	Kit buse + tête + pointeau en tungstène	SUR COMMANDE
	Embout pistolet pour raccord tuyau	12,50
PIÈCES DE RECHANGE		
BUSEHS251.5A2.5	Buse pour jet plat de 1,5 à 2,5 mm: <i>Taille à préciser à la commande</i>	115,00

PISTOLET KRAUTZBERGER (SUITE)

BUSEHS253.0A4.5	Buse pour Jet plat de 3,0 à 4,5 mm: Taille à préciser à la commande	115,00
AIGHS251.5A2.5	Aiguille de 1,5 à 2,5 mm: Taille à préciser à la commande	78,00
AIGHS253.0A4.5	Aiguille de 3,0 à 4,5 mm: Taille à préciser à la commande	78,00
CHAPHS251.5A2.2	Chapeau d'air pour buses de 1,5 à 2,2 mm	67,00
CHAPHS252.5A4.5	Chapeau d'air pour buses de 2,5 à 4,5 mm	67,00
PRESSETOUPE	Presse-étoupe spécial émail	12,50
KITJOINTHS25	Kit joints complet HS-25 et HS-30	53,00

TUYAU ET RACCORD POUR PISTOLET

TUYPISTEMAI	Tuyau pour pistolet d'émaillage Ø int. 8 mm Ø ext. 12 mm: Le mètre linéaire	2,65
CLIPTUY	Clips à sertir pour tuyau air comprimé Ø 12 mm - Unité	1,25
EMBHS25	Raccord tuyau-pistolet	9,25

TABLES DE TRAVAIL & RAYONNAGES

TABLEMOD	TABLE DE MODELAGE 2000 x 750 x H 819 mm Plateau mélaminé épaisseur 19 mm Poids maxi : 200 kg Poids de la table : 90 kg	726,00
TABLEPREP1800	TABLE DE PRÉPARATION 1800 x 750 x H 824 mm Plateau en hêtre multiplis épaisseur 24 mm Poids maxi : 500 kg Poids de la table : 100 kg env	767,80
TABLEPREP20001000	TABLE DE PRÉPARATION 2000 x 1000 x H 824 mm Plateau en hêtre multiplis épaisseur 24 mm Poids maxi : 500 kg Poids de la table : 110 kg env	792,00
TABLE2000750	TABLE DE PRÉPARATION 2000 x 750 x H 750 mm Plateau en hêtre multiplis épaisseur 40 mm Poids maxi : 1000 kg Poids de la table : 180 kg	1056,00
TABLEPREPMARBRE	TABLE DE PRÉPARATION AVEC PLATEAU EN MARBRE 1500 x 800 x H 750 mm Plateau en MARBRE 30 mm Poids de la table : 120 kg	610,00
RS2000	RAYONNAGE MÉTALLIQUE HAUTEUR 2020 mm PROFONDEUR 660 mm 5 Plateaux en bois mélaminé épaisseur 18 mm inclus Vendu en longueur de 1300 mm env.	383,00
RS700	RAYONNAGE MÉTALLIQUE HAUTEUR 725 mm PROFONDEUR 660 mm 3 Plateaux en bois mélaminé épaisseur 18 mm Vendu en longueur de 1300 mm env.	313,00



RS2000



RS700



Table de modelage

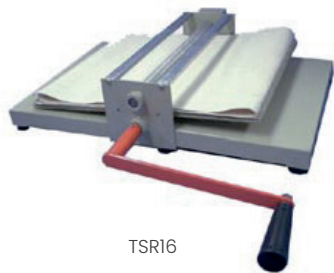

Table de
présentation



Table en marbre

CRÔUTEUSE MANUELLE À POSER SUR TABLE DOUBLE ROULEAUX



TSR16

TSR16	Réglage de l'épaisseur des croûtes avec différentes plaques de bois Dimensions utiles : L 400 x l 350 mm. Hauteur de la croûte maxi 19,8 mm Hauteur totale de la croûteuse : 150 mm . Poids 35 kg Rouleaux crantés de diamètre 30 mm Croûteuse livrée démontée avec 1 toile de 900 x 375 mm 2 Plaques de bois d'épaisseur 4 et 8 mm en 400 x 460 mm	295,00
-------	--	--------

TOILE DE RECHANGE	32,00
-------------------	-------

SR30T	Matériel très robuste Réglage droite-gauche avec indicateur de hauteur Dimensions utiles : L 1270 mm x l 760 mm. Hauteur de la croûte : 2 à 75 mm Hauteur de la croûteuse : 310 mm Poids 60 kg Rouleaux crantés de diamètre 62 mm Livré avec 2 toiles de 1,2 m en lin (grosse trame) Croûteuse livrée démontée	717,00
-------	--	--------

OPTION : Kit pignons acier haute résistance avec axe bronze anti-usure	447,00
--	--------

TOILECANVASR30	TOILE DE RECHANGE EN LIN (modèle d'origine)	63,00
----------------	---	-------

TOILENYL400	TOILE DE CROUTEUSE L 1000 x l 700 mm environ en polyamide fine trame	51,00
-------------	--	-------

MONTÉE SUR TABLE DOUBLE ROULEAUX

RS8560	Matériel très robuste Réglage droite-gauche avec indicateur de hauteur Dimensions utiles : L 850 mm x largeur 600 mm Hauteur de la croûte : 2 à 65 mm Hauteur de la table : 850 mm. Poids 45 kg Rouleaux crantés de diamètre 50 mm Plateau en bois mobile pour découpe des plaques plus facile Livré avec 2 toiles de 1,2 m Croûteuse livrée démontée	1395,00
--------	---	---------

SR30	Matériel très robuste Réglage droite-gauche avec indicateur de hauteur Dimensions utiles : L 1270 mm x l 760 mm. Hauteur de la croûte : 2 à 75 mm Hauteur de la table : 920 mm. Poids 110 kg Rouleaux crantés de diamètre 62 mm Livré avec 2 toiles de 1,2 m en lin (grosse trame) Croûteuse livrée démontée	936,00
------	--	--------

OPTION : Kit pignons acier haute résistance avec axe bronze anti-usure	450,00
--	--------

OPTION : Rallonges et toiles pour pouvoir faire des croûtes en 1200 x 760 mm	380,00
--	--------

TOILECANVASR30	TOILE DE RECHANGE EN LIN (modèle d'origine)	66,00
----------------	---	-------

TOILENYL400	TOILE DE CROUTEUSE L 1000 x l 700 mm environ en polyamide fine trame	57,00
-------------	--	-------

	Option : Extension table pour croûteuse SR-30 Cela permet d'avoir des plaques d'argiles de 1200 x 760 mm env. Inclus 2 toiles en Lin/Coton (possible sur-demande toile en polyamide fine trame)	595,00
--	--	--------



SR30T



SR30



RS8560



FONTAINE À TERRE

EN INOX ET TEFLON (COLOMBINEUSE) Ø MAX 128 MM

EX115	avec une rallonge de bras de pression (env 750 mm). Poids 6 kg INCLUS : un jeu complet de 6 calibres en téflon et 1 cache en caoutchouc soit en tout 18 profils : N°1 rond de Ø 10, 9, 8 et 6 mm N°2 rond de Ø 16, 14, 13 et 11 mm N°3 rond de Ø 28, 25, 22 et 18 mm N°4 plat de 50 x 6 mm N°5 plat de 75 x 6 mm N°6 multi profils : plat de 25 x 6 et 18 x 6 mm carré de 12 x 12 mm hexagone de 18 mm	389,00
PROFLEX115	OPTION : 6 profils creux en téflon et 1 porte profil en inox N°7 carré de 37 ext et 25 mm int N°8 carré de 63 ext et 50 mm int N°9 hexagone de 18 de coté, 32 Ø ext et Ø 22 mm int env N°10 hexagone de 31 de coté, 53 Ø ext et Ø 44 mm int env N°11 rond de Ø 37 ext et 25 mm int N°12 rond de Ø 62 ext et 50 mm int	49,00

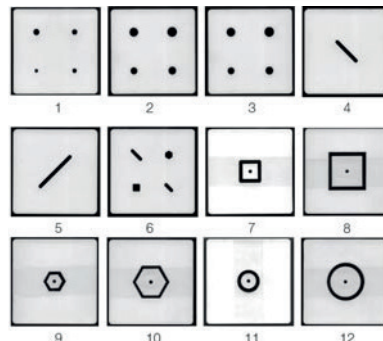

Calibres en téflon

FONTAINE À TERRE

EN INOX Ø MAX 95 MM

SP95INOX	avec une rallonge de bras de pression. Poids 6,13 kg INCLUS : un jeu complet de 3 calibres en inox multi profils	560,00
	OPTION : Profil inox 95 mm sur demande (50 modèles disponibles)	49,00
TETEXPENS130	Tête d'extention inox pour passer de 95 mm à 130 mm de diamètre	185,00
	OPTION : Profil inox 130 mm sur demande (50 modèles disponibles)	59,00
SUPSP95INOX	Pied pour fontaine à terre 95 mm (rabattable pour un rangement facile)	380,00

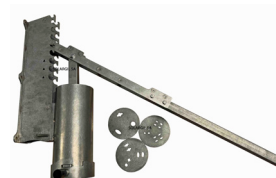

SP95INOX



TETEXPENS130



SUPSP95INOX

BOUDINEUSE RS55 INOX 220V

SANS VIDE

RS55	Idéale pour la préparation ou le recyclage de vos argiles Modèle compact livré avec pieds démontables, coupeur et tablette à rouleaux Construction entièrement en acier inox (corps et hélice) Possibilité d'adapter une filière (facilement réalisable en acier en plastique ou en bois) pour la réalisation d'anses, bordures et formes Puissance / 750 W en 220 V monophasé Capacité / 150 kg/h Ø de sortie 55 mm Ø du corps 90 mm Poids / 80 kg environ	2500,00
------	---	---------

AVEC VIDE

RS55VIDE	Idéale pour la préparation ou le recyclage de vos argiles Modèle compact livré avec pieds démontables, coupeur et tablette à rouleaux Construction entièrement en acier inox (corps et hélice) Possibilité d'adapter une filière (facilement réalisable en acier, en plastique ou en bois) pour la réalisation d'anses, bordures et formes Puissance totale 1287 W en 220 V monophasé Capacité / 125 kg/h Ø de sortie 55 mm Ø du corps 90 mm Poids / 150 kg environ	4050,00
----------	---	---------



Boudineuse RS55



Boudineuse RS55 avec vide

BOUDINEUSE RS85 INOX 220V



RS85

SANS VIDE		
RS85	<p>Idéale pour la préparation ou le recyclage de vos argiles Modèle compact livré avec pieds démontables, coupeur et tablette à rouleaux Construction entièrement en acier inox (corps et hélice) Possibilité d'adapter une filière (facilement réalisable en acier, en plastique ou en bois) pour la réalisation d'anses, bordures et formes Puissance totale 750 W en 220 V monophasé Capacité / 250 kg/h Ø de sortie 85 mm Ø du corps 115 mm Poids / 90 kg environ</p>	2750,00
AVEC VIDE		
RS85VIDE	<p>Idéale pour la préparation ou le recyclage de vos argiles Modèle compact livré avec pieds démontables, coupeur et tablette à rouleaux Construction entièrement en acier inox (corps et hélice) Possibilité d'adapter une filière (facilement réalisable en acier, en plastique ou en bois) pour la réalisation d'anses, bordures et formes Puissance totale 1500 W en 220 V monophasé Capacité 225 / 250 kg/h Ø de sortie 85 mm Ø du corps 115 mm Poids / 125 kg environ</p>	4995,00

BOUDINEUSE RS100 INOX 220V



RS100

SANS VIDE		
RS100	<p>Idéale pour la préparation ou le recyclage de vos argiles Modèle compact livré avec pieds démontables, coupeur et tablette à rouleaux Construction entièrement en acier inox (corps et hélice) Possibilité d'adapter une filière (facilement réalisable en acier, en plastique ou en bois) pour la réalisation d'anses, bordures et formes Puissance totale 1500 W en 220 V monophasé Capacité / 300 kg/h Ø de sortie 100 mm Ø du corps 130 mm Poids / 110 kg environ</p>	2980,00
AVEC VIDE		
RS100VIDE	<p>Idéale pour la préparation ou le recyclage de vos argiles Modèle compact livré avec pieds démontables, coupeur et tablette à rouleaux Construction entièrement en acier inox (corps et hélice) Possibilité d'adapter une filière (facilement réalisable en acier, en plastique ou en bois) pour la réalisation d'anses, bordures et formes Puissance totale 2200 W en 220 V monophasé Capacité 275 / 300 kg/h Ø de sortie 100 mm Ø du corps 130 mm Poids / 200 kg environ</p>	5730,00

BOUDINEUSE 400 KG/H AVEC VIDE



BDT16

BDT16	<p>Corps en fonte d'aluminium, doubles hélices en inox Boudineuse avec 2 hélices (double pour prendre et mélanger puis simple pour extruder la terre) Moteur boudineuse 0,750 kW, pompe à vide 0,3 kW en 220 V mono Ø de sortie 75 mm Poids 70 kg + pompe à vide 15 kg Dimensions L. 1300 x l. 380 x H. 430 mm (avec pompe à vide) Avec bouche perforée pour adapter une filière Avec coupeur + tablette</p>	4220,00
-------	--	---------

Boudineuse 600 KG/H SANS VIDE

MQ2590	Corps en fonte d'aluminium, hélices en inox Moteur boudineuse 0,750 kW, pompe à vide 0,3 kW en 220 V mono Diamètre de sortie 90 mm Poids 100 kg + pompe à vide 15 kg Dimensions L. 1500 x l. 420 x H. 500 mm (sans pompe à vide) Avec bouche perforée pour adapter une filière	6825,00
HUILEPISTON	HUILE pour pompe à vide à piston (pompe verte) : le litre	42,50
HUILEVIS	HUILE pour pompe à vide à vis (pompe grise) : le litre	19,50
HUILEMOTO	HUILE pour motoréducteur : le litre	25,50



DÉSÉMAILLEUSE ÉLECTRIQUE ÉCONOMIQUE SUR ROULETTES

DESEMECO	Dimensions du tapis (fourni) : l. 380 mm L. 1100 mm Ep. 10 mm Poids 80 kg Encombrement : largeur 700 mm, Longueur 860 mm, Hauteur 1040 mm Puissance : 270 W en 230 V Mécanisme sur vérin et bac inox	2720,00
----------	--	---------



TAPIS DE DÉSÉMAILLEUSE

Qualité BICAR GREEN BW (vert)
Qualité BICAR RG-270, BICAR D270M ou Bicar 72 (orange ou jaune)
Qualité S-53 / RG-350 (bleu)
Préciser la qualité à la commande
Préciser si le support est perforé et/ou avec guide de centrage

TAPIS300/930/10	Dimensions : l. 300 mm L. 930 mm Ep. 10 mm	275,00
TAPIS300/930/15	Dimensions : l. 300 mm L. 930 mm Ep. 15 mm	315,00
TAPIS360/974/10	Dimensions : l. 360 mm L. 974 mm Ep. 15 mm	353,00
TAPIS360/974/10	Dimensions : l. 360 mm L. 974 mm Ep. 10 mm	308,00
TAPIS300/950/10	Dimensions : l. 300 mm L. 950 mm Ep. 10 mm	298,00
TAPIS300/950/15	Dimensions : l. 300 mm L. 950 mm Ep. 15 mm	318,00
TAPIS340/950/10	Dimensions : l. 340 mm L. 950 mm Ep. 10 mm	328,00
TAPIS350/930/10	Dimensions : l. 350 mm L. 930 mm Ep. 10 mm	298,00
TAPIS350/950/10	Dimensions : l. 350 mm L. 950 mm Ep. 10 mm	353,00
TAPIS350/1010/15	Dimensions : l. 350 mm L. 1010 mm Ep. 15 mm	368,00
TAPIS380/1100/15	Dimensions : l. 380 mm L. 1100 mm Ep. 10 mm	378,00
TAPIS120/1275/10	Dimensions : l. 120 mm L. 1275 mm Ep. 10 mm	159,00
TAPIS40/1275/10	Dimensions : l. 40 mm L. 1275 mm Ep. 10 mm	128,00
TAPIS380/3410/15	Dimensions : l. 380 mm L. 3410 mm Ep. 15 mm	1 555,00

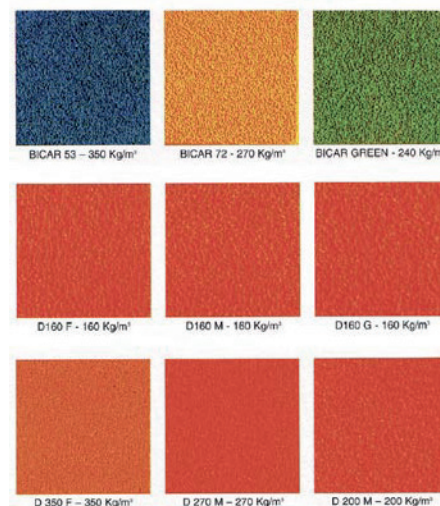

Fabrication à façon possible

Autres qualités possibles : BICAR D 350 F, BICAR D 200 M, BICAR D 160 etc...



Cabine d'émaillage
filtre sec
CPP

CABINE D'ÉMAILLAGE FILTRE SEC CE

CABINECPP	CABINE D'ÉMAILLAGE FILTRE SEC Construite en acier zingué avec peinture époxy. À poser sur table Filtre synthétique récupérateur d'email sur tiroir avec évacuation vers l'extérieur au-dessus Ø de sortie de l'évacuation : 260 mm Équipée d'une tournette Ø 180 mm réglable d'avant en arrière Dimensions intérieures utiles : L. 470 x H. 580 x P. 400 mm Petits pieds réglables Encombrement : l. 610 mm, P. 700 mm, H. 800 mm. Poids 40 kg Alimentation 220 V Puissance du ventilateur : 59 W Débit : 1080 m3/h Pratiquer une évacuation à l'extérieur de votre local	1567,00
-----------	--	---------

FILTRECPC	Filtre de remplacement pour cabine	56,00
-----------	------------------------------------	-------

CABINECPG	CABINE D'ÉMAILLAGE FILTRE SEC Construite en acier zingué et revêtue de peinture époxy Cabine légère montée sur pieds démontables Éclairage intégré avec interrupteur Filtre synthétique récupérateur d'email sur tiroir, entretien facile Évacuation vers l'extérieur par le dessus : Ø sortie 325 mm Équipée d'une tournette Ø 180 mm réglable d'avant en arrière Dimensions intérieures utiles : L. 570 mm x H. 880 mm x P. 600 mm. Poids 80 kg Encombrement : l. 810 mm, P. 750 mm, H. 1850 mm Alimentation 220 V Puissance du ventilateur : 253 W Débit : 2610 m3/h Pratiquer une évacuation à l'extérieur de votre local	2447,00
-----------	---	---------

FILTRECPCG	Filtre de remplacement pour cabine. 1 m x 1 m	70,00
------------	---	-------

Cabine d'émaillage
filtre sec
CPG



MODÈLE ÉCONOMIQUE INOX CE

CABINERS5205	Cabine en acier inox à rideau d'eau Bac en acier inox, 100 litres sur roulettes et pompe incorporée Aspiration de l'air contaminé par le dessus. Débit : 1080 m3/h. Ø de sortie 100 mm env. Pompe : Débit 26 litres Éclairage incorporé avec interrupteur. Boîtier électrique inclus Dimensions intérieures : L. 660 x H. 660 x P. 480 mm Dimensions extérieures : L. 940 (mini 850 mm) x H. 2040 (sans pieds et ventilateur 900 mm) x P. 825 mm Poids 75 kg environ Alimentation 220 V Puissance du ventilateur : 580 W Pratiquer une évacuation à l'extérieur de votre local	3440,00
--------------	--	---------



Cabine d'émaillage économique
RS5205

SANS SORTIE EXTÉRIEURE INOX CE

CABINECPA2RECY	Cabine en acier inox équipée de 1 rideau d'eau + 2 filtres sec sur tiroir + caisson 2 bacs de décantation inox montés sur roulettes avec pompe incorporée Aspiration de l'air contaminé par le dessus. Débit : 2610 m3/h Pompe : débit 26 litres /min à 2800 Tr/min Éclairage incorporé avec interrupteur sur le côté Boîtier électrique inclus. Équipée d'une tournette en aluminium Ø 240 mm réglable d'avant en arrière Dimensions intérieures : L. 670 mm x H. 880 mm x P. 560 mm Dimensions extérieures : L. 910 mm x H. 2330 mm x P. 1100 mm Poids 140 kg Cabine montée sur pieds démontables Alimentation 220 V Puissance du ventilateur : 268 W	6485,00
----------------	--	---------



Cabine d'émaillage
CPA2-RECYCLE

MATÉRIEL

MODÈLE ÉTROIT INOX CE

CABINECPA5PMINOX	<p>Cabine en acier inox équipée d'1 rideau d'eau + 1 filtre sec sur tiroir Bac de décantation inox incorporé à la cabine, pompe montée sous la cabine Aspiration air contaminé par le dessus Débit : 2610 m³/h. Ø sortie 325 mm Pompe : Débit 26 litres /minute à 2800 Tr/min Bac de 150 litres environ Éclairage incorporé avec interrupteur sur le côté Boîtier électrique inclus Équipée d'une tournette en aluminium Ø 240 mm réglable d'avant en arrière Dimensions intérieures : L 570 x H 880 x Pr. 560 mm Dimensions extérieures : L.700 mm* x H 1850 mm x Pr. 1200 mm *Avec boîtier électrique démonté et tiroir du filtre latéral retiré (réel 770 mm) Cabine montée sur pieds démontables. Poids 110 kg Alimentation 220 V Puissance du ventilateur : 253 W Pratiquer une évacuation à l'extérieur de votre local</p>	4934,00
------------------	---	---------



CABINECPA5PMINOX

AVEC BAC INCORPORÉ INOX CE

CABINECPA5INOX	<p>Équipée d'1 rideau d'eau inox + 1 filtre sec sur tiroir Bac de décantation inox 150L, pompe montée sous la cabine Aspiration de l'air contaminé par le dessus. Débit : 2610 m³/h Ø de sortie 325 mm Pompe : Débit 26 litres /min à 2800 Tr/min Éclairage incorporé avec interrupteur sur le côté Boîtier électrique inclus Équipée d'une tournette en aluminium Ø 240 mm réglable d'avant en arrière Dimensions intérieures : L 670 x H 880 x P. 560 mm Dimensions extérieures : L. 900mm H. 1850mm P. 1050mm Cabine montée sur pieds démontables. Poids 110 kg Alimentation 220 V Puissance du ventilateur : 253 W Pratiquer une évacuation à l'extérieur de votre local</p>	4719,00
----------------	---	---------



CABINECPA5INOX

MODÈLE AVEC 2 BACS INOX CE

CABINECPA2INOX	<p>Équipée d'1 rideau d'eau + 1 filtre sec sur tiroir 2 bacs de décantation en acier inox montés sur roulettes avec pompe incorporée Aspiration de l'air contaminé par le dessus. Débit : 2610 m³/h. Ø de sortie 325 mm Pompe : Débit 26 litres /minute à 2800 Tr/min Éclairage incorporé avec interrupteur sur le côté. Boîtier électrique inclus Dimensions intérieures : L 670 mm x H 880 mm x Pr. 560 mm Dimensions extérieures : L 900 mm x H 1850 mm x Pr. 1050 mm Cabine montée sur pieds démontables. Poids 110 kg Alimentation 220 V Puissance du ventilateur : 253 W Pratiquer une évacuation à l'extérieur de votre local.</p>	4810,00
----------------	--	---------

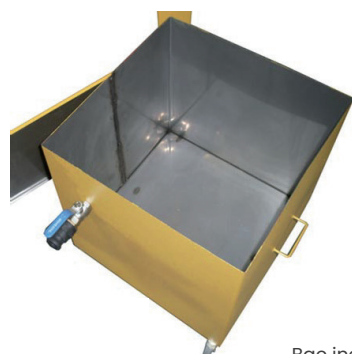

Bac inox pour cabine CPA2



CABINECPA2INOX

PRIX € HORS TAXES AU KG (DUTY FREE € PRICES PER KG) PHOTOS NON CONTRACTUELLES. SUSCEPTIBLES DE MODIFICATIONS. NOTRE RESPONSABILITÉ NE PEUT ÊTRE ENGAGÉE.

92 Tarifs 2024. Prix hors taxes départ Solargil, valables dans tous nos points de ventes sous réserves de modifications, ces tarifs sont régulièrement actualisés sur notre site en ligne.

SOLARGIL siège social usine : Tél. +33 (0)3 86 45 50 00 - Mail : ceramic@solargil.com



Cabine d'émaillage à rideau d'eau
CPA1000 INOX



Détail ventilateur CPA1000



Filtre de rechange lavable
pour cabine CPA



Bac de décantation inox



Compresseur 35 litres

GRAND MODÈLE INOX CE

CABINECPA1000	Équipée d'1 rideau d'eau + 1 filtre sec grande capacité sur tiroir 2 bacs de décantation en acier inox montés sur roulettes avec pompe incorporée Aspiration de l'air contaminé par le dessus Débit 2610 m3/h. Ø de sortie 490 mm Pompe : Débit 28 litres /min à 2800 Tr/min Éclairage incorporé avec interrupteur sur le côté Boîtier électrique inclus Équipée d'une tournette en aluminium Ø 240 mm réglable d'avant en arrière sur 730 mm Dimensions intérieures : L. 1000 mm x H. 1000 mm x P. 1000 mm Dimensions extérieures : L. 1190 mm x H. 2030 mm x P. 1730 mm Cabine montée sur pieds démontables. Poids 145 kg Alimentation 220 V Puissance du ventilateur : 340 W Pratiquer une évacuation à l'extérieur de votre local	7490,00
---------------	---	---------

PIÈCES DE RECHANGE

FILTRECPA	Filtre de rechange 1130 x 510 mm	49,00
VENTILCPP	Ventilateur pour cabine CPP 220 V, 59 W, 1390 Tr/min. Ø 320 mm Thermique de protection incorporé Débit : 1080 m3/h, 55 dBA Avec virole de raccordement pour tuyau d'extraction Ø 257 mm	264,00
VENTILCPACPG	Ventilateur pour cabine CPA et CPG 230 V, 180 W, 2700 Tr/min. Ø du corps 397 mm Thermique de protection incorporé Débit : 2610 m3/h, 73 dBA Avec virole de raccordement pour tuyau d'extraction Ø 314 mm	356,00
POMPECPA	Pompe à eau pour cabine CPA Alimentation : 220 V, 370 W, 1,8 Ah, 0,5 HP Débit : 26 litres /minute à 2800 Tr/min	331,00

FILTREVNF290	Filtre de rechange lavable VNF 290 universel Vendu au mètre linéaire soit 1 m x 1 m	69,00
--------------	--	-------

TUBES ET COUDES ACIER GALVANISÉ POUR L'ÉVACUATION DES CABINES

COUDECPP	Coude à 90° D. 250 mm pour cabine CPP	71,00
COUDECPGCPA	Coude à 90° D. 355 mm pour cabine CPG et CPA	94,00
TUBECPP	Tube de 2 mètres D. 250 mm pour cabine CPP	88,00
TUBECPGCPA	Tube de 2 mètres D. 355 mm pour cabine CPG et CPA	123,00

NOTE : Toujours joindre entre la sortie cabine et les raccords à l'aide de silicone

BAC DE DÉCANTATION INOX SUR ROULETTES CE

BAC	Bac à placer sous l'évier de votre atelier pour récupérer les boues de lavage. Bac avec 3 chambres de séparation pour un traitement des eaux usées optimum Dimensions : L. 600 mm, P. 400 mm, H. 500 mm Poids 20 kg Monté sur roulettes, construction en inox Couvercle en option, tarif sur demande	430,00
-----	--	--------

COMPRESSEUR SILENCIEUX AVEC RÉSERVOIR 35 LITRES

COMP24L	Réservoir 35 litres. 150 litres minute aspirés Dimensions : 570 x 255 x 590 mm. Poids 26 kg 8 bars 230 V 50 Hz 0,85 kW Idéal pour alimenter 1 pistolet 68 db Autres modèles, autres capacités : nous consulter DÉTENDEUR, ÉPURATEUR, etc... SUR DEMANDE	279,00
---------	--	--------

DÉLAYEURS PORTABLES

XO1M PETIT MODÈLE POUR ÉMAIL ET BARBOTINE

DELAY20406	Puissance 1010 W en 220 V. Variateur vitesse électronique Vitesse de rotation 360 à 680 tours/minute pour produits de densité jusqu'à 1,8 kg/l Poids : 4,5 kg Hélice acier : Longueur 600 mm Diamètre turbine 120 mm Raccord turbine M14 Capacité produit de 10 à 15 kg ou maxi 30 litres	302,00
------------	--	--------

HEL41278	Option Hélice inox WK120-N pour délayeur Xo1M	102,00
----------	---	--------



Hélice inox 41278



Délayeur portable 20406

XO6M MOYEN MODÈLE

DELAY20442	Puissance 1600 W en 220 V . Poids 6,8 kg Variateur de vitesse électronique + 2 vitesses mécaniques: Rapide (faible couple) ou lente (fort couple) Vitesse de rotation N° 1 : 150 à 450 tours/minute Vitesse de rotation N° 2 : 300 à 620 tours/minute Appareil pour des produits de densité jusqu'à 2,2 kg/l Hélice acier : L. 600 mm Diam. turbine 120 mm Raccord turbine M14 Capacité produit de 20 à 40 kg ou maxi 90 litres	581,00
------------	---	--------

HEL41769	Option Hélice inox WK120-N pour délayeur Xo1M	142,00
----------	---	--------



Hélice inox 41769



SUPPORT DE DÉLAYEUR ADAPTABLE À TOUTE LA GAMME XO

SUP45624	Station de mélange, construction en acier galvanisé avec pieds pliables Colonne de guidage avec ressort de compression à gaz Dimensions déplié 455 x 4500 x H. 1180 mm. Poids à vide 17 kg Hauteur maxi du seau : 450 mm	765,00
----------	---	--------



Support de délayeur

BAC DE MÉLANGE POUR DÉLAYEUR XO

BAC65L	Capacité 65 litres	53,00
BAC90L	Capacité 90 litres	102,00
ASPI19040	ASPIRATION à fixer au bord du seau La manipulation des poudres génère de la poussière L'aspirateur est accroché sur le bord du seau de mélange	58,00

FIX19180	FIXATION DE SEAU Les matériaux peuvent se répandre et ainsi salir votre lieu de travail. La fixation du seau garde toujours le seau maintenu en bonne position. Grâce à la cale de maintien, il est possible de fixer rapidement et facilement des récipients de diamètres très différents.	192,00
----------	--	--------



Bacs de mélange pour délayeur Xo



Aspiration à fixer au bord du seau 19040



Fixation de seau 19180



DELAYRS5498

Délayeur RS5498

SOLARGIL SA

DÉLAYEUR MOBILE POUR ÉMAIL ET BARBOTINE 55 LITRES

DELAYRS5498	Délayeur monté sur roues et basculant Capacité du bac 75 litres pour 55 litres utiles (ou 100 kg maxi) Encombrement : H. 850 mm, L. 550 mm (avec bac), P. 500 mm Puissance : 370 W en 220 V. Poids 42 kg Arbre et hélice en acier inox	1425,00
-------------	--	---------

DÉLAYEUR POUR ÉMAIL ET BARBOTINE

DELAY6037	Délayeur en inox octogonal pour préparation de 200 kg environ Puissance moteur : 1,5 HP en 220 V monophasé Arbre et hélice en inox Cuve inox 304 en 1,5 mm d'épaisseur Encombrement : L. 650 mm, P. 750 mm, H. 2100 mm Vanne de vidange de 30 mm Vitesse variable de 0 à 375 rpm. Poids global 165 kg	4400,00
-----------	---	---------



DELAY6037



Bac
140 litres



Bac
400 litres

BAC POUR ÉMAIL

BAC140	BAC POUR ÉMAIL de 140 litres avec couvercle Qualité alimentaire, monté sur roulettes (2 fixes et 2 pivotantes) Dimensions extérieures: L. 800 x P. 600 x H. 550 mm Poids : 14 kg	512,00
BAC400	BAC POUR ÉMAIL de 400 litres Bac conique avec côtés complètement lisses pour un lavage plus simple Bac sur roues en nylon et fixation en acier inox Dimensions extérieures: L. 940 x l. 730 x H. 830 mm Poids : 18 kg	985,00

TAMISEUR BARBOTINE / ÉMAIL

TAMISEUR200	TAMISEUR ROND À MONTER SUR LE BORD D'UN BAC Ø 200 mm 1 étage de tamisage, construction inox. Ø utile 200 mm Fixation de la toile par cerclage. Alimentation 380 V. Puissance 0,19 KW	715,00
TAMISEUR240	TAMISEUR ROND À MONTER SUR LE BORD D'UN BAC Ø 240 mm 1 étage de tamisage, construction inox. Ø utile 240 mm Fixation de la toile par cerclage. Alimentation 380 V. Puissance 0,19 KW	805,00
TAMISEUR240	TAMISEUR ROND À MONTER SUR LE BORD D'UN BAC Ø 450 mm 1 étage de tamisage, construction inox, Ø utile 450 mm Fixation de la toile par couvercle à contre cône. Alimentation 380 V puissance 0,19 KW	1460,00
TAMISEURPIED	TAMISEUR ROND MONTÉ SUR PIEDS EN INOX Ø 450 mm 1 étage de tamisage, construction inox, Ø utile 450 mm Fixation de la toile par couvercle à contre cône. Alimentation 380 V. P. 0,19 KW	1715,00



Tamiseur 450



Tamiseur 450
détail tamiseur rond



Tamiseur à monter
sur le bord d'un bac

POMPES VERTICALES EN INOX

POMPEBVG0.37	POMPE Puissance 0,37 kW Hauteur utilisable 440 mm. Poids 16,5 kg Encombrement H. 850 x Ø 240 mm. Sortie émail 3/4" Débit 30 litres/min à 2,5 m de hauteur (50 kg/minute)	907,00
POMPEBVG0.75	POMPE Puissance 0,75 kW Hauteur utilisable 600 mm. Poids 26 kg Encombrement H. 1000 x Ø 280 mm. Sortie émail 3/4" Débit 60 litres/min à 5 m de hauteur (100 kg/minute)	1346,00
POMPEBVG2.2	POMPE Puissance 2,2 kW Hauteur utilisable 650 mm. Poids 45 kg Encombrement H. 1250 x Ø 400 mm. Sortie émail 1-1/4" Débit 120 litres/min à 6 m de hauteur (200 kg/minute)	3118,00



Série BVG
pompes verticales centrifugeuses inox

KIT POMPE INOX AVEC PISTOLET DE COULAGE

KITPOMPIST	Ensemble de coulage comprenant : 1 pompe BVG-0,37 + 5 m de tuyau + 1 pistolet de coulage SG-LS2 Boitier marche / arrêt + câble inclus Note : Débit 5 litres/minute avec une densité de 1,3kg/litre	1385,00
KITPOMPIST75	Ensemble de coulage comprenant : 1 pompe BVG-0,75 + 5 m de tuyau + 1 pistolet de coulage SG-LS3 Boitier marche / arrêt + câble inclus Note : Débit 12 litres/minute avec une densité de 1,3kg/litre	1715,00



Kit pompe inox
avec pistolet de coulage
BVG-0.37 + SG-LS2

PISTOLET DE COULAGE

PISTCOLSGLS2	Corps en plastique noir pour tuyau 25 mm	181,00
PISTCOLSGLS3	Corps en plastique noir pour tuyau 32 mm	171,00
SOUPAPE	Pièce d'usure : soupape conique en caoutchouc	40,00



SGLS2
Pistolet de coulage

BANC DE COULAGE

BANCOUL	Dimensions : 700 x 1400 x H. 850 mm	663,00
---------	-------------------------------------	--------



Banc de coulage

PÉNÉTROMÈTRE DE 0-12 KG/CM²

PENETROMETREST315	Appareil permettant de mesurer la fermeté de la terre Dimensions : 140 x 55 x 30 mm. Poids 250 gr Embout Ø 20 mm	196,00
-------------------	--	--------



Pénétromètre

JARRES EN PORCELAINÉ ALUMINISÉE 92% POUR BROYEUR MG



Jarre fermée

JARALU1.5L	Modèle 1,5 litre D. ext : Ø 170 mm x H. 240 mm Poids 6,8 kg pour 1 kg de matière	561,00
JARALU3L	Modèle 3 litres D. ext : Ø 210 mm x H. 280 mm Poids 10,5 kg pour 2 kg de matière	720,00
JARALU5L	Modèle 5 litres D. ext : Ø 240 mm x H. 350 mm Poids 15,7 kg pour 3,5 kg de matière	992,00
JARALU7L	Modèle 7 litres D. ext : Ø 240 mm x H. 350 mm Poids 15,7 kg pour 4 kg de matière	1 118,00
JARALU10L	Modèle 10 litres D. ext : Ø 300 mm x H. 400 mm Poids : 26,0 kg pour 5 kg de matière	1 445,00
JARALU15L	Modèle 15 litres D. ext : Ø 330 mm x H. 450 mm Poids : 28,0 kg pour 7 kg de matière	1 565,00
JARALU20L	Modèle 20 litres D. ext : Ø 330 mm x H. 450 mm Poids : 33,0 kg pour 9 kg de matière	1 901,00

NOTE : Jarre livrée avec billes

BILLES EN ALUMINE 92%

BILALU18	Ø 18 mm	21,55
BILALU25	Ø 25 mm	23,15
BILALU30	Ø 30 mm	24,40
BILALU40	Ø 40 mm	25,45



Billes en alumine livrées avec les jarres



BROYEURMGSIP



Broyeur MGS2P



Broyeur MGS25S01 avec jarre de 25 litres en différentes positions

BROYEUR À JARRES

BROYEURMGSIP	Modèle 1 étage Broyeur pour jarre de 1,5 - 3 - 5 - 7 - 10 - 15 et 20 litres Rouleurs (avec revêtement PVC) réglables suivant la taille des jarres Jarre acceptable de 150 à 400 mm de diamètre Vitesse de rotation 60 RPM Puissance 0,55 kW en 400 V 3 Ph Horloge réglable de 0-12 heures	4395,00
	Option variateur de vitesse de 12 à 100 RPM pour MGSIP	660,00
BROYEURMGS2P	Modèle 2 étages Broyeur pour jarre de 1,5 - 3 - 5 - 7 - 10 - 15 et 20 litres Rouleurs (avec revêtement PVC) réglables suivant la taille des jarres Jarre acceptable de 150 à 400 mm de diamètre Vitesse de rotation 60 RPM Puissance 0,55 kW en 400 V 3 Ph Horloge réglable de 0-12 heures Encombrement : L. 1450 x P. 760 x H. 1200 mm	5455,00
	Option variateur de vitesse de 12 à 100 RPM pour MGS2P	660,00
BROYEURMGS25S01	Modèle basculant 1 jarre de 25 litres 92% alumine Vitesse de rotation réglable de 12 à 100 RPM Puissance 0,75 kW en 220 V 1 Ph Horloge réglable de 0-12 heures (autre réglage sur demande) Encombrement : L. 1400 x P. 780 x H. 1300 mm Avec charge de billes Ø 25 + Ø 30 + Ø 40 mm (en poids 7 + 7 + 7 kg) Poids total : 250 kg	10950,00
BROYEURMGS60S01	Modèle basculant 1 jarre de 60 litres 92% alumine Vitesse de rotation réglable de 0 à 120 RPM Puissance 0,75 kW en 220 V 1 Ph (option 380 V triphasé) Horloge réglable de 0-12 heures (autre réglage sur demande) Encombrement : L. 1500 x P. 980 x H. 1500 mm Pour une capacité de broyage de 5 à 30 kg de matière sèche Charge de billes incluse Poids total : 320 kg	16310,00



INTERVENTION SUR TOUT MATÉRIEL CÉRAMIQUE, TOUTES MARQUES.

MISE EN ROUTE
FABRICATION ET CHANGEMENT DE RÉSISTANCES
CHANGEMENT DE SONDE
CHANGEMENT DE RÉGULATION
PROGRAMMATION DES RÉGULATIONS
RÉFECTION DE L'ISOLATION DES FOURS
ENTRETIEN ET REMISE EN ÉTAT DES CABINES D'ÉMAILLAGE



Taux horaire de base : 85€ HT / heure + frais de déplacement
Devis sur simple demande à ceramic@solargil.com



KEOS91S



KEOS160S



HELIOS 110 LITRES



HELIOS110S
Vue intérieure

SÉRIE KEOS - 1320°C

FOUR À ENFOURNEMENT VERTICAL TOUT BRIQUE CE

Double isolation : brique réfractaire 76 mm + 25 mm de fibre bio-soluble entre la brique et l'inox. Carcasse en inox, avec poignées pour soulèvement. Four livré avec ses pieds équipés de 3 roulettes et plaque de sole réfractaire. Protéger votre four de préférence avec un disjoncteur différentiel de 300 mA. Le four KEOS est équipé de la régulation électronique ATR-902 débrochable, avec mise en route différée, 15 courbes programmables de 20 segments chacune. Affichage constant de la température et du programme, remise en route automatique en cas de coupure de courant, et contrôle des résistances. Coupure d'alimentation électrique si dépassement de la température ou ouverture de la porte. Thermocouple type "S" 1400°C.

KEOS160S	Capacité 160 litres. Régulation ATR-902 incluse Puissance 9 kW en 400 V 16 A. Poids brut : 150 Kg (en option 230 V 40 A) Dimensions intérieures Ø 600 mm H. 575 mm Dimensions extérieures Ø mini 810 mm maxi 1000 mm H. 840 mm	3793,00
	Plaque réfractaire ronde Ø 560 x 17 mm (8,0 kg)	49,50
KEOS91S	Capacité 91 litres. Régulation ATR-902 incluse Puissance 7 kW en 230 V 32 A. Poids brut : 85 Kg (en option 380 V 14 A) Dimensions intérieures Ø 450 mm H. 575 mm Dimensions extérieures Ø mini 655 mm maxi 830 mm H. 840 mm	2995,00
	Plaque réfractaire ronde Ø 394 x 13 mm (3,7 kg)	24,00
KITS D'ENFOURNEMENT : comprenant 3 plaques (1 est coupée en 2) + 18 piliers encastrables + 3 piliers H. 100 mm		
KITENFKEOS160L	KIT KEOS 160S (avec 3 piliers H. 300 mm en plus) Poids du kit 42 kg	229,65
KITENFKEOS91L	KIT KEOS 91S Poids du kit 20 kg	127,50

MODÈLE HELIOS 110 LITRES - 1300°C

FOUR À ENFOURNEMENT FRONTAL TOUT INOX CE

3 faces chauffantes. Double isolation pour économie d'énergie. Revêtement briques réfractaires isolantes JM 26. 1430°. 76 mm + 25 mm de Board 1260°C + 25 mm de silicate = 126 mm d'isolation. Construction des fours avec des briques rainurées, NON cimentées, pour éviter tout risque de fissure. Carcasse du four en inox de 2 mm d'épaisseur. Trappe de refroidissement située en bas du four. Four livré sur pieds (démontables) avec tablette. Protéger votre four de préférence avec un disjoncteur différentiel de 300 mA. Équipé de la nouvelle régulation électronique ATR-902 débrochable avec : mise en route différée, 15 courbes programmables avec 20 segments chacune. Affichage constant de la température et du programme, remise en route automatique en cas de coupure de courant, et contrôle des résistances. Thermocouple type "S" 1400°C. Coupure de sécurité à l'ouverture de la porte.

HELIOS110S	HELIOS-INOX 110 litres. Avec régulation, plaque de sole et pieds inclus. Puissance 7,0 kW 32 A en 230 V (option 380 V 14 A) Dimensions intérieures : L. 450 x H. 550 x P. 450 mm Dimensions extérieures : L. 755 x H. 1600 x P. 815 mm (sans la porte : P. 695 mm) Poids : 220 kg environ Avec régulation à microprocesseur ATR-902 et contrôleur des résistances	4846,00
	Plaque d'enfournement 400 x 400 x 17 mm	37,20
KITENFHELIOS110L	KIT ENFOURNEMENT Comprenant: 3 plaques (1 est coupée en 2) + 18 piliers encastrables + 3 piliers H 100 mm KIT HELIOS 110S (avec 3 piliers H. 300 mm en plus) Poids du kit 20 kg	192,75

SÉRIE KEOS - 1320°C

FOUR À ENFOURNEMENT VERTICAL TOUT BRIQUE CE

Isolation intérieure brique + fibre contre la paroi inox. Double isolation: brique réfractaire 70 mm + 20 mm de Board entre la brique et l'inox. Carcasse en inox, avec poignées pour soulèvement et orifice dans le couvercle pour évacuer la vapeur d'eau. Notre gamme de four PLUTON est équipée de la régulation électronique ATR-902 débrochable, avec mise en route différée, 15 courbes programmables de 20 segments chacune. Affichage constant de la température et du programme, remise en route automatique en cas de coupure de courant, et contrôle des résistances. Système de sécurité par coupure d'alimentation électrique en cas de dépassement de la température maximale. Thermocouple type "S" 1400°C. Four livré avec la plaque de sole, et pieds équipés de 4 roulettes sauf modèle OS. Protéger votre four de préférence avec un disjoncteur différentiel de 300mA.

PLUTON6S	Capacité 200 litres. Régulation ATR-902 incluse Puissance 10 kW en 400 V 19 A. Poids brut :165 Kg (en option 230 V 46 A) Dimensions intérieures Ø 620 mm H. 690 mm Dimensions extérieures Ø 800 mm H. 815 mm	4140,00
	Plaque réfractaire ronde Ø 560 x 17 mm (8,0 kg)	49,50
	Même modèle avec une hauteur intérieure de 802 mm (242 litres)	4605,00
PLUTON5S	Capacité 160 litres. Régulation ATR-902 incluse Puissance 9 kW en 400 V 16 A. Poids brut: 145 kg (en option 230 V 40 A) Dimensions intérieures Ø 620 mm H. 575 mm Dimensions extérieures Ø 800 mm H. 705 mm	3805,00
	Plaque réfractaire ronde Ø 560 x 17 mm (8,0 kg)	49,50
PLUTON5SR	Modèle avec réhausse démontable pour une hauteur intérieure de 687 mm (207 litres)	4093,00
PLUTON4S	Capacité 91 litres. Régulation ATR-902 incluse Puissance 7 kW en 230 V 32 A. Poids brut: 80 kg Dimensions intérieures Ø 450 mm H. 610 mm Dimensions extérieures Ø 610 mm H. 740 mm	3112,00
	Plaque réfractaire ronde Ø 394 x 13 mm (3,7 kg)	24,00
PLUTON4SR	Modèle avec réhausse démontable pour une hauteur intérieure de 722 mm (115 litres)	3429,00
PLUTON3S	Capacité 76 litres. Régulation ATR-902 incluse Puissance 6 kW en 230 V 30 A. Poids brut :75 Kg Dimensions intérieures Ø 450 mm H. 500 mm Dimensions extérieures Ø 610 mm H. 630 mm	2745,00
	Plaque réfractaire ronde Ø 394 x 13 mm (3,7 kg)	24,00
PLUTON3SR	PLUTON 3SS SCULPTEUR avec une hauteur intérieure de 612 mm (97 litres)	3018,00
PLUTON2S	Capacité 60 litres. Régulation ATR-902 incluse Puissance 5 kW en 230 V 23 A. Poids brut : 50 Kg Dimensions intérieures Ø 380 mm H. 500 mm Dimensions extérieures Ø 530 mm H. 630 mm (+ 200 mm avec les pieds)	2553,00
	Plaque réfractaire ronde Ø 350 x 12 mm (3,0 kg)	16,00
PLUTON2SR	PLUTON 2SS SCULPTEUR avec une hauteur intérieure de 612 mm (69 litres)	2846,00
PLUTONIS	Capacité 45 litres. Régulation ATR-902 incluse Puissance 4 kW en 230 V 18 A. Poids brut: 50 kg Dimensions intérieures Ø 380 mm H. 400 mm Dimensions extérieures Ø 530 mm H. 530 mm	2493,00
	Plaque réfractaire ronde Ø 350 x 12 mm (3,0 kg)	16,00
PLUTONISR	PLUTON ISS SCULPTEUR avec une hauteur intérieure de 512 mm (58 litres)	2628,00



PLUTON6S avec réhausse (hauteur intérieure 802 mm)



PLUTON2S spécial sculpteur

(SUITE)

PLUTON0S	Capacité 23 litres. Régulation ATR-902 incluse. Puissance 2,3 kW en 230 V 10 A. Poids brut : 40 kg Dimensions intérieures Ø 330 mm H. 270 mm Dimensions extérieures Ø 480 mm H. 490 mm	1998,00
	Plaque réfractaire ronde Ø 305 x 12 mm (2,1 kg)	14,20
	Le PLUTON-0S a des pieds solidaires et non équipés de roulettes	
	Options :	
	Augmentation de la puissance pour forte charge (ex: gazette + carreaux)	SUR DEMANDE
	Passage de 230 V en 400 V	196,00
	Passage de 400 V en 230 V	296,00

NOTE:

Puissance de 9 kW en 230 V = 40 A

Puissance de 10 kW en 230 V = 46 A

Nous préconisons l'installation par votre électricien d'un disjoncteur différentiel de 300 mA

KITS D'ENFOURNEMENT :

comprenant 3 plaques (1 est coupée en 2) + 18 piliers encastrables + 3 piliers H. 100 mm

KITENPLUS6S	KIT PLUTON 6S (avec 3 piliers H. 300 mm en plus) Poids du kit 42 kg	229,65
KITENPLUS5S	KIT PLUTON 5S (avec 3 piliers H. 300 mm en plus) Poids du kit 42 kg	229,65
KITENPLUS4S	KIT PLUTON 4S Poids du kit 20 kg	127,50
KITENPLUS3S	KIT PLUTON 3S Poids du kit 20 kg	127,50
KITENPLUS2S	KIT PLUTON 2S Poids du kit 10 kg	103,50
KITENPLUSIS	KIT PLUTON IS Poids du kit 10 kg	103,50

PIÈCES DE RECHANGE :

REGULATR902	Régulation de rechange	355,00
RESPLU6S	Jeu de 6 résistances de rechange pour four PLUTON 6S	548,80
RESPLU5S	Jeu de 5 résistances de rechange pour four PLUTON 5S	486,00
RESPLU4S	Jeu de 5 résistances de rechange pour four PLUTON 4S	356,40
RESPLU3S	Jeu de 4 résistances de rechange pour four PLUTON 3S	347,40
RESPLU2S	Jeu de 4 résistances de rechange pour four PLUTON 2S	297,00
RESPLUIS	Jeu de 3 résistances de rechange pour four PLUTON IS	226,80
RESPLU0S	Jeu de 2 résistances de rechange pour four PLUTON 0S	216,00

CALCUL DU COÛT D'UNE CUISSON

Vérifier sur votre facture, le prix du kW/h

Multipliez le prix du kW/h (0,14 €ht) par la puissance de votre four (par exemple 6 kW pour le PLUTON 3S)

$0,14 \times 6 = 0,84$ €ht X H. de cuisson: Exemple 8 h, soit : $0,84 \times 8 = 6,72$ € ht = coût de la cuisson.

Four PLUTON0S

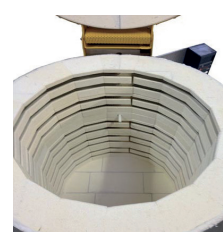

Vue intérieure du PLUTON3S



Kit d'enfournement PLUTON 1 - 2 - 3 et 4S



PLUTON6S de 200 litres



Kit d'enfournement PLUTON 5S et 6S

Four PLUTON3S



MODÈLE PUISAYE 40 - 1050°C FOUR ÉLECTRIQUE FRONTAL CE

3 faces chauffantes. Revêtement brique réfractaire JM 23 1260°C 64 mm. La carcasse du haut du four est aérée pour éviter toute corrosion. Équipé de la régulation électronique ATR-902 débrochable avec: mise en route différée, 15 courbes programmables avec 20 segments chacune. Affichage constant de la température, remise en route automatique en cas de coupure de courant. Système de sécurité par coupure d'alimentation en cas de dépassement de la température maximale. Thermocouple type "K" 1200°C maxi. Coupure de sécurité à l'ouverture de la porte. Four livré avec sa plaque de sole. Protéger votre four de préférence avec un disjoncteur différentiel de 300 mA

PUISAYE40	Capacité 40 litres 3 faces chauffantes Puissance 2,8 kW 12 A en 230 V. Poids 50 kg Dimensions intérieures L. 310 x H. 415 x P. 290 mm Dimensions Extérieures : L. 545 x H. 670 x P. 575 mm Régulation à microprocesseur ATR-902	1960,00
	Plaque réfractaire 300 x 290 x 13 mm	15,75



Four Faïence PUISAYE40

SÉRIE EKO - 1100°C FOUR ÉLECTRIQUE FRONTAL TOUT INOX CE

3 faces chauffantes. Double isolation pour économie d'énergie. Revêtement brique réfractaire JM 23 1260°C 60 mm + 40 mm de Board 1260°C = 100 mm d'isolation. Construction des fours avec des briques rainurées, NON cimentées, pour éviter tout risque de fissure. La carcasse du haut du four est aérée pour éviter toute corrosion. Équipé de la nouvelle régulation électronique ATR-902 débrochable avec : mise en route différée, 15 courbes programmables avec 20 segments chacune. Affichage constant de la température, remise en route automatique en cas de coupure de courant. Système de sécurité par coupure d'alimentation en cas de dépassement de la température maximale. Thermocouple type "K" 1200°C maxi. Coupure de sécurité à l'ouverture de la porte. Four livré avec sa plaque de sole. Protéger votre four de préférence avec un disjoncteur différentiel de 300 mA.

EKO110L	EKO-INOX capacité 110 litres 3 faces chauffantes Puissance 6 kW 27 A en 230 V. Poids 190 Kg Dimensions intérieures L. 450 x H. 530 x P. 450 mm Dimensions extérieures : L. 820 x H. 915 x P. 830 mm (sans la porte : P. 750 mm). Régulation à microprocesseur ATR-902	4350,00
	Plaque réfractaire 400 x 400 x 13 mm	22,00
EKO75L	EKO-INOX capacité 75 litres 3 faces chauffantes Puissance 5 kW 21 A en 230 V. Poids brut 160 kg Dimensions intérieures L. 400 x H. 460 x P. 410 mm Dimensions extérieures : L. 750 x H. 820 x P. 840 mm (sans la porte : P. 680 mm) Régulation à microprocesseur ATR-902	3605,00
	Plaque réfractaire 400 x 370 x 13 mm	22,00



EKO110L
Vue intérieure (détail)



Régulation ATR-902

OPTIONS :

TABFOUR	Table métallique renforcée avec étagère	340,00
TABRFOUR	Table métallique renforcée avec roues (2 sont avec frein) avec étagère	395,00
HOTTEGAL	Hotte Galvanisée pour sortie des fumées et vapeurs de cuisson Ø 100 mm (à placer au-dessus du four) Idéal pour un raccordement à l'extérieur par tubage Modèle conique 200 mm à la base avec 3 pattes de 100 mm et hauteur totale de 320 mm.	130,00

KIT D'ENFOURNEMENT :

comprenant 3 plaques (1 est coupée en 2) + 18 piliers encastrables + 3 piliers H. 100 mm

KITENFEKO110	KIT EKO-110 (avec 3 piliers H 300 mm en plus). Poids du kit 18 kg	147,15
KITENFEKO75	KIT EKO-75. Poids du kit 15 kg	125,50



TABFOUR

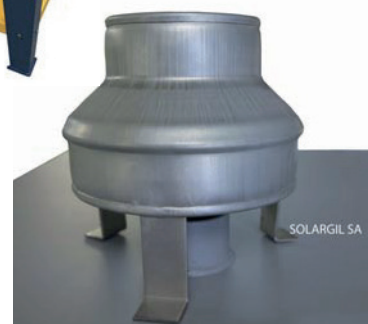

Hotte galvanisée
HOTTEGAL

(SUITE)

REGULATR902	Régulation de rechange Toujours joindre le N° de série de votre four à la commande de vos résistances.	355,00
RESISEKO110	Jeu de 3 résistances de rechange pour four EKO-110	387,90
RESISEKO75	Jeu de 2 résistances de rechange pour four EKO-75	376,20
RESISEKO51	Jeu de 2 résistances de rechange pour four EKO-51	270,00
	Jeu de 13 résistances de rechange pour EKO-150 (année 2002/2007)	540,00
	Jeu de 2 résistances de rechange pour EKO- 40 (année 1995/2007)	216,00
PASS230400	Modification de la tension du four de 230 V en 400 V	196,00
PASS400230	Modification de la tension du four de 400 V en 230 V	296,00



Four EKO inox fermé



FOUR À ENFOURNEMENT FRONTAL TOUT INOX SÉRIE BENJAMIN - 1300°C CE

3 faces chauffantes. Double isolation pour économie d'énergie. Régulation électronique ATR-902 incluse. Revêtement brique réfractaire JM 26 1430°C 60 mm + 90 mm de Board 1260°C = 150 mm d'isolation. Construction des fours avec des briques rainurées, NON cimentées, pour éviter tout risque de fissure. Le four est entièrement construit en inox de 2 mm d'épaisseur.

La carcasse du haut du four est aérée pour éviter toute corrosion. Équipé de la nouvelle régulation électronique ATR-902 débrochable avec: mise en route différée, 15 courbes programmables avec 20 segments chacune. Affichage constant de la température, remise en route automatique en cas de coupure de courant. Système de sécurité par coupure d'alimentation en cas de dépassement de la température maximale. Thermocouple type "S" 1400°C. Coupure de sécurité à l'ouverture de la porte. Four livré avec sa plaque de sole. Protéger votre four de préférence avec un disjoncteur différentiel de 300 mA.

BENJ110L	BENJAMIN - 5G-INOX 110 litres. Avec régulation incluse Puissance 7,0 kW 32 A en 230 V. Poids : 200 kg environ Dimensions intérieures : L. 450 x H. 550 x P. 450 mm Dimensions extérieures : L. 820 x H. 915 x P. 830 mm (sans la porte : P. 750 mm) Avec régulation à microprocesseur ATR-902	4680,00
----------	---	---------

Plaque d'enfournement 400 x 400 x 17 mm 37,20

BENJ75L	BENJAMIN - 4G-INOX 75 litres. Avec Régulation incluse Puissance 6,0 kW 27 A en 230 V Poids : 170 kg environ Dimensions intérieures : L. 400 x H. 460 x P. 410 mm Dimensions extérieures : L. 750 x H. 820 x P. 840 mm (sans la porte : P. 680 mm) Avec régulation à microprocesseur ATR-902	3708,00
---------	---	---------

Plaque d'enfournement 400 x 370 x 13 mm 22,00

BENJ51L	BENJAMIN - 3G-INOX 51 litres. Avec régulation incluse Puissance 4,2 kW 19 A en 230 V Poids : 90 kg environ Dimensions intérieures : L. 330 x H. 460 x P. 340 mm Dimensions Extérieures : L. 650 x H. 755 x P. 670 mm (sans la porte : P. 625 mm) Avec régulation à microprocesseur ATR-902	3397,00
---------	--	---------

Plaque d'enfournement 300 x 300 x 13 mm 15,75

BENJ34L	BENJAMIN - 2G-INOX 34 litres. Avec régulation incluse Puissance 3,0 kW 14 A en 230 V Poids: 63 kg environ Dimensions intérieures: L. 330 x H. 345 x P. 300 mm Dimensions extérieures: L. 650 x H. 640 x P. 640 mm (sans la porte P 585 mm) Poids: 63 kg environ Avec régulation à microprocesseur ATR-902	3005,00
---------	--	---------

Plaque d'enfournement 300 x 280 x 13 mm 15,75

BENJ11L	BENJAMIN - 1G-INOX 11 litres Puissance 2,2 kW 10 A en 230 V Poids: 40 kg environ Dimensions intérieures: L. 210 x H. 230 x P. 230 mm Dimensions extérieures: L. 530 x H. 530 x P. 560 mm (sans la porte : P. 480 mm) Avec régulation à microprocesseur ATR-902	2365,00
---------	--	---------

Plaque d'enfournement 200 x 200 x 13 mm 15,75

OPTIONS :

HOTTEGAL	Hotte galvanisée pour sortie des fumées et vapeurs de cuisson Ø 100 mm (à placer au-dessus du four). Idéal pour un raccordement à l'extérieur par tubage. Modèle conique 200 mm à la base avec 3 pattes de 100 mm et hauteur totale de 320 mm.	130,00
TABFOUR	Table métallique renforcée avec étagère	340,00



Four BENJAMIN inox



Four BENJAMIN inox ouvert



Four BENJAMIN inox 75 litres ouvert

PRIX € HORS TAXES AU KG (DUTY FREE € PRICES PER KG) PHOTOS NON CONTRACTUELLES. SUSCEPTIBLES DE MODIFICATIONS. NOTRE RESPONSABILITÉ NE PEUT ÊTRE ENGAGÉE.

Tarifs 2024. Prix hors taxes départ Solargil, valables dans tous nos points de ventes sous réserves de modifications, ces tarifs sont régulièrement actualisés sur notre site en ligne.

SOLARGIL siège social usine : Tél. +33 (0)3 86 45 50 00 - Mail : ceramic@solargil.com

(SUITE)

TABRFOUR	Table métallique renforcée avec roues (2 sont avec frein) avec étagère	395,00
KIT D'ENFOURNEMENT : comprenant 3 plaques (1 est coupée en 2) + 18 piliers encastrables + 3 piliers H. 100 mm		
KITENFBENJ5G	KIT BENJAMIN - 5G (avec 3 piliers H. 300 mm en plus) Poids de kit 20 kg	192,75
KITENFBENJ4G	KIT BENJAMIN - 4G Poids du kit 16 kg	125,50
KITENFBENJ3G	KIT BENJAMIN - 3G Poids du kit 11 kg	102,75
KITENFBENJ2G	KIT BENJAMIN - 2G Poids du kit 10 kg	102,75
REGULATR902	Régulation de rechange. Toujours joindre le N° de votre four à la commande de vos résistances.	355,00
	Jeu de 13 résistances de rechange pour four BENJAMIN - 6G (2002/2007)	594,00
RESISBENJ5	Jeu de 3 résistances de rechange pour four BENJAMIN - 5G	509,40
RESISBENJ4G	Jeu de 3 résistances de rechange pour four BENJAMIN - 4G	420,00
RESISBENJ3G2	Jeu de 2 résistances de rechange pour four BENJAMIN - 3G 2 faces chauffantes	340,20
RESISBENJ3G3	Jeu de 2 résistances de rechange pour four BENJAMIN - 3G 3 faces chauffantes (à partir de 2008)	374,40
RESISBENJ2G2	Jeu de 2 résistances de rechange pour four BENJAMIN - 2G 2 faces chauffantes	234,00
RESISBENJ2G3	Jeu de 2 résistances de rechange pour four BENJAMIN - 2G 3 faces chauffantes (à partir de 2008)	248,40
RESISBENJ1G2	Jeu de 2 résistances de rechange pour four BENJAMIN - 1G 2 faces chauffantes	196,20
RESISBENJ1G3	Jeu de 2 résistances de rechange pour four BENJAMIN - 1G 3 faces chauffantes (à partir de 2008)	212,40



Kit d'enfournement BENJAMIN 2 - 3 et 4G



Régulation ATR-902

OPTIONS :

Vous êtes en début ou en fin de réseau EDF, l'alimentation du courant peut varier entre 190 et 255 Volts. Nous pouvons vous proposer des résistances ajustées à votre voltage.

	Modification de la tension du four de 230 V en 400 V	196,00
	Modification de la tension du four de 400 V en 230 V	296,00

CALCUL DU COÛT D'UNE CUISSON

Pour calculer le coût de votre cuisson, vous devez :
Vérifier sur votre facture EDF ou autre compagnie, le prix du kW/h

Par exemple, pour un contrat EDF de base, le prix du kW/h est de 0,14 € ht.
Multipliez le prix du kW/h (0,14 € ht) par la puissance de votre four :
par exemple 6 kW pour le BENJAMIN - 4G)
 $0,14 \times 6 = 0,84$ € ht multiplié par le nombre d'heures de cuisson:
par exemple 8 h, soit : $0,84 \times 8 = 6,72$ € ht.



Table avec option roulettes
TABRFOUR

FOUR À ENFOURNEMENT FRONTAL

SÉRIE SBM - 1100°C CE

3 faces chauffantes, tout brique. Régulation électronique ATR-902 incluse. Double isolation pour économie d'énergie.

Pieds démontables pour faciliter le transport.

Révetement brique réfractaire JM 23 1260°C 60 mm + 85 mm de Board 1260°C = 145 mm d'isolation.

Construction des fours avec des briques rainurées, NON cimentées, pour éviter tout risque de fissure.

3 faces chauffantes, résistances en Kanthal A1. Structure métallique du four renforcée.

La carcasse du haut du four est aérée pour éviter toute corrosion. Trappe d'entrée d'air réglable sous la sole pour un refroidissement rapide. Équipé de la nouvelle régulation électronique ATR-902 débrochable avec: mise en route différée, 15 courbes programmables avec 20 segments chacune.

Affichage constant de la température, remise en route automatique en cas de coupure de courant

Système de sécurité par coupure d'alimentation en cas de dépassement de la température maximale. Thermocouple type "K" 1200°C. Four livré avec 1 plaque de sole et ses pieds démontables

Protéger votre four de préférence avec un disjoncteur différentiel de 300 mA.

SBM.K400 400 L	Puissance 15 kW en 400 V 22 A Poids: 530 kg Dimensions intérieures L. 600 x H. 850 x P. 790 mm Dimensions extérieures L. 940 mm x H. 1720 x P. 1280 mm (H. sans les pieds: 1250 mm) Hauteur avec pieds maxi : 1850 mm Régulation à microprocesseur ATR-902	9551,00
	Plaque réfractaire de 550 x 750 x 20 mm	120,00
SBM.K300 300 L	Puissance 13 kW en 400 V 20 A Poids: 480 Kg Dimensions intérieures L. 600 x H. 720 x P. 690 mm Dimensions extérieures L. 925 mm x H. 1120 x P. 1100 mm (H. avec les pieds: + 560 mm) Hauteur avec pieds maxi : 1800 mm Régulation à microprocesseur ATR-902	8124,00
	Plaque réfractaire 500 x 600 x 20 mm	88,00
SBM.K200 200 L	Puissance 10,5 kW en 400 V 16 A Poids: 430 kg (option 230 V) Dimensions intérieures L. 500 x H. 700 x P. 575 mm Dimensions extérieures L. 840 x H. 1100 x P. 1100 mm (H avec les pieds: + 560 mm) Hauteur avec pieds maxi : 1750 mm Régulation à microprocesseur ATR-902	6819,00
	Plaque réfractaire 450 x 500 x 20 mm	58,00
SBM.K150 150 L	Puissance 8 kW en 400 V 13 A Poids: 380 kg (option 230 V) Dimensions intérieures L. 500 x H. 550 x P. 550 mm Dimensions extérieures L. 870 x H. 980 x P. 1050 mm (H avec les pieds: + 660 mm) Hauteur avec pieds maxi : 1640 mm environ Régulation à microprocesseur ATR-902	5596,00
	Plaque réfractaire 450 x 500 x 15 mm	52,00
KITS D'ENFOURNEMENT : comprenant 3 plaques (1 est coupée en 2) + 18 piliers encastrables + 3 piliers H. 100 mm + 3 piliers H. 300 mm		
KITENFSBMK400	KIT SBM-K400 400 L Poids du kit 54 kg	431,50
KITENFSBMK300	KIT SBM-K300 300 L Poids du kit 41 kg	335,50
KITENFSBMK200	KIT SBM-K200 200 L Poids du kit 38 kg	245,50
KITENFSBMK150	KIT SBM-K150 150 L Poids du kit 28 kg	227,00
REGULATR902	Régulation de rechange	355,00
RESSBMS400	Jeu de résistances de rechange pour four SBM-K400 400 L	994,00
RESSBMS300	Jeu de 8 résistances (4 latérales et 4 de sole) de rechange pour four SBM-K300 300 L	924,80
RESSBMS200	Jeu de 15 résistances de rechange pour four SBM-K200 200 L (15 au total)	763,20
RESSBMS150	Jeu de 13 résistances de rechange pour four SBM-K150 150 L (13 au total)	642,60
OPTIONS :		
	230 V monophasé (sauf SBM-K300 et K400)	360,00
HOTTEGAL	Hotte galvanisée pour sortie des fumées et vapeurs de cuisson Ø 100 mm (à placer au-dessus du four)	130,00
SUP701	Cheminée 100 mm automatique et programmable avec régulation ATR-621	1110,00
	Construction du four inox + 25%	



Four SBM fermé

FOUR À ENFOURNEMENT FRONTAL

SÉRIE SBM - 1300°C CE

3 faces chauffantes. Tout brique. Régulation électronique ATR-902 Inclusive. Double isolation pour économie d'énergie. Pieds démontables pour faciliter le transport.
 Revêtement brique réfractaire JM 26 1430°C 60 mm + 85 mm de Board 1260°C = 145 mm d'isolation.
 Construction des fours avec des briques rainurées, NON cimentées, pour éviter tout risque de fissure.
 Équipé de la nouvelle régulation électronique ATR-902 débrochable avec: mise en route différée, 15 courbes programmables avec 20 segments chacune. Affichage constant de la température, remise en route automatique en cas de coupure de courant. Système de sécurité par coupure d'alimentation en cas de dépassement de la température maximale. Thermocouple type "S" 1400°C
 3 faces chauffantes, résistance en Kanthal Al. Coupure de sécurité à l'ouverture de la porte.
 Structure métallique du four renforcée. La carcasse du haut du four est aérée pour éviter toute corrosion.
 Trappe d'entrée d'air réglable sous la sole pour un refroidissement rapide. Four livré avec 1 plaque de sole et ses pieds démontables. Protéger votre four de préférence avec un disjoncteur différentiel de 300 mA.



Four SBM ouvert

SBM.S400 400 L	Puissance 17 kW en 400 V 25 A Poids: 550 kg Dimensions intérieures L. 600 x H. 850 x P. 790 mm Dimensions extérieures L. 940 mm x H. 1720 x P. 1280 mm (H. sans les pieds: 1250 mm) Hauteur avec pieds maxi : 1850 mm Régulation à microprocesseur ATR-902	9865,00
	Plaque réfractaire de 550 x 750 x 20 mm	120,00
SBM.S300 300 L	Puissance 15 kW en 400 V 24 A Poids: 500 kg Dimensions intérieures L. 600 x H. 720 x P. 690 mm Dimensions extérieures L. 925 x H. 1120 x P. 1100 mm Hauteur avec pieds maxi : 1845 mm Régulation à microprocesseur ATR-902	8220,00
	Plaque réfractaire 500 x 600 x 20 mm	88,00
SBM.S200 200 L	Puissance 12 kW en 400 V 19 A Poids: 450 kg (option 230 V) Dimensions intérieures L. 500 x H. 700 x P. 575 mm Dimensions extérieures L. 825 x H. 1100 x P. 1100 mm (H avec les pieds: + 560 mm) Hauteur avec pieds maxi : 1800 mm Régulation à microprocesseur ATR-902	6996,00
	Plaque réfractaire 450 x 500 x 20 mm	58,00
SBM.S150 150 L	Puissance 9 kW en 400 V 15 A Poids: 395 kg (option 230 V) Dimensions intérieures L. 500 x H. 550 x P. 550 mm Dimensions extérieures L. 870 x H. 980 x P. 1050 mm (H avec les pieds: + 660 mm) Hauteur avec pieds maxi : 1640 mm environ Régulation à microprocesseur ATR-902	5877,00
	Plaque réfractaire 450 x 500 x 15 mm	52,00

KITS D'ENFOURNEMENT :

comprenant 3 plaques (1 est coupée en 2) + 18 piliers encastrables + 3 piliers H. 100 mm + 3 piliers H. 300 mm

KITENFSBMS400	KIT SBM-S400 Poids du kit 54 kg	431,50
KITENFSBMS300	KIT SBM-S300 Poids du kit 41 kg	335,50
KITENFSBMS200	KIT SBM-S200 Poids du kit 38 kg	245,50
KITENFSBMS150	KIT SBM-S150 Poids du kit 28 kg	227,00

PIÈCES DE RECHANGE :

RELULATR902	Régulation de rechange	355,00
RESSBMS400	Jeu de résistances de rechange pour four SBM-S400	1021,00
RESSBMS300	Jeu de 8 résistances (4 latérales et 4 de sole) de rechange pour four SBM-S300	992,80
RESSBMS200	Jeu de 15 résistances de rechange pour four SBM-S200	817,20
RESSBMS150	Jeu de 13 résistances de rechange pour four SBM-S150	714,60

OPTIONS :

	230 V monophasé (sauf SBM-S300 et S400)	360,00
HOTTEGAL	Hotte inox pour sortie des fumées et vapeurs de cuisson Ø 100 mm (à placer au-dessus du four)	130,00
SUP701	Cheminée 100 mm automatique et programmable avec régulation ATR-621	1110,00

Construction du four inox + 25%

FOUR À ENFOURNEMENT FRONTAL

SÉRIE TSD CONSTRUCTION EN ACIER ET TR CONSTRUCTION EN INOX - 1300°C CE

Les four TSD et TR sont d'un très bon rapport qualité/prix.

4 faces chauffantes (option résistances dans le sole). Revêtement en brique réfractaire JM 26 1430°C pour les parois, pour la voûte et le joint de porte, isolation en fibre 1430°C. 4 faces chauffantes 1300°C maxi, résistances en Kanthal Al montées dans des gorges.

Construction des fours avec des briques rainurées cimentées. La gamme de four TR et TSD est équipé de la nouvelle régulation électronique ATR-902 débrochable avec: 15 courbes programmables avec 20 segments chacune et départ différé. Affichage constant de la température, remise en route automatique en cas de coupure de courant. Système de sécurité par coupure d'alimentation en cas de dépassement de la température maximale. Coupure électrique de sécurité à l'ouverture de la porte. Démarrage différé, temps et température programmables pour chaque segment, palier et température de cuisson réglables. Thermocouple type "S" 1400°C

Sur le haut du four vous avez une aération pour permettre la sortie des fumées et vapeur de cuisson Ø 50 mm.

Four livré avec plaque(s) de sole et câble d'alimentation électrique de 2 mètres environ.

Protéger votre four de préférence avec un disjoncteur différentiel de 300 mA.

TR600INOX 600 L	Dimensions intérieures : L. 800 x P. 800 x H. 950 mm Dimensions extérieures : L. 1250 x P. 1170 x H. 1800 mm Puissance 36 kW en 400 V Poids 700 kg Modèle tout inox	17764,00
	4 Plaques réfractaire de 400 x 400 x 17 mm	148,80
TR500INOX 500 L	Dimensions intérieures : L. 700 x P. 700 x H. 1020 mm Dimensions extérieures : L. 1150 x P. 1010 x H. 1760 mm Puissance 32 kW en 400 V Poids 630 kg Modèle tout inox	14464,00
	4 Plaques réfractaire de 350 x 350 x 17 mm	148,00
TSD400 400 L	Dimensions Intérieures : L. 650 x P. 650 x H. 950 mm Dimensions Extérieures : L. 1100 x P. 970 x H. 1800 mm Puissance 25 kW en 400 V Poids 580 kg Option construction tout inox +20%	12333,00
	1 Plaque réfractaire de 600 x 600 x 20 mm	88,00
TSD300 300 L	Dimensions intérieures : L. 600 x P. 600 x H. 800 mm Dimensions extérieures : L. 1050 x P. 920 x H. 1700 mm Puissance 19,8 kW en 400 V Poids 530 kg Option construction tout inox +20%	8976,00
	1 Plaque réfractaire de 550 x 550 x 20 mm	88,00
TSD250 SCULPTURE 250 L	Dimensions intérieures : L. 500 x P. 500 x H. 1000 mm Dimensions extérieures : L. 960 x P. 820 x H. 1950 mm Puissance 15 kW en 400 V Poids 500 kg Option construction tout inox +20%	8184,00
	1 Plaque réfractaire de 450 x 450 x 17 mm	39,50
TSD200 200 L	Dimensions intérieures : L. 500 x P. 500 x H. 800 mm Dimensions extérieures : L. 950 x P. 820 x H. 1700 mm Puissance 13,2 KW en 400 V Poids 450 kg	7440,00
	1 Plaque réfractaire de 450 x 450 x 17 mm	39,50
TSD150 150 L	Dimensions intérieures : L. 500 x P. 500 x H. 580 mm Dimensions extérieures : L. 950 x P. 820 x H. 1550 mm Puissance 9,9 kW en 400 V Poids 380 kg Option construction tout inox +20%	6897,00
	1 Plaque réfractaire de 450 x 450 x 17 mm	39,00

OPTIONS :

Résistances dans la sole : Prix sur demande

230 V monophasé pour TSD150

360,00

Construction du four TSD tout inox + 25%



Four TR500



Four série TSD200



Four TSD - Vue arrière



Intérieur du four TSD150

FOUR À ENFOURNEMENT FRONTAL

SÉRIE RSH CONSTRUCTION EN ACIER - 1320°C

Les fours RSH sont d'un très bon rapport qualité/prix

3 faces chauffantes jusqu'à 200 litres et 5 faces chauffantes de 300 à 1000 litres. Revêtement entièrement en briques réfractaires JM 26 1430°C.

5 faces chauffantes, résistances en Kanthal A1 montées sur tubes pour les fours de 300 à 1000 litres.

3 faces chauffantes, résistances en Kanthal A1 montées sur tubes pour les fours 150 et 200 litres.

Régulation électronique ATR-902 débrochable pour les fours de 100 à 400 litres avec: 15 courbes programmables avec 20 segments chacune et départ différé.

Affichage constant de la température, remise en route automatique en cas de coupure de courant.

Système de sécurité par coupure d'alimentation en cas de dépassement de la température maximale.

Démarrage différé, temps et température programmables pour chaque segment, palier et température de cuisson réglables.

Régulation SG-930 pour les four de 500 à 1 000 litres avec : 5 courbes programmables avec 15 segments chacune et départ différé.

Sur les modèle de 100 à 400 litres vous avez une aération pour permettre la sortie des fumées et vapeur de cuisson de diamètre 40 mm.

Sur les modèle de 500 à 1000 litres cheminée motorisée et programmable de diamètre 100 mm.

Four livré avec plaque(s) de sole, câble d'alimentation électrique de 2 mètres environ et roulettes inclus (sauf 1 000 litres)

NOTE: Protéger votre four de préférence avec un disjoncteur différentiel de 300 mA



RSH1000



RSH200

5 FACES CHAUFFANTES RÉSISTANCES SUR TUBE 1320°C

RSH1000 1000 L	Dimensions intérieures : L. 1100 x P. 900 x H. 1000 mm Dimensions extérieures : L. 1800 x P. 1700 x H. 1990 mm Puissance 57 kW en 400 V Poids 1430 kg Modèle régulation SG930 avec 3 zones de contrôles de températures et cheminée motorisée	21997,00
	4 Plaques réfractaires de 500 x 450 x 15 mm chacune	208,00
RSH750 750 L	Dimensions intérieures : L. 900 x P. 900 x H. 900 mm Dimensions extérieures : L. 1450 x P. 1620 x H. 1950 mm Puissance 45 KW en 400 V Poids 1140 kg Modèle régulation SG930 avec 3 zones de contrôles de températures et cheminée motorisée	19320,00
	4 Plaques réfractaires de 400 x 400 x 17 mm chacune	148,80
RSH660 660 L	Dimensions intérieures : L. 600 x P. 1100 x H. 1000 mm Dimensions extérieures : L. 1210 x P. 1760 x H. 1900 mm Puissance 40 kW en 400 V Poids 1020 kg Modèle régulation SG930 avec 2 zones de contrôles de températures et cheminée motorisée	17791,00
	2 Plaques réfractaires de 500 x 500 x 15 mm	104,00
RSH500 500 L	Dimensions Intérieures : L. 600 x P. 900 x H. 900 mm Dimensions Extérieures : L. 1150 x P. 1010 x H. 1760 mm Puissance 35 kW en 400 V Poids 930 kg Modèle régulation SG930 avec 2 zones de contrôles de températures et cheminée motorisée	16222,00
	2 Plaques réfractaires de 560 x 430 x 15 mm	144,00
RSH400 400 L	Dimensions intérieures : L. 700 x P. 700 x H. 800 mm Dimensions extérieures : L. 1080 x P. 1260 x H. 1800 mm Puissance 30 kW en 400 V Poids 690 kg	14280,00
	1 Plaque réfractaire de 600 x 600 x 20 mm	88,00
RSH300 300 L	Dimensions Intérieures : L. 700 x P. 700 x H. 600 mm Dimensions Extérieures : L. 1080 x P. 1260 x H. 1800 mm Puissance 20 KW en 400 V Poids 550 kg	11498,00
	1 Plaque réfractaire de 600 x 600 x 20 mm	88,00

PRIX € HORS TAXES AU KG (DUTY FREE € PRICES PER KG) PHOTOS NON CONTRACTUELLES. SUSCEPTIBLES DE MODIFICATIONS. NOTRE RESPONSABILITÉ NE PEUT ÊTRE ENGAGÉE.

Tarifs 2024. Prix hors taxes départ Solargil, valables dans tous nos points de ventes sous réserves de modifications, ces tarifs sont régulièrement actualisés sur notre site en ligne.

SOLARGIL siège social usine : Tél. +33 (0)3 86 45 50 00 - Mail : ceramic@solargil.com

SÉRIE RSH CONSTRUCTION EN ACIER - 1320°C (SUITE)

3 FACES CHAUFFANTES RESISTANCES SUR TUBE

RSH200 200 L	Dimensions intérieures : L. 500 x P. 500 x H. 800 mm Dimensions extérieures : L. 880 x P. 740 x H. 1540 mm Puissance 15 kW en 400 V Poids 415 kg	7298,00
	1 Plaque réfractaire de 450 x 450 x 17 mm	39,50
RSH150 150 L	Dimensions intérieures : L. 500 x P. 500 x H. 600 mm Dimensions extérieures : L. 880 x P. 920 x H. 1365 mm Puissance 12 kW en 400 V (option 230 V monophasé) Poids 350 kg	6279,00
	1 Plaque réfractaire de 450 x 450 x 17 mm	39,50
RSH100 100 L	Dimensions intérieures : L. 450 x P. 450 x H. 500 mm Dimensions extérieures : L. 860 x P. 840 x H. 1280 mm Puissance 11 kW en 400 V (option 230 V monophasé) Poids 290 kg	5295,00
	1 Plaque réfractaire de 400 x 400 x 13 mm	22,00

FOUR À ENFOURNEMENT FRONTAL SOLE MOBILE - 1320°C

Les fours RSA avec sole mobile sur rails

Capacité de 500 à 2 000 litres (sur demande jusqu'à 4 000 litres)

Revêtement entièrement en brique réfractaire JM 26 1430°C

5 faces chauffantes, résistances en Kanthal Al montées sur tubes

Régulation SG-930 avec : 5 courbes programmables avec 15 segments chacune et départ différé

Avec cheminée motorisée et programmable de diamètre 100 mm

Four livré avec plaque(s) de sole

NOTE: Protéger votre four de préférence avec un disjoncteur différentiel de 300 mA

RSA2000 2000 L	Dimensions Intérieures : L 1100 x P 1700 x H 1100 mm Puissance 105 KW en 400 V Poids 3200 kg Modèle régulation SG930 avec 3 zones de contrôles de températures et cheminée motorisée	41941,00
	6 Plaques réfractaires de 550 x 550 x 15 mm chacune	
RSA1500 1500 L	Dimensions Intérieures : L 1300 x P 1100 x H 1050 mm Puissance 75 KW en 400 V Poids 2800 kg Modèle régulation SG930 avec 3 zones de contrôles de températures et cheminée motorisée	35227,00
	4 Plaques réfractaires de 600 x 550 x 15 mm chacune	
RSA1000 1000 L	Dimensions Intérieures : L 1100 x P 900 x H 1000 mm Puissance 57 KW en 400 V Poids 1630 kg Modèle régulation SG930 avec 3 zones de contrôles de températures et cheminée motorisée	29274,00
	4 Plaques réfractaires de 560 x 430 x 15 mm chacune	
RSA750 750 L	Dimensions Intérieures : L 900 x P 900 x H 900 mm Puissance 45 KW en 400 V Poids 1140 kg Modèle régulation SG930 avec 3 zones de contrôles de températures et cheminée motorisée	19320,00
	4 Plaques réfractaires de 400 x 400 x 17 mm chacune	
RSA500 500 L	Dimensions Intérieures : L 600 x P 900 x H 900 mm Puissance 35 KW en 400 V Poids 930 kg Modèle régulation SG930 avec 2 zones de contrôles de températures et cheminée motorisée	18848,00
	2 Plaques réfractaires de 560 x 430 x 15 mm chacune	



RSA500 - ouvert



RSA500 - détail sole



RSA1000 - sole mobile ouverte



RSA1000 - sole mobile fermée

PRIX € HORS TAXES AU KG (DUTY FREE € PRICES PER KG) PHOTOS NON CONTRACTUELLES. SUSCEPTIBLES DE MODIFICATIONS. NOTRE RESPONSABILITÉ NE PEUT ÊTRE ENGAGÉE.

Tarifs 2024. Prix hors taxes départ Solargil, valables dans tous nos points de ventes sous réserves de modifications, ces tarifs sont régulièrement actualisés sur notre site en ligne.

SOLARGIL siège social usine : Tél. +33 (0)3 86 45 50 00 - Mail : ceramic@solargil.com

FOUR À ENFOURNEMENT FRONTAL ZETA 5 FACES CHAUFFANTES TOUT BRIQUE - 1320°C CE

Régulation électronique ATR-902 incluse.

Double isolation pour économie d'énergie.

Pieds démontables pour faciliter le transport

Revêtement entièrement en brique réfractaire JM 26 1430°C 60 mm + 125 mm de Board 1260°C = 185 mm d'isolation

5 faces chauffantes 1320°C maxi, résistances en Kanthal A1 montées sur tube en alumine (1500°C)

Construction des fours avec des briques rainurées, NON cimentées, pour éviter tout risque de fissure.

Équipé de la nouvelle régulation électronique ATR-902 débrochable avec: mise en route différée, 15 courbes programmables avec 20 segments chacune.

Affichage constant de la T°, remise en route automatique en cas de coupure de courant

Système de sécurité par coupure d'alimentation en cas de dépassement de la T° maxi.

Coupure de sécurité à l'ouverture de la porte.

Démarrage différé, montée en température programmables, palier et température de cuisson réglables.

Thermocouple type "S" 1400°C

Trappe d'entrée d'air réglable sous la sole pour un refroidissement rapide.

Structure métallique du four renforcée de 4 mm d'épaisseur.

La carcasse du haut du four est aérée pour éviter toute corrosion.

Four livré avec 1 plaque de sole et ses pieds démontables

Protéger votre four de préférence avec un disjoncteur différentiel de 300mA

SBMS300D5R 300 L	Dimensions intérieures : L. 510 x P. 700 x H. 850 mm Dimensions extérieures : L. 860 x P. 1000 x H. 1700 mm Puissance 18 kW en 400 V Poids 520 kg	12700,00
---------------------	---	----------

Plaque réfractaire 600 x 500 x 20 mm 88,00

SBMS200D5R 200 L	Dimensions intérieures : L. 450 x P. 650 x H. 700 mm Dimensions extérieures : L. 800 x P. 950 x H. 1650 mm Puissance 14 kW en 400 V Poids 450 kg	9470,00
---------------------	--	---------

Plaque réfractaire 600 x 430 x 15 mm 72,00

SBMS150D5R 150 L	Dimensions intérieures : L. 400 x P. 550 x H. 700 mm Dimensions extérieures : L. 750 x P. 850 x H. 1650 mm Puissance 11 kW en 400 V (option 230 V) Poids 420 kg	8110,00
---------------------	---	---------

Plaque réfractaire 400 x 500 x 15 mm 52,00

OPTIONS :

HOTTEGAL	Hotte galvanisée pour sortie des fumées et vapeurs de cuisson Ø 100 mm (à placer au-dessus du four)	130,00
----------	--	--------

	Ouverture de porte à gauche : Sur demande	
--	---	--

SUP701	Cheminée 100 mm automatique et programmable avec régulation ATR-621	1110,00
--------	--	---------

KIT D'ENFOURNEMENT :

comprenant 3 plaques (1 est coupée en 2) + 18 piliers encastrables + 3 piliers H. 100 mm + 3 piliers H. 300 mm

KITENFSBMS300D5R	KIT SBM-S300 D5R Poids du kit 45 kg	335,50
------------------	-------------------------------------	--------

KITENFSBMS200D5R	KIT SBM-S200 D5R Poids du kit 40 kg	287,50
------------------	-------------------------------------	--------

KITENFSBMS150D5R	KIT SBM-S150 D5R Poids du kit 30 kg	227,50
------------------	-------------------------------------	--------

REGULATR902	Régulation de rechange	355,00
-------------	------------------------	--------

Jeu de 6 résistances de rechange pour four SBM-S300 ZETA 882,00

Jeu de 6 résistances de rechange pour four SBM-S200 ZETA 815,00

Jeu de 4 résistances de rechange pour four SBM-S150 ZETA 779,00

OPTIONS :

230 V monophasé pour SBM-S150 D5R 360,00

Construction du four en inox + 25%



Four SBM ZETA
150 litres ouvert



Régulation ATR-902



Trappe de refroidissement



Kit d' enfournement pour four frontal

FOUR ÉLECTRIQUE SÉRIE H pour usage intensif

SÉRIE H. 1320°C MODÈLE DELTA FOUR ÉLECTRIQUE ISOLATION BRIQUE (1430°C)

Monté sur pieds démontables.

Sole fixe, enfournement frontal, revêtement tout brique (séries Beta et Delta) ou mixte fibre/brique (série Alfa).

Tous les fours de la série H sont équipés de la régulation ATR-620 à double affichage comprenant 15 programmes de cuisson de 20 segments, 1 zone de contrôle, mise en route différée.

Courbe de cuisson maîtrisable en montée et descente (refroidissement contrôlé)

Trappe d'entrée d'air réglable sous la sole pour un refroidissement rapide.

Coupure du courant en cas d'ouverture de la porte.

Plusieurs régulations peuvent être adaptées, la cheminée automatique est incluse dans le prix.

Système de coupure d'alimentation électrique en cas de dépassement de la température maximale.

Thermocouple de contrôle et de sécurité.

Parois aérées pour empêcher toute corrosion du four.

Plaques de sole fournies.

Isolation 225 mm en brique réfractaire isolantes type 26 (1430°C)

Four 3 faces chauffantes, résistances montées sur tubes

Les résistances montées sur tubes supports et maintenues en place par des goupilles en Kanthal

Cheminée motorisée et programmable

Sur demande, nous pouvons vous proposer notre gamme ALFA isolation fibre plus économique

DELTAI320500L	HG - 500 litres Puissance 27 kW en 400V 840kg Dimensions intérieures: L. 700 mm x H. 910 mm x P. 800 mm Dimensions extérieures: L. 1320 mm x H. 2030 mm x P. 1320 mm	14779,00
DELTAI320410L	HG - 410 litres Puissance de 25 kW en 400 V 735kg Dimensions intérieure: L. 650 mm x H. 850 mm x P. 750 mm Dimensions extérieures: L. 1270mm x H. 1960mm x P. 1270 mm Hauteur d'enfournement par rapport au sol de votre atelier : 730 mm	12784,00
DELTAI320300L	HG - 300 litres Puissance 22 kW en 400 V 560kg Dimensions Intérieures: L.600 mm X H.710 mm X P.700 mm Dimensions Extérieures : L. 1220 mm H. 2020 mm P.1220mm	11615,00
DELTAI320210L	HG - 210 litres Puissance 17kW en 400 V 488kg Dimensions intérieures: L. 500 mm x H. 710 mm x P.600 mm Dimensions extérieures : L. 1120 mm x H. 2010 mm x P.1120 mm	10476,00

OPTIONS FOURS SÉRIE "H" :

Puissance électrique renforcée (montée en température plus rapide)

suivant
modèle



Four sur-mesure pour la lave émaillée
2000 x 1500 x 300 mm
sur sole mobile

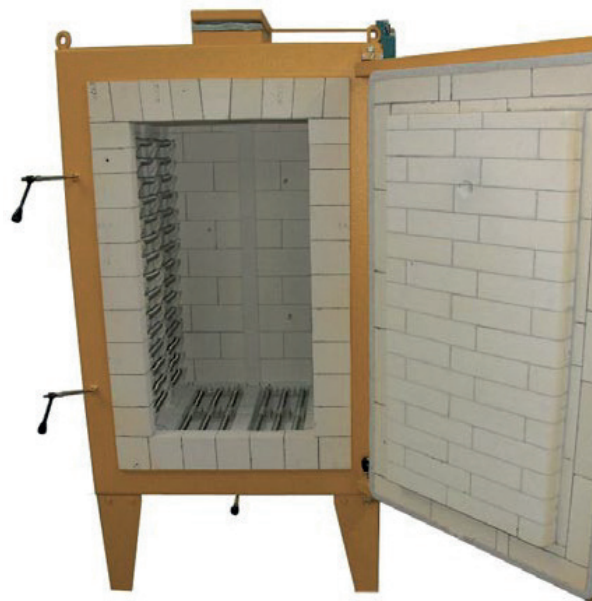

Four série H 300 litres
spécial sculpture
1 m de haut
sur demande

FOUR CLOCHE RAKU 1150°C MAXI

OUVERTURE ÉLECTRIQUE CAPACITÉ 123 LITRES ISOLATION FIBRE

<p>Carcasse en inox, table / support en acier et briques réfractaires Ouverture sur le dessus de type "cloche" par potence de levage incluse avec le four Dimensions intérieures brute : L. 570 x P. 570 x H. 620 mm Dimensions extérieures : L. 750 x P. 790 x H. 2000 mm (avec potence et pieds) Pour le transport, la potence est démontable (H. totale sans la potence pieds inclus : 1100 mm) Hauteur totale de la cloche seule : 670 mm Four livré avec pyrométrie et brûleur gaz propane R-440 coudé Puissance 42 kW MOTORISATION CLOCHE ÉLECTRIQUE: Elévation de la cloche grâce à un moteur 220 V avec commande filaire. Poids total : 70 kg</p>	2349,00
---	---------

FOUR ÉQUIPÉ DE :

Kit RAKU 42 kW propane comprenant : le manodétendeur avec embouts de raccords + 3 m de tuyau + 1 brûleur 42 kW coudé : Kit livré monté avec sécurité brûleur et veilleuse de contrôle .
PYROMÈTRE SUR PILE comprenant le thermomètre digital, la sonde type K (1200°C) de 250 mm + Cordon de 3 m
PLAQUE RÉFRACTAIRE RAKU 1280°C ronde Ø 400mm + 3 piliers de H. 150 mm
Raccord pour une deuxième bouteille (Té + Lyre de 700 mm)

OPTION :

Four monté sur roulettes Ø 100 mm (2 fixes et 2 libres avec frein)

297,00



Four cloche Raku fermé



Four cloche Raku ouvert

CONSTRUIRE SON FOUR RAKU: KIT DE CONSTRUCTION

KITCONS	<p>KIT pour construire le four Construisez votre four RAKU à partir d'un fût de 200 litres. Volume utile : 70 litres pour 110 litres bruts.</p>	657,00
---------	---	--------

Le KIT CONTIENT :

1 Manuel de construction "pas à pas" en couleur : "CONSTRUIRE SON FOUR RAKU"
1 Rouleau de fibre 1260°C en 128kg/m³ épaisseur 25 mm
1 Kit brûleur Raku R440 droit de 42 KW complet avec sécurité et veilleuse pour gaz propane
1 Kit thermomètre numérique à pile type K avec sonde raku 250 mm
5 ml de fil Kanthal 2 mm (pour fixer la fibre)
1 ml de fil Kanthal 3 mm
1 Pince Raku C-67
1 Plaque de sole D400 mm
3 Piliers de hauteur 150 mm
1 Paire de gants Raku
1 Kit de protection pour la manipulation de la fibre
Note : Le kit complet pèse 30 kg

À votre charge :

1 Fût de 200 litres en acier
50 kg de sable (pour déposer et stabiliser le fût sur le sol)
1 Barre en acier de Ø 30 mm et 2000 mm de longueur (pour soulever la cloche)

Prévoir l'outillage nécessaire pour la construction de ce four :

1 Perceuse avec forêt HSS de Ø 6 et 8 mm
1 Scie sauteuse avec lame pour le métal
Pince multiple, Ponce coupante, Cutter, Mètre, Marqueur



Kit construction four Raku

FOUR GAZ ENFOURNEMENT VERTICAL SÉRIE HGP. 1300°C CE

Isolation brique, couvercle fibre (fibre cérachrome)

Structure et hotte en inox, pieds et couvercle en acier

Tous les fours HGP ont un tirage réglable sur la cheminée, un manodétendeur pour le réglage de la T° ou de la réduction.

Brûleurs équipés d'une sécurité.

Le four est muni d'un mécanisme d'ouverture du couvercle par pédale.

Hotte inox diamètre 150 mm et plaques de sole fournies.

Four livré sans pyrométrie.

HGP200	FOUR HGP.200 200 litres 1300°C Isolation brique, couvercle en fibre, cheminée inox, Ø 120 mm Poids 210kg Température maxi 1300°C 3 brûleurs - Consommation : 1,4kg/h Puissance 19,5kW - 16800Kcal/h en propane Dimensions utiles : Ø 565 mm H. 800 mm Dimensions brutes : Ø 620 mm H. 900 mm Dimensions extérieures : Ø 890mm H. 1530 mm (pieds inclus)	5358,00
	Plaque enfournement ronde Ø 560 mm x 17 mm	49,50
HGP120	FOUR HGP.120 120 litres 1300°C Isolation brique, couvercle en fibre, cheminée inox, Ø 120 mm Poids 170kg Température maxi 1300°C 3 brûleurs - Consommation : 1,4kg/h Puissance 19,5kW - 16800Kcal/h en propane Dimensions utiles : Ø 465 mm H. 700 mm Dimensions brutes : Ø 530 mm H. 800 mm Dimensions extérieures : Ø 790 mm H. 1430 mm (pieds inclus)	4189,00
	Plaque enfournement ronde Ø 394 mm x 13 mm	24,00
HGP75	FOUR HGP.075 75 litres 1300°C Isolation briques, couvercle en fibre, cheminée inox, Ø 120 mm Poids 120kg Température maxi 1300°C 2 brûleurs - Consommation : 0,95kg/h Puissance 13kW - 11200Kcal/h en propane Dimensions utiles : Ø 400 mm H. 595 mm Dimensions brutes : Ø 450 mm H.695 mm Dimensions extérieures : Ø 725 mm H. 1325 mm (pieds inclus)	3593,00
	Plaque enfournement ronde Ø 394 mm x 13 mm	24,00
HGP45	FOUR HGP.045 45 litres 1300°C Isolation brique, couvercle en fibre, cheminée inox, Ø 120 mm Poids 90kg Température maxi 1300°C 2 brûleurs - Consommation : 0,95kg/h Puissance 13kW - 11200 Kcal/h en propane Pression d'utilisation de 0,15 à 1,65 bars Dimensions utiles : Ø 350 mm H. 480 mm Dimensions brutes : Ø 380 mm H. 580 mm Dimensions extérieures : Ø 675 mm H. 1210 mm (pieds inclus)	3057,00
	Plaque enfournement ronde Ø 350 mm x 12 mm	16,00
PYROMÉTRIE :	Indicateur digital de température TYPE "S" (1400°C) à pile (9V)	395,00
	Livré avec câble de compensation (3 m), 1 sonde type S de 250 mm en 0,35 mm	
OPTION :	Régulation automatique qui inclut le séchage, la cuisson, le palier de fin de cuisson et fermeture automatique du gaz en fin de programme. 3 vitesses de brûleurs en fonction de votre programme. 15 Programmes de 20 segments chacun.	2150,00



HGP120

FOUR GAZ ENFOURNEMENT FRONTAL FOUR "H.G.R-TI-EKO" - 1320°C

TIRAGE INVERSE POUR CUISSON OXYDANTE OU RÉDUCTRICE

2 Brûleurs coudés placés sous le four en position verticale avec 1 sécurité sur chaque brûleur + veilleuse. Isolation briques JM-26 (1430°C) 64 mm + 100 mm de BOARD 1260°C

Four livré avec sa hotte inox + l'indicateur de température digital et son thermocouple type "S" Diamètre de cheminée 245 mm avec trappe de réglage.

Manodétendeur réglable.

Température maxi: 1320°C

Alimentation propane (option gaz naturel sur demande)

Pression d'utilisation de 0,15 à 1,65 bars réglable.

Ces fours gaz sont montés sur pieds (hauteur des pieds suivant votre choix)

Construction en tubes carrés d'acier traité, étirés à froid fortement assemblés

Regard dans la porte Ø 50 mm

Parois froides en acier traité "ZINC" et peinture anti corrosion



Four HGRTIRKO 185 porte ouverte hotte installée

HGRTIEKO185	<p>Modèle économique de 280 litres total ou 185 litres utiles Brûleurs atmosphériques propane haute pression (maxi 1,65 bar) de 40 kW en puissance total. Poids Brut : 550 kg Dimensions intérieures utiles : L. 450 mm x H 700 mm x P. 590 mm (185 litres utiles) Dimensions intérieures brutes L.600 mm x H 720 mm x P. 650 mm (280 litres brutes) Dimensions extérieures : L. 930 mm x H. 1120 mm x P. 1100 mm Hauteur du four avec pieds maxi : 1845 mm (+300mm avec la hotte inox) Plaque réfractaire de sole incluse 450 x 590 x 20 mm</p>	8600,00
-------------	--	---------

HGRTIEKO260	<p>Modèle économique de 400 litres total ou 260 litres utiles Brûleurs atmosphériques propane haute pression (maxi 1,65 bar) de 59 kW en puissance total. Poids brut : 650 Kg Dimensions Intérieures utiles : L. 460 mm x H. 810 mm x P. 700 mm (260 litres utiles) Dimensions intérieures brutes : L. 600 mm x H. 850 mm x P. 790 mm (400 litres brutes) Dimensions extérieures : L. 1060 mm x H. 2150 mm x P. 1300 mm Hauteur du four avec pieds maxi : 1845 mm (+ 300 mm avec la hotte inox) Plaque réfractaire de sole incluse 450 X 600 X 20 mm</p>	11283,00
-------------	--	----------

OPTIONS :

Allumage piezo des brûleurs	310,00
Régulation automatique qui inclut le séchage, la cuisson, le palier de fin de cuisson et fermeture automatique du gaz en fin de programme. 3 vitesses de brûleurs en fonction de votre programme. 15 Programmes de 20 segments chacun.	2150,00

KITS D'ENFOURNEMENT :

comprenant 3 Plaques (1 est coupée en 2) + 18 piliers encastrables + 3 piliers H. 100 mm + 3 piliers H. 300 mm

Pour le four HGRTI-185	245,00
Pour le four HGRTI-260	335,00



Four HGRTIRKO 185 porte fermée

FOUR À GAZ ISOLATION BRIQUE ENFOURNEMENT FRONTAL SÉRIE HGRTI-1320°C CE

TIRAGE INVERSE POUR CUISSON OXYDANTE OU RÉDUCTRICE

Possibilité de gamme four gaz pour 1200°C sur demande.

Brûleurs atmosphériques propane haute pression (maxi 1,65 bar).

Brûleurs coudés en position verticale avec 1 sécurité sur chaque brûleur + veilleuse.

Equipés de nombreux brûleurs pour une très grande homogénéité de la température.

Isolation briques JM-26 (1430°C) 70 mm + 155 mm de fibre "bio" SUPERWOOL 1260°C

Four livré avec sa hotte inox, le pyromètre digital et thermocouple de type "S".

Diamètre de cheminée 245 mm avec trappe de réglage.

Manodétendeur réglable + filtre gaz + vanne de coupure générale.

Température maxi : 1320°C

Plaques de sole fournies

Alimentation propane (option butane sur simple demande)

Pression d'utilisation de 0,15 à 1,65 bars réglable.

Ces fours gaz sont montés sur pieds (Hauteur des pieds suivant votre choix).

Construction en tubes carrés de 2 à 5 mm en acier traité, étirés à froid et fortement assemblés.

Regard dans la porte Ø 50 mm.

Parois froides en acier traité "ZINC" et peinture anti corrosion.

10 mm d'aération entre la carcasse métallique du four et l'isolant.



Four HGRTI-1000S
porte ouverte

HGRTI1000S	HGR-TI (1530 litres bruts) 1020 litres utiles Équipé de 10 brûleurs pour 200 000 Kcal/h. Dimensions intérieures utiles : L. 850 mm x H. 1200 mm x P. 1000 mm Dimensions intérieures totales : L. 1050 mm x H. 1370 mm x P. 1170 mm (soit 1683 litres bruts) Dimensions extérieures : L. 2010 x H. 2240 mm avec les pieds x P.1720 mm + 400 mm avec la hotte inox Dimensions extérieures mini : L. 1560 x H. 2240 avec les pieds x P. 1660 mm Avec le manodétendeur et le pyromètre digital inclus dans le prix Poids : 2000 kg	27260,00
------------	---	----------

HGRTI750S	HGR-TI (1311 litres brutes) 756 litres utiles Équipé de 8 brûleurs pour 150 000 Kcal/h. Dimensions intérieures utiles : L. 800 mm x H. 900 mm x P. 1050 mm Dimensions intérieures totales : L. 1000 mm x H. 1150 mm x P. 1140 mm (soit 1311 litres bruts) Dimensions extérieures : L. 1625mm x H. 2050 avec les pieds x P. 1655mm Avec le manodétendeur et le pyromètre digital inclus dans le prix Poids : 1500 kg	22780,00
-----------	--	----------



Four gaz HGRTI-252S
porte ouverte

HGRTI504S	HGR-TI (870 litres brutes) 504 litres utiles Équipé de 6 brûleurs pour 125 000 Kcal/h. Dimensions intérieures utiles : L. 700 mm x H. 900mm x P. 800 mm Dimensions intérieures totales : L. 950 mm x H. 1005mm x P. 915mm (soit 873 litres bruts) Dimensions extérieures : L. 1580mm x H. 2150 avec les pieds x P. 1510mm Avec le manodétendeur et le pyromètre digital inclus dans le prix Poids : 1050 kg	19870,00
-----------	--	----------

HGRTI252S	HGR-TI (490 litres brutes) 252 litres utiles Équipé de 4 brûleurs pour 100 000 Kcal/h. Dimensions intérieures utiles : L. 600 mm x H.700 mm x P. 600 mm Dimensions intérieures totales : L. 850 mm x H.805 mm x L. 715 mm (soit 489 litres bruts) Dimensions extérieures : L. 1500 mm x H. 2020 avec les pieds (+ 300 mm avec la hotte x P. 1350 mm) Avec le manodétendeur et le pyromètre digital inclus dans le prix Poids : 880 kg	16455,00
-----------	---	----------

Construction sur mesure : Nous contacter.

OPTIONS :

Régulation automatique qui inclut le séchage, la cuisson, le palier de fin de cuisson et fermeture automatique du gaz en fin de programme. 3 vitesses de brûleurs en fonction de votre programme. 15 Programmes de 20 segments chacun.	2150,00
--	---------

Carcasse inox : + 20 %

Allumage piezo électrique des brûleurs	SUR DEMANDE
--	----------------

Note : Afin d'améliorer la qualité de nos fours, leurs caractéristiques peuvent être modifiées sans préavis.

PRIX € HORS TAXES AU KG (DUTY FREE € PRICES PER KG) PHOTOS NON CONTRACTUELLES. SUSCEPTIBLES DE MODIFICATIONS. NOTRE RESPONSABILITÉ NE PEUT ÊTRE ENGAGÉE.

Tarifs 2024. Prix hors taxes départ Solargil, valables dans tous nos points de ventes sous réserves de modifications, ces tarifs sont régulièrement actualisés sur notre site en ligne.

SOLARGIL siège social usine : Tél. +33 (0)3 86 45 50 00 - Mail : ceramic@solargil.com

FOURS FUSING RÉSISTANCES À INFRAROUGE

GAMMA

Four FUSING conçu pour le travail du verre, isolation 1260°C.

Pour les fours FUS-1 à partir de 70, 140, 285, 450 et 560 litres :

Les parois et la voûte ont une isolation en panneaux rigides de 75 mm (1 de 25 mm + 1 de 50 mm)

La sole à une épaisseur d'isolation de 100 mm (1 panneau de fibre rigide de 25 mm + 1 de 50 mm + 1 de 25 mm)

Les fours sont équipés de trappes d'aération de 90 X 60 mm (motorisées à partir du 285 litres)

2 puissances sont disponibles aux choix

Pour les fours FUS-2 à partir de 765, 875, 1050, 1680 et 1260 litres :

Les parois et la voûte ont une isolation en fibre d'une épaisseur d'isolation de 75 mm de fibre rigide (3 de 25 mm)

La sole à une épaisseur d'isolation de 100 mm (1 panneau de fibre rigide de 25 mm + 1 de 50 mm + 1 de 25 mm)

Les fours sont équipés de trappes d'aération de 90 X 60 mm motorisées

Les fours sont livrés avec 4 pieds démontables

Ouverture à l'aide de pistons pneumatiques.

Les résistances en Kanthal A1 sont montées dans la voûte du four, dans des tubes en quartz.

Alimentation en 230 V ou 400 V pour les modèles 70 et 140 litres, alimentation en 400 V pour le reste de la gamme.

Tous les fours sont équipés d'une régulation électronique ATR-621, de 15 courbes programmables de 20 segments chacune.

Affichage constant de la température, remise en route automatique en cas de coupure de courant

Système de sécurité par coupure d'alimentation électrique en cas de dépassement de la température maximale.

Thermocouple type "K" 1200°C.

L'isolation du four est maintenue en place grâce à des "CUPLOCKS"

Ce système permet un démontage facile des parois isolantes pour un contrôle.

Carrosserie en acier de haute qualité avec traitement anticorrosion.

Seul le four 70 litres est livré sans pieds (il se place sur une table en option).

L'ouverture et la fermeture du couvercle sont assistées par des vérins à gaz.

Tous nos fours ont un accès sur 3 côtés.

Caractéristiques techniques : Température de travail maxi. 950°C.

G70L	FOUR FUSING MODÈLE G-70 LITRES À POSER SUR TABLE Puissance : 3 ou 5 kW en 230 V ou 400 V Poids 150 kg Dimensions intérieures : l. 500 x P. 500 x H. 280mm Dimensions extérieures : l. 870 x P. 804 x H. 480 mm	4518,00
G140L	FOUR FUSING MODÈLE G-140 LITRES Puissance : 5 ou 7 kW en 230 V ou 400 V Poids 200 kg Dimensions intérieures : l.500 x P. 500 x H. 280 mm Dimensions extérieures : l. 1390 x P. 825 x H. 1490 mm avec pieds	6797,00
G285L	FOUR FUSING MODÈLE G-285 LITRES CHEMINEE AUTOMATIQUE Puissance : 9 ou 12 kW en 400 V Poids 360 kg Dimensions intérieures : l. 1200 x P. 850 x H. 280 mm Dimensions extérieures : l. 1590 x P. 1175 x H. 1490 mm	9035,00
G450L	FOUR FUSING MODÈLE G-450 LITRES CHEMINEE AUTOMATIQUE Puissance : 22 kW en 400 V Poids 400 kg Dimensions intérieures : l. 1600 x P. 1000 x H. 280 mm Dimensions extérieures : l. 1990 x P. 1375 x H. 1490 mm	13730,00
G560L	FOUR FUSING MODÈLE G-560 LITRES CHEMINEE AUTOMATIQUE Puissance : 27 kW en 400 V Poids 500 kg Dimensions intérieures : l. 2000 x P. 1000 x H. 280 mm Dimensions extérieures : l. 2390 x P. 1375 x H. 1490 mm	15860,00



Four Fusing G-70 fermé



Four Fusing G-70 ouvert



Four Fusing G-285

GAMME FUSING INDUSTRIELLE

SOLE MOBILE

G765L	FOUR FUSING MODÈLE G-765 LITRES OUVERTURE PNEUMATIQUE CHEMINEES AUTOMATIQUES ET SOLE MOBILE SUR ROUES Puissance : 30 kW en 400 V Poids 790 kg Dimensions intérieures : l. 2250 x P. 1215 x H. 280 mm Dimensions extérieures : l. 2640 x P. 1590 x H. 1495 mm	20026,00
G875L	FOUR FUSING MODÈLE G-875 LITRES OUVERTURE PNEUMATIQUE CHEMINEES AUTOMATIQUES ET SOLE MOBILE SUR ROUES Puissance : 33 kW en 400 V Poids 850 kg Dimensions intérieures : l. 2500 x P. 1250 x H. 280 mm Dimensions extérieures : l. 2940 x P. 1570 x H. 1330 mm	20855,00
G1050L	FOUR FUSING MODÈLE G-1050 LITRES OUVERTURE PNEUMATIQUE CHEMINEES AUTOMATIQUES ET SOLE MOBILE SUR ROUES Puissance : 35 kW en 400 V Poids 900 kg Dimensions intérieures : l. 2500 x P. 1500 x H. 280 mm Dimensions extérieures : l. 2940 x P. 1570 x H. 1330 mm	25465,00
G1260L	FOUR FUSING MODÈLE G-1260 LITRES OUVERTURE PNEUMATIQUE CHEMINEES AUTOMATIQUES ET SOLE MOBILE SUR ROUES Puissance : 40 kW en 400 V Poids 1260 kg Dimensions intérieures : l. 3000 x P. 1500 x H. 280 mm Dimensions extérieures : l. 3440 x P. 2120 x H. 1330 mm	26459,00
FG1500L	FOUR FUSING MODÈLE G-1500 LITRES OUVERTURE PNEUMATIQUE CHEMINEES AUTOMATIQUES ET SOLE MOBILE SUR ROUES Puissance : 45 kW en 400 V Poids 1330 kg Dimensions intérieures : l. 3000 x P. 1800 x H. 280 mm Dimensions extérieures : l. 3440 x P. 2120 x H. 1330 mm	28372,00

Pour d'autres modèles de four fusing ou cuisson de lave émaillée, nous consulter



Four Fusing G-765



Four Fusing G-1050

BRÛLEURS ATMOSPHERIQUES GAZ PROPANE TOUT ACIER

Brûleurs équipés d'un système de sécurité de flamme et d'une flamme pilote.
 Equipé d'une vanne gaz de coupure réglable (possibilité de réglage plus étendu de la flamme)
 Support de brûleur acier pivotant pouvant être soudé ou vissé sur le four ou un support.
 NOTE : Brûleur équipé d'origine d'un filetage en 13 mm par 130 et d'une connexion tuyau souple 8 mm.
 Pour une connexion tuyau cuivre, merci de le préciser à la commande.

R440 de 40 000 Kcal/h. Consommation à 1,50 bar : 4,0 kg/h
 Dimensions du brûleur R440 droit : Ø de la tête 50 mm L. 520 mm H. 140 mm
 Dimensions du brûleur R440 coudé : Ø de la tête 50 mm L. 550 mm H. 260 mm

BRULEUR440D42	Brûleur R440 Puissance 42 kW droit	299,00
---------------	------------------------------------	--------

BRULEUR440C42	Brûleur R440/90 Puissance 42 kW coudé	336,00
---------------	---------------------------------------	--------

R440 de 50 000 Kcal/h. Consommation à 1,50 bar : 4,2 kg/h

BRULEUR440D52	Brûleur R440 Puissance 52 kW droit	299,00
---------------	------------------------------------	--------

BRULEUR440C52	Brûleur R440/90 Puissance 52 kW coudé	339,00
---------------	---------------------------------------	--------

R441 de 100 000 Kcal/h. Consommation à 1,50 bar : 8,4 kg/h env.
 Dimensions du brûleur R441 droit : Ø de la tête 70 mm L. 690 mm H. 170 mm
 Dimensions du brûleur R441 coudé : Ø de la tête 70 mm L. 720 mm H. 340 mm

BRULEUR441D116	Brûleur R441 Puissance 116 kW droit	396,00
----------------	-------------------------------------	--------

BRULEUR441C116	Brûleur R441/90 Puissance 116 kW coudé	422,00
----------------	--	--------

Sur demande nous pouvons vous proposer le brûleur R-442 de puissance 232 kW

SONDECUBRU	Sonde de sécurité 600 mm de flamme pour brûleurs R440-R441 et BG/AT	15,00
------------	---	-------

TETEBRU	Tête de brûleur R440 de rechange	81,00
---------	----------------------------------	-------

MODUSECU	Bloc de sécurité brûleur R440-R441 avec sortie veilleuse	98,00
----------	--	-------

INJECBRU	Injecteur de remplacement pour brûleur R440 de 40 000 Kcal/h ou 50 000 Kcal/h (préciser le modèle)	9,00
----------	---	------

ALIGAZ	Alimentation gaz à 90°C (coude + raccord)	16,00
--------	---	-------

Autre types de brûleurs et de plus grande puissance sur demande

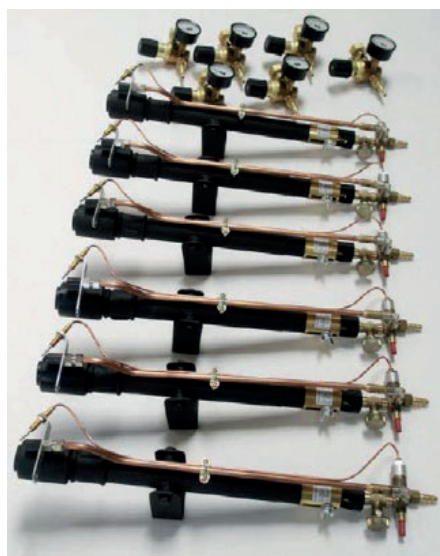

R440-42-D brûleur gaz droit



R440-52-90 brûleur coudé



R441-116-D brûleur gaz droit

RACCORDS ET VANNES GAZ

TUYPROP	TUYAU PROPANE 20 bars maxi Ø 8 mm, le mètre linéaire	5,00
FLEXGAZ	FLEXIBLE GAZ INOX GPL 2 mètres avec entrée écrou M20 x 1,5 / sortie écrou G 1/2	65,00
ECROURAC	ÉCROU RACCORD DIRECT INVERSEUR (Pas à droite) / DÉTENDEUR (Pas à gauche)	38,00
ELECTROI/4	ÉLECTROVANNE 1/4" 220 V NC (coupure gaz commandée par régulation)	115,00
ELECTROI/2	ÉLECTROVANNE HAUTE PRESSION NC F/F EN 1/2" 220 V 6 bars Adaptation et montage à façon possible.	382,00
Raccord gaz par couplage de 2, 4, 6 ou plus en bouteille propane ou butane		
KITLYRE	Kit lyre de raccord 700 mm + Té d'accouplement (ensemble de couplage pour 2 bouteilles)	60,00
LYRE	Lyre 700 mm pour raccord bouteille	33,00
TERACCORD	Té vendu seul	30,00
INVMA	Inverseur manuel bouteilles gaz M-M 20 x 150	97,00
INVAU	Inverseur automatique bouteilles gaz 12 kg/h pression sortie 1,5 bar M-M 20 x 150	325,00



Tuyau Propane



Flexible gaz naturel inox 400



Lyre pour raccord bouteille



Kit raccord 2 bouteilles lyre + té



Té de raccordement pour bouteille



Inverseur manuel

Inverseur automatique

MANO DÉTENDEURS PROPANE

MANBGRP007	Manodétendeur - pression maximale 3 kg Débit: 10 Kg/h - Soit : 5,35 m3/h	125,20
MANBGRP008	Manodétendeur - pression maximale 4 Kg Débit: 25 Kg/h - Soit : 13,38 m3/h en 20x150	182,00
MANBGRP009	Manodétendeur - pression maximale 4 Kg Débit: 40 Kg/h - Soit : 21,4 m3/h en 20x150	193,00
MANORECH	Manomètre de rechange pour détendeur - Graduation de 0 à 3 kg	77,00
MANO80	Manomètre de Ø 80 mm avec raccord en 1/4" - Graduation de 0 à 1,6 bar	58,00
MANO63	Manomètre de Ø 63 mm avec raccord en 1/4" Graduation de 0 à 400 mbar	174,00

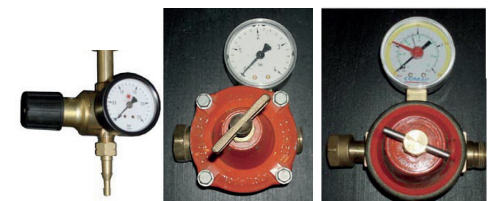

Manodétendeur 10 kg/h - 25 kg/h - 40 kg/h



Manomètre Ø 63 mm



Manomètre Ø 80 mm

KIT RAKU AVEC BRÛLEUR R.440

KITRAKU42	Le brûleur R440-42 de 42 KW est celui monté sur les fours RAKU de 70 à 200 litres environ* Kit RAKU 42 KW comprenant: le manodétendeur A-100-520 avec embouts de raccordement + 3m de tuyau + 1 brûleur 42 KW droit. Kit livré monté, avec sécurité et pilote de flamme.	401,00
KITRAKU52	Le brûleur R440-52 de 52 KW est celui monté sur les fours RAKU de 150 à 300 litres environ* Kit RAKU 52kw comprenant : le manodétendeur A-100-520 avec embouts de raccordement + 3m de tuyau + 1 brûleur 52 KW droit. Kit livré monté, avec sécurité et pilote de flamme.	401,00
* Données indicatives de la puissance et capacité du brûleur en fonction de l'épaisseur et de la qualité d'isolation de votre four.		
Note : Pour tout montage sur four céramique, se reporter aux puissances de nos gammes: Fours gaz HG, HGP (tirage direct) et HG-TI (tirage inversé)		
Kit raku avec brûleur coudé R-440		sur demande



R440 détail sécurité brûleur sonde + veilleuse



R440 détail manodétendeur

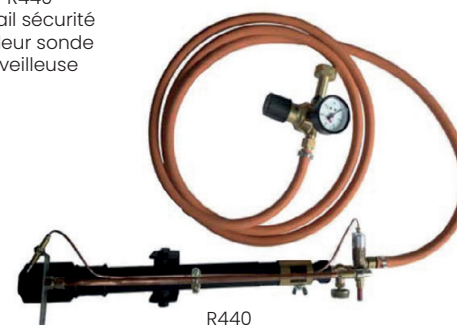

R440 Kit brûleur Raku 42 et 52 kW

SONDES PYROMÉTRIQUES K et S

Diamètres possibles pour le type K: 6 ou 15 mm

Diamètres possibles pour le type S: 10 ou 15 mm

Longueur sur mesure possible

SONDES TYPE "K" 1200°C SANS TÊTE DOMINO PORCELAINE Avec support inox et protection Inconel Ø 6 mm

SONDK110	TYPE K 1200°C Longueur : 110 mm fil 1,6 mm	42,00
SONDK155	TYPE K 1200°C Longueur : 155 mm fil 1,6 mm	50,00
SONDK220	TYPE K 1200°C Longueur : 220 mm fil 1,6 mm	59,00
SONDK300	TYPE K 1200°C Longueur : 300 mm fil 1,6 mm	63,00
SONDK400	TYPE K 1200°C Longueur : 400 mm fil 1,6 mm	75,00
SONDK500	TYPE K 1200°C Longueur : 500 mm fil 1,6 mm	90,00

SONDES TYPE "K" 1200°C AVEC TÊTE ALUMINIUM Avec manchon inox et protection alumine Ø 15 mm

SONDK220T	TYPE K 1200°C Longueur : 220 mm fil 1,6 mm	104,00
SONDK300T	TYPE K 1200°C Longueur : 300 mm fil 1,6 mm	112,00
SONDK400T	TYPE K 1200°C Longueur : 400 mm fil 1,6 mm	170,00

SONDES TYPE "S" 1400°C SANS TÊTE DOMINO PORCELAINE Support inox et protection en Alumine Ø 10 mm

SONDS120	TYPE S 1400°C Longueur : 120 mm fil 0,2 mm	100,00
SONDS160	TYPE S 1400°C Longueur : 160 mm fil 0,2 mm	128,00
SONDS180	TYPE S 1400°C Longueur : 180 mm fil 0,2 mm	135,00
SONDS230	TYPE S 1400°C Longueur : 230 mm fil 0,2 mm	149,00
SONDS250	TYPE S 1400°C Longueur : 250 mm fil 0,2 mm	160,00
SONDS300	TYPE S 1400°C Longueur : 300 mm fil 0,2 mm	175,00
SONDS400	TYPE S 1400°C Longueur : 400 mm fil 0,2 mm	215,00

SONDES TYPE "S" 1400°C AVEC TÊTE ALUMINIUM Avec manchon inox et protection alumine Ø 15 mm

SONDS220T	TYPE S 1400°C Longueur : 220 mm fil 0,2 mm	180,00
SONDS300T	TYPE S 1400°C Longueur : 300 mm fil 0,2 mm	220,00
SONDS400T	TYPE S 1400°C Longueur : 400 mm fil 0,2 mm	330,00



Sonde sans tête type «K»



Sonde avec tête type «K» ou «S»



SONS160

CÂBLES DE COMPENSATION

CABLHER.14	POUR CANNE TYPE K 1200°C Le mètre linéaire	4,00
CABLHER.12	POUR CANNE TYPE S 1400°C Le mètre linéaire	5,15



CABLHER.14
Câble de compensation type «K»



CABLHER.12
Câble de compensation type «S»

PRIX € HORS TAXES AU KG (DUTY FREE € PRICES PER KG) PHOTOS NON CONTRACTUELLES. SUSCEPTIBLES DE MODIFICATIONS. NOTRE RESPONSABILITÉ NE PEUT ÊTRE ENGAGÉE.

Tarifs 2024. Prix hors taxes départ Solargil, valables dans tous nos points de ventes sous réserves de modifications, ces tarifs sont régulièrement actualisés sur notre site en ligne.

SOLARGIL siège social usine : Tél. +33 (0)3 86 45 50 00 - Mail : ceramic@solargil.com

KITS THERMOMÈTRE NUMÉRIQUE À PILE 9V (KITS LIVRÉS MONTÉS)

KITHTHERK	Comprenant le thermomètre + la sonde type K (1250°C) de 250 mm + cordon de 3 m	39,50
KITTHERS	Comprenant le thermomètre + la sonde type S (1400°C) de 250 mm + cordon de 3 m	395,00

SONDES DE RECHANGE K ou S

SONDKREC	ENSEMBLE DE RECHANGE SONDE 250 mm EN TYPE K + CORDON 3 m + connexion	29,00
SONDSREC	ENSEMBLE DE RECHANGE SONDE 250 mm EN TYPE S + CORDON 3 m + connexion	235,00



KITTHERS
Kit thermomètre à pile type «S»



KITHTHERK
Kit thermomètre à pile type «K»



SONDKREC
Ensemble de rechange type «K»



SONDSREC
Ensemble de rechange type «S»

THERMOMÈTRES NUMÉRIQUES À PILE DE RECHANGE K ou S

THERNUMK	Thermomètre numérique à pile pour sonde type K (1250°C)	36,00
THERNUMS	Thermomètre numérique à pile pour sonde type S (1400°C)	245,00



THERNUMK
Thermomètre numérique à pile de rechange «K»



THERNUMS
Thermomètre numérique à pile de rechange «S»

RÉGULATIONS ÉLECTRONIQUES

REGULATR621I2ABC	<p>Comprenant 15 programmes de cuisson de 20 segments, 1 zone de contrôle. Courbe de cuisson maîtrisable (possibilité de refroidissement contrôlé). Chaque segment est 1 réglage de temps et 1 réglage de température (ou de palier de maintien). Régulation paramétrable en couple K (1250°C) ou S (1450°C). Possibilité en J, R, PT100, NI100, 0..1 V, 0..10 V, 0..20 mA, 4..20 mA Alimentation en 220 V (24 ou 110 V sur commande). Dimensions : P. 145 + 10 mm x H. 72 mm X L. 72 mm. Perçage 66 x 66 mm. Affichage double avec température réel et température du programme 1 entrée sonde de température (ou Pt100) 2 sorties relais 8 A paramétrables NO/NF (par exemple 2 zones de contrôle) et 1 sortie SSR (commande relais statique) 12 V-30 mA Possibilité d'accélérer ou de ralentir le segment en cour d'exécution pendant la cuisson Possibilité de visualiser pendant la cuisson le N° du programme en cours, le N° du segment, la température du programme et le temps écoulé depuis le début du segment en cours.</p>	385,00
------------------	---	--------

ATR-621 précâblée avec schéma de branchement. Prix suivant vos besoins

REGULATR621I3ABCT	Mêmes caractéristiques que le modèle I2-ABC plus les points suivants: 3 sorties relais 8 ampères. Sortie en V / mA / SSR + RS485	531,00
REGULATR621I4ABC	Modèle 14-ABC simple avec les points suivants : Commande contacteur résistances + contacteur sécurité température + aux (cheminée ou trappes)	NOUVEAU 396,00
PLAQADAPATR620	Plaque adaptateur régulation ATR-620 de 72 x 72 mm en 96 x 96 mm	16,80



ATR-621
Régulation électronique

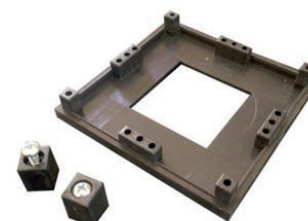

Plaque adaptateur
ATR-244

RÉGULATION À MICROPROCESSEUR

REGULATR902	Comprenant 15 courbes de cuisson configurables avec 20 segments chacune Fonction départ différé de 0 à 9h59 minutes 1 entrée de mesures configurable pour thermo couple K, J, S, R, T, E, N. Alimentation en 220 V 2 sorties relais 8 A Algorithmes ON-OFF avec hystérésis P, PI, P.I.D, PD à durée proportionnelle. Tuning manuel ou automatique. Possibilité fonction régulateur simple. Exemple : maintient à 900°C en continu Format L. 120 x 65 x 65 mm. Poids 400 gr environ Câble de raccordement (1300 mm) prise mâle (prise à 8 pôles)	355,00
PRISFEM8	Prise femelle supplémentaire 8 pôles à souder pour ATR-902 ou régulation type Bentrup	38,00
PRISEPRECABATR902	Prise pré-câblée pour ATR-902 (avec 7 fils numérotés de 1,5 m de long)	54,00
SOL0168	Support en acier INOX inclinable pour régulation ATR-902 à fixer sur la DROITE du four ou au mur	33,00
SUPATR902G	Support en acier INOX inclinable pour régulation ATR-902 à fixer sur la GAUCHE du four ou au mur	33,00



Régulation ATR-902



BORNES DE CONNEXION RÉSISTANCE POUR FOUR ÉLECTRIQUE

BORNH	Borne de connexion de résistance pour fours de la gamme H, ALFA, BETA, DELTA, HC et SM Borne de connexion pour fil Kanthal Ø maxi 4 mm, isolée du four par un support réfractaire	28,65
BOREEKO	Borne de connexion de résistance pour fours de la gamme EKO, BENJAMIN, SBM et ZETA Borne de connexion pour fil Kanthal Ø maxi 2 mm, isolée du four par un support réfractaire	17,65

INDICATEUR NUMÉRIQUE ATR244-12ABC SUR SECTEUR type K ou S

ATR24420/ABC	Pour 1 sonde. Précisez le thermocouple "K" ou "S" lors de la commande. Avec 2 affichages : 1 pour la température dans le four et un autre pour la valeur maxi programmée. Alimentation en 220 V Format 48 x 48 x 102 mm et perçage 46 x 46 mm. Poids 250 gr environ	220,00
--------------	---	--------

Note : L'indicateur ATR-243/ABC peut être programmable et être couplé à une électrovalve (pour le gaz) ou sur l'alimentation électrique d'un four via un interface (relais). Ainsi, via un relais, vous pouvez arrêter automatiquement la cuisson de votre four (gaz ou électrique) si vous ne possédez pas de régulation (principalement pour le gaz) ou en police (couplé à votre régulation).
Nous contacter pour un devis de montage, ou pré-câblage.

PLAQADAPATRI43	Plaque adaptateur régulation ATR-243 de 48 x 48 mm en 96 x 96 mm	19,64
----------------	--	-------



ATR-244
Indicateur numérique double-affichage



REGULTC75S

RÉGULATION BENTRUP 6 COURBES

REGULTC75S	Comprenant 6 courbes de cuisson configurées et modifiables avec 8 segments chacun. Alimentation 80-264 Vac 50/60HZ. 1 sortie contrôle chauffe (relai statique uniquement). Algorithmes ON-OFF avec hystérésis. P.I.D, PID Autotune, Mode de contrôle ON-OFF. Affichage en haut courbe graphique. Affichage en dessous de la température dans le four ou de la consigne. Application SuperWise pour superviser depuis son smartphone les cuissons à distance. Interface USB, permet d'exporter et importer cuissons et programmes. 6 courbes programmées et modifiables avec départ différé-montée (2 segments)-palier et descente. Format L. 60 x H. 160 Epaisseur 19 mm. Poids 276 gr environ. Régulation TC75S prévu pour thermocouple type S uniquement. Prise HAND7D (même modèle que la régulation ATR-902). La régulation TC75S est adaptable sur nos fours à la place de la régulation ATR-902.	355,00
------------	---	--------

GRIFFES DE CONNEXION POUR FOUR ÉLECTRIQUE

GRIFFE16	Griffe de connexion pour résistance de 16 A maximum	7,00
GRIFFE30	Griffe de connexion pour résistance de 30 A maximum	9,00

NOTE : Petit calcul des sections de câble pour votre four
 Puissance ÷ 380 ÷ 5 vous donnera votre section de fil pour une alimentation en 380 V
 Puissance ÷ 220 ÷ 5 vous donnera votre section de fil pour une alimentation en 220 V

Exemple en 220 V : Four BENJAMIN 150 litres 1300°C en 220 V d'une puissance de 9 kW
 Le diamètre du fil est de 8,18²: il vous faudra du fil de Ø 10² (pour les 2 fils d'alimentation + Terre)
Exemple en 380 V : Four BENJAMIN 150 litres 1300°C en 380 V d'une puissance de 9 kW
 Le diamètre de fil est de 4,74²: il vous faudra du fil de Ø 6² (pour les 3 phases + Neutre + Terre)

ATTENTION À LA DISTANCE ENTRE VOTRE COMPTEUR ET VOTRE FOUR !
 Si la section du fil est proche du diamètre demandé et que la distance entre votre compteur et votre four est très importante, prenez la section du dessus.



Griffe de connexion pour résistance 16 A

PUISSANCES ET AMPÉRAGES EN FONCTION DE L'ALIMENTATION

Puissance (W)	Intensité 230 V mono	Ø du fil (mm)	Intensité 380 V tri	Ø du fil à demander (mm)
500	3,1	2,5		
1000	6,2	2,5	1,51	2,5
1500	9,4	2,5	2,27	2,5
2000	12,5	2,5	3,00	2,5
3000	10,0	2,5	4,50	2,5
3500	18,0	6,0	5,30	2,5
4000	25,0	6,0	6,00	2,5
5000	31,0	6,0	8,00	2,5
6000	37,5	6,0	9,20	2,5
7000	43,7	10,0	10,60	2,5
8000	50,0	10,0	12,00	2,5
9000	56,2	10,0	14,00	2,5
10000	62,5	16,0	16,00	2,5
12000			18,40	2,5
15000			22,60	6,0
20000			30,60	6,0



Griffe de connexion pour résistance 30 A

Utiliser de préférence un disjoncteur équipé d'un différentiel de 300 mA pour le branchement de votre four électrique.

CONTACTEURS DE PUISSANCE POUR FOUR ÉLECTRIQUE

Bobine contacteur A1 A2 en 230 V
 Puissance maximum du contacteur donnée pour des résistances de four.
 Ne convient pas pour des moteurs électriques de cette puissance

CONTACTEUR40	Contacteur 40 A 4 pôles (3 phases + Neutre) double entrées bobine en 230 V Contacteur pour 16 kW par phase ou 48 kW total maxi en 400 V et 9 kW en 220 V maxi	81,00
CONTACTEUR65	Contacteur 65 A 4 pôles (3 phases + Neutre) double entrées bobine en 230 V Contacteur pour 18 kW par phase maxi en 400 V trophasé et 18 kW en 230 V monophasé maxi	182,00



Contacteur de puissance électro-mécanique

PRIX € HORS TAXES AU KG (DUTY FREE € PRICES PER KG) PHOTOS NON CONTRACTUELLES. SUSCEPTIBLES DE MODIFICATIONS. NOTRE RESPONSABILITÉ NE PEUT ÊTRE ENGAGÉE.

Tarifs 2024. Prix hors taxes départ Solargil, valables dans tous nos points de ventes sous réserves de modifications, ces tarifs sont régulièrement actualisés sur notre site en ligne.

SOLARGIL siège social usine : Tél. +33 (0)3 86 45 50 00 - Mail : ceramic@solargil.com

ISOLATION

FIBRE CÉRAMIQUE

KIT DE PROTECTION POUR MANIPULATION FIBRES OU PULVERULENTS A USAGE UNIQUE, comprenant :

- une combinaison à capuche catégorie III
 - une paire de gants nitrile taille 9
 - une paire de lunettes-masque aérée
 - un masque pliable FF P3 S
- 26,00

PAPIER CÉRAMIQUE 1260°C UTILISATION PROFESSIONNELLE

Papier en fibre céramique, très flexible et résistant au déchirement.

Papier céramique à déposer sur vos plaques pour les protéger des émaux coulants.

Densité : 200 kg/m³

PAPCER1	Épaisseur 1 mm rouleau de 60 000 x 1220 mm	180,00
PAPCER2	Épaisseur 2 mm rouleau de 30 000 x 1000 mm	174,00
PAPCER3	Épaisseur 3 mm rouleau de 20 000 x 1220 mm	180,00
PAPCER4	Épaisseur 4 mm rouleau de 10 000 x 1000 mm	174,00

PAPIER CÉRAMIQUE 1260°C à faible BIO-RÉSISTANCE NON TOXIQUE

PAPBIO1	Épaisseur 1 mm rouleau de 40 000 X 1000 mm	195,00
PAPBIO2	Épaisseur 2 mm rouleau de 30 000 X 1000 mm	195,00
PAPBIO3	Épaisseur 3 mm rouleau de 15 000 X 1000 mm	195,00
PAPBIO4	Épaisseur 4 mm rouleau de 10 000 X 1000 mm	195,00

FIBRE EN NAPPE BIO-SOLUBLE NON TOXIQUE 1260°C EN POINTE et 1150 MAXI

La fibre bio-soluble ne convient pas pour une utilisation dans des fours gaz.

	Épaisseur	Dimensions	Densité	Poids	m ² /carton	
FIBREBIO25	25 mm	7315 x 610 mm	128 kg/m ³	14,3 kg	4,46	92,00
FIBREBIO50	50 mm	3660 x 610 mm	128 kg/m ³	14,3 kg	2,23	92,00

Variante de fibre bio-soluble avec film aluminium par vapeur 1 face en 25 x 7315 x 610 mm

103,00

FIBRE CÉRAMIQUE REFRACTAIRE EN NAPPE 1260°C UTILISATION PROFESSIONNELLE

	Épaisseur	Dimensions	Densité	Poids	m ² /carton	
FIBREI260-25	25 mm	7315 x 610 mm	128 kg/m ³	14,3 kg	4,46	112,00
FICEI26038/64	50 mm	3660 x 610 mm	128 kg/m ³	14,3 kg	2,23	112,00

FIBRE CÉRAMIQUE REFRACTAIRE EN NAPPE 1430°C UTILISATION PROFESSIONNELLE

	Épaisseur	Dimensions	Densité	Poids	m ² /carton	
FIBREI6	25 mm	7315 x 610 mm	128 kg/m ³	14,3 kg	4,46	145,00
FIBRE50	50 mm	3660 x 610 mm	128 kg/m ³	14,3 kg	2,23	145,00

FIBRE CÉRAMIQUE EN NAPPE 1500°C NON CLASSE TOXIQUE

FIBRE POUR ATMOSPHERE RÉDUCTRICE

97% d'alumine polycristalline sans silice libre

Fibre haute température spéciale réduction

	Épaisseur	Dimensions	Densité	Poids	m ² /carton	
FIBI50025	25 mm	7200 x 620 mm	100 kg/m ³	10,0 kg	4,46	1150,00



Kit de protection pour manipulation fibre



Fibre 1500°C



Fibre céramique en nappe



Papier céramique en rouleau

ISOLATION

BRIQUES LÉGÈRES ISOLANTES

Briques 220 x 110 x 60 mm Vendues à l'unité

Note : Possibilité de brique en 230 x 114 x 76 mm
Compter +15% sur le prix catalogue

BRIQ23T	Pour 1300°C: Poids: 1,1 kg Al2O3: 37% Densité: 480 kg/m3 Conductivité thermique à 1000°C: 0,20 Prix de 1 à 200 briques Prix de 201 à 800 briques Prix au delà de 800 briques: nous consulter	3,80 3,50
BRIQ26T	Pour 1450°C: Poids: 1,46 kg Al2O3: 58% Densité: 780 kg/m3 Conductivité thermique à 1000°C: 0,33 Prix de 1 à 200 briques Prix de 201 à 800 briques Prix au delà de 800 briques: nous consulter	3,98 3,60
BRIQ28T	Pour 1550°C: Poids: 1,66 kg Al2O3: 67% Densité: 880 kg/m3 Conductivité thermique à 1000°C: 0,38 Prix de 1 à 200 briques Prix de 201 à 800 briques Prix au delà de 800 briques: nous consulter	5,65 5,41
BRIQ30T	Pour 1650°C: Poids: 1,85 kg Al2O3: 73,4% Densité: 1020 kg/m3 Conductivité thermique à 1000°C: 0,45 Prix de 1 à 200 briques	12,50



Briques légères isolantes



Briques légères isolantes - Haute Qualité

LA BRIQUE LÉGÈRE ISOLANTE HAUTE QUALITÉ

BRIQ HQ26BF	Brique réfractaire à haut rendement isolant. Briques 230 x 114 x 76 mm Vendues à l'unité. Pour 1400°C: Poids: 1,02 kg Al2O3: 68,73% Densité: 430 kg/m3 Conductivité thermique à 1000°C: 0,26 Prix de 1 à 200 briques Prix de 201 à 800 briques Prix au delà de 800 briques: nous consulter	7,10 6,35
-------------	--	--------------



Briques denses réfractaires

BRIQUES ISOLANTES RAINURÉES SUR MESURE POUR FOUR

	EN QUALITÉ 1300°C, 1400°C OU 1550°C Passage des résistances: largeur mini 15 mm, profondeur à façon	PRIX SUR DEMANDE
BRIQDENS	BRIQUES DENSES RÉFRACTAIRES QUALITÉ CÉRAMIQUE Briques 220 x 110 x 60 mm (45 % d'alumine). Vendues à l'unité. Pour 1360°C: Poids: 3,25 kg Prix de 1 à 200 briques Prix de 201 à 1000 briques Prix au delà de 1000 briques	3,85 3,52 3,45
PANPRO126010 PANPRO126025 PANPRO126050	PANNEAUX DE PROTECTION EN FIBRE RÉFRACTAIRE BIO-SOLUBLE NON CLASSÉE Température maxi 1260°C. Dimensions 1000 x 1200 mm Densité 280 kg/m3 Épaisseur 10 mm Poids 3,6 kg Épaisseur 25 mm Poids 9 kg Épaisseur 50 mm Poids 18 kg	50,00 133,00 226,00
PANPRO140025 PANPRO140050	PANNEAUX DE PROTECTION EN FIBRE RÉFRACTAIRE UTILISATION PROFESSIONNELLE Température maxi 1400°C. Dimensions 1000 x 1200 mm Densité 280 kg/m3 Épaisseur 25 mm 9 kg Épaisseur 50 mm 18 kg	202,00 311,00
PANVER25	PANNEAUX DE VERMICULITE COMPRIMÉE 1100°C Les panneaux de vermiculite comprimée sont obtenus par pressage. Ce procédé de fabrication confère au matériau une exceptionnelle résistance à l'écrasement. Si le matériau est sollicité au-delà de ces caractéristiques, il peut se fendre. A utiliser principalement dans les soles de four ou éventuellement sur les parois en faces froides. Très grande résistance à la charge. Produit rigide non poussiéreux idéal en pose sous la fibre ou les briques de sole de votre four. Conductivité thermique 0,19 W/(m.K) Panneaux non sensible à l'humidité. Classe de température : 1100°C - Dimensions 1000 x 610 mm Densité 700 kg/m3 Épaisseur 25 mm Poids 9,5 kg	93,00
VERMICULITE	VERMICULITE EN VRAC GRADE 3 Sac de 100 litres	44,00



Panneau en fibre 1400°C

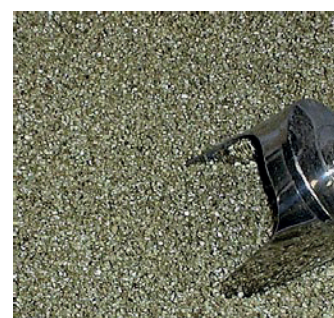

Vermiculite en vrac

PRIX € HORS TAXES AU KG (DUTY FREE € PRICES PER KG) PHOTOS NON CONTRACTUELLES. SUSCEPTIBLES DE MODIFICATIONS. NOTRE RESPONSABILITÉ NE PEUT ÊTRE ENGAGÉE.

Tarifs 2024. Prix hors taxes départ Solargil, valables dans tous nos points de ventes sous réserves de modifications, ces tarifs sont régulièrement actualisés sur notre site en ligne.

SOLARGIL siège social usine : Tél. +33 (0)3 86 45 50 00 - Mail : ceramic@solargil.com

ISOLATION

PANNEAUX SILICATE DE CALCIUM FACE FROIDE

Les panneaux de silicate de calcium sont obtenus par pressage. Ce procédé de fabrication confère au matériau une exceptionnelle résistance à l'écrasement. Toutefois, si le matériau est sollicité au-delà de ces caractéristiques, il n'y a ni déformation, ni affaissement mais une destruction totale du matériau. À utiliser principalement sur les parois des fours en faces froides. Température maxi 1050°C. Densité 230 kg/m³

Il convient donc de respecter les précautions suivantes :

- 1 - Le support doit être plat afin d'éviter toute déformation sous charge importante (+ de 15 kg/cm²)
- 2 - Si le support est déformé, il convient d'éviter les efforts de flexion
- 3 - Dans le cas où des encrages, des tubes, des supports ou toute pièce métallique traverseraient les panneaux, les trous de passage doivent être d'une section supérieure de 2 à 4 mm
- 4 - Il est préférable de poser les panneaux de silicate de calcium à sec sans ciment ou colle afin de permettre sans contrainte toute variation dimensionnelle.

PANSIL25 Dimensions 1200 x 600 épaisseur 25 mm. Poids 6 kg 22,00

PANSIL50 Dimensions 1200 x 1000 épaisseur 50 mm. Poids 15,56 kg 68,00

TRESSE RÉFRACTAIRE - JOINT DE PORTE 1260°C EN FIBRE BIO-SOLUBLE NON TOXIQUE AVEC RENFORT INCONEL

TRESBAN2 Bande céramique nickel / chrome épaisseur 2 mm. Largeur 50 mm
Prix au mètre linéaire 10,50

TRESBAN5 Bande céramique nickel / chrome épaisseur 5 mm. Largeur 50 mm
Prix au mètre linéaire 14,00

TRESCOR16 Cordon céramique diamètre 16 / 16 mm
Prix au mètre linéaire 18,50

TRESCOR20 Cordon céramique diamètre 20 / 20 mm
Prix au mètre linéaire 22,00

TRESCOR30 Cordon céramique diamètre 30 / 30 mm
Prix au mètre linéaire 31,00

TRESCOR40 Cordon céramique diamètre 20 / 40 mm
Prix au mètre linéaire 32,00

COLJOINT **COLLE ROUGE SPECIAL JOINT DE PORTE 300°C MAXI**
Tube de 310 ml. Application avec un pistolet 24,00

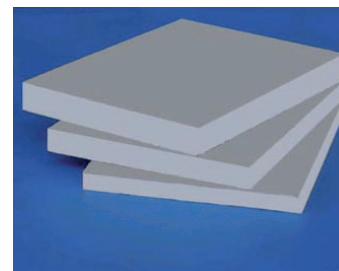

Panneaux de silicate de calcium



Bande céramique



Cordon céramique



Colle réfractaire rouge en cartouche

FILS DE RÉSISTANCE POUR FOUR ÉLECTRIQUE

FILS DE RÉSISTANCE KANTHAL A1

FILKANI Diamètre 1 mm. A 20°C 1,85 Ω/m. Prix au mètre linéaire 2,25
Prix au Kg (soit environ 178 ml) 325,00

FILKANI.2 Diamètre 1,2 mm. A 20°C 1,28 Ω/m. Prix au mètre linéaire 2,58
Prix au Kg (soit environ 122 ml) 294,00

FILKANI.5 Diamètre 1,5 mm. A 20°C 0,821 Ω/m. Prix au mètre linéaire 2,90
Prix au Kg (soit environ 79 ml) 217,00

FILKANI.8 Diamètre 1,8 mm. A 20°C 0,570 Ω/m. Prix au mètre linéaire 3,30
Prix au Kg (soit environ 54 ml) 166,00

FILKAN2 Diamètre 2,0 mm. A 20°C 0,462 Ω/m. Prix au mètre linéaire 3,65
Prix au Kg (soit environ 44 ml) 147,00

FILKAN2.5 Diamètre 2,5 mm. A 20°C 0,295 Ω/m. Prix au mètre linéaire 4,45
Prix au Kg (soit environ 28 ml) 116,00

FILKAN3 Diamètre 3 mm. A 20°C 0,205 Ω/m. Prix au mètre linéaire 6,00
Prix au Kg (soit environ 20 ml) 105,00

Autres diamètres sur demande.

AGRARESES Agrafe en Kanthal A1 pour la fixation des résistances dans les gorges des briques du four électrique 1,60
Fil de 1,5 mm longueur de l'agrafe 25 mm, vendu à l'unité.



Bobine Kanthal A1 en 2 mm



Agrafes en Kanthal

FIXATION DE LA FIBRE DANS LES FOURS

Pour une utilisation à 1100°C maxi, utiliser :

TIG10008	Tige inox réfractaire de L. 1000 mm Ø 8 mm pour la fixation des plots	24,40
ECROU8	Écrou en inox réfractaire Ø 8 mm	2,00
ROND8	Rondelle inox réfractaire Ø int 8 mm ext Ø ext 17 mm	0,80
TIG10006	Tige inox réfractaire de L. 1000 mm Ø 6 mm	23,60
ECROU6	Écrou en inox réfractaire Ø 6 mm	1,30

"CUPLOKS" Plot à ergots pour régler la pression sur la fibre de votre four en fonction de son retrait au fur et à mesure des cuissons (1300°C maxi)

CFF050	Modèle conique Ø ext 52 mm H. 69 mm	7,50
BER100	Rondelle réfractaire de renfort Ø ext 100 mm épaisseur 10 mm	9,15
FFH300310	Tige inox réfractaire AISI-310 à souder sur la carcasse du four de longueur 300 mm pour la fixation des "CUPLOCKS"	10,25

NOTE : Toujours mettre de la fibre dans le trou du plot côté intérieur du four pour protéger l'inox des hautes températures et boucher avec du ciment réfractaire.

Accroche rondelle pour axe à ergots, pour ainsi régler la pression sur la fibre de votre four en fonction de son retrait selon les températures de cuisson (T° maxi 1500°C).
Système constitué à 95 % d'alumine, idéal pour très hautes températures et cuissons réductrices au sel.

CER070095	Set comprenant la rondelle de Ø 75 mm avec son axe à ergots de L. 70 mm pour tige inox en M6	21,00
DRT06200310	Tige inox réfractaire AISI-310 Ø 6 mm taraudé M6 aux 2 embouts pour accroche CER L. 200 mm	6,00
Autre longueur tige inox sur demande		
CER150095	Set comprenant la rondelle de Ø 75 mm avec son axe à ergots de L. 150 mm pour tige inox en M8	36,00
DRT08200310	Tige inox réfractaire AISI-310 Ø 8 mm taraudé M8 aux 2 embouts pour accroche CER L. 200 mm	7,00
Autre longueur tige inox sur demande		
NOTE : Pour la construction de four raku, utiliser du fil Kanthal en 2 mm pour fixer la fibre		

Autres produits sur demande

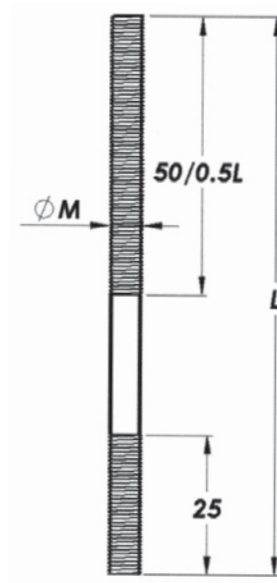

Tiges inox AISI-310 DRT

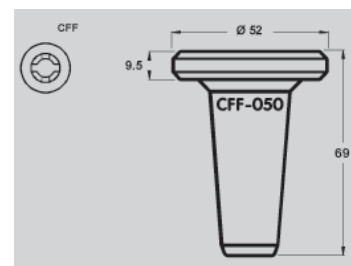

CFF050

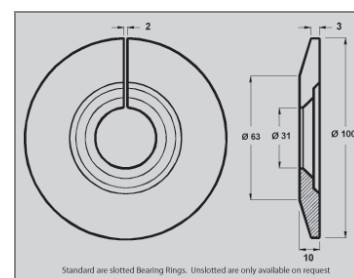

BER100



CER-150-095

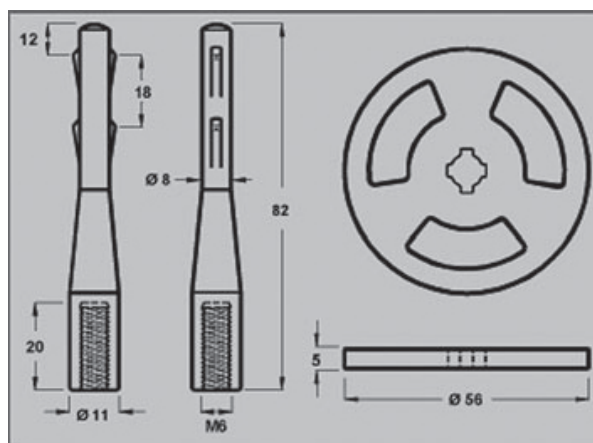

Accroche fibre CER

MATÉRIEL D'ENFOURNEMENT

PINS	PINS/PERNETTE RÉFRAC TAIRES EN CORDIÉRITE 1200°C MAXI Support triangulaire à mettre sous vos pièces à cuire L. 50 mm x H. 5 mm. Prix au kg (400 pièces)	22,00
------	---	-------

TRIPODES (SUPPORTS) RÉFRAC TAIRES EN CORDIÉRITE 1260 °C

SUP30	Ø 27 mm H. 10 mm	0,60
SUP40	Ø 39 mm H. 12 mm	0,82
SUP50	Ø 57 mm H. 14 mm	0,98
SUP60	Ø 65 mm H. 18 mm	1,15
SUP70	Ø 71 mm H. 22 mm	1,35
SUP88	Ø 88 mm H.28 mm	2,12
SUP90	Ø 99 mm H. 35 mm	2,22

Remise de 10% pour quantité supérieure à 50 unités

SUPPORTS RÉFRAC TAIRES MÉTAL PLAT 1200 °C

SUP25	Ø 25 mm H. 11 mm	1,61
SUP35	Ø 35 mm H. 11 mm	1,86
SUP50	Ø 50 mm H. 11 mm	2,28
SUP65	Ø 65 mm H. 11 mm	2,84

Remise de 10% pour lot de 10 Unités par référence

TRIPODES (SUPPORTS) RÉFRAC TAIRES EN MÉTAL ROND 1260 °C

SUP30MR	Ø 30 mm H. 16 mm	3,73
SUP40MR	Ø 40 mm H. 16 mm	3,79
SUP50MR	Ø 50 mm H. 16 mm	3,84
SUP60MR	Ø 60 mm H. 16 mm	3,90
SUP70MR	Ø 70 mm H. 16 mm	3,96
SUP80MR	Ø 80 mm H. 16 mm	3,96
SUP90MR	Ø 90 mm H. 16 mm	4,14
SUP100MR	Ø 100 mm H. 16 mm	4,50
SUP110MR	Ø 110 mm H. 16 mm	4,60
SUP120MR	Ø 120 mm H. 16 mm	4,78
SUP130MR	Ø 130 mm H. 16 mm	4,99

SUPPORTS RÉFRAC TAIRES DOUBLE EN MÉTAL 1260°C

SUPDOU40	Ø 40 mm H. 22 mm	4,87
SUPDOU50	Ø 50 mm H. 22 mm	4,98
SUPDOU60	Ø 60 mm H. 22 mm	5,05
SUPDOU70	Ø 70 mm H. 22 mm	5,11
SUPDOU80	Ø 80 mm H. 22 mm	5,28
SUPDOU90	Ø 90 mm H. 22 mm	5,67
SUPDOU100	Ø 100 mm H. 22 mm	5,78
SUPDOU110	Ø 110 mm H. 22 mm	6,60
SUPDOU120	Ø 120 mm H. 22 mm	6,35



Pins réfractaires cordiérite 1 200°C



Tripodes réfractaires cordiérite



Support réfractaire métal plat 1 200°C

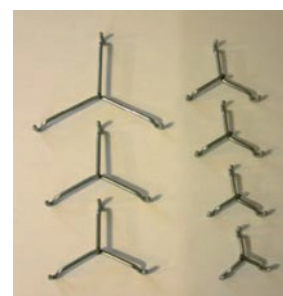

Tripodes réfractaires en métal rond



Supports réfractaires doubles en métal rond

PRIX € HORS TAXES AU KG (DUTY FREE € PRICES PER KG) PHOTOS NON CONTRACTUELLES. SUSCEPTIBLES DE MODIFICATIONS. NOTRE RESPONSABILITÉ NE PEUT ÊTRE ENGAGÉE.

Tarifs 2024. Prix hors taxes départ Solargil, valables dans tous nos points de ventes sous réserves de modifications, ces tarifs sont régulièrement actualisés sur notre site en ligne.

SOLARGIL siège social usine : Tél. +33 (0)3 86 45 50 00 - Mail : ceramic@solargil.com

MATÉRIEL D'ENFOURNEMENT (SUITE)

SUPPORTS DE PERLE RÉFRACTAIRES AVEC 3 BARRES 1200°C

SUPPERL95 H. 95 mm Longueur des tiges réfractaires 160 mm 22,20

SUPPERL135 H. 135 mm Longueur des tiges réfractaires 200 mm 28,50

SUPPORTS MULTIPLES POUR PERLE AVEC 6 BARRES 1200°C

SUPMULTI8060 Largeur entre les montants 100 mm. H. 80 mm x P. 60 mm 20,51

SUPMULTI8080 Largeur entre les montants 100 mm. H. 80 mm x P. 80 mm 31,00

SUPMULTI10060 Largeur entre les montants 150 mm. H. 100 mm x P. 60 mm 27,25

SUPMULTI13080 Largeur entre les montants 150 mm. H. 130 mm x P. 80 mm 32,99

SUPPORTS "Z" À POINTES 1200°C

SUPZ2 Support modèle 2 pointes. H. 80 mm. Entre pointe 80 mm 11,05

SUPZ3 Support modèle 3 pointes. H. 80 mm. Entre pointe 80 mm 11,98

SUPPORTS POUR PIÈCE CREUSE 1200°C

avec 1 pied en réfractaire + 3 barres en acier + 1 tube réfractaire

SUPCREU250 H. 250 mm 23,25

SUPCREU200 H. 200 mm 20,99

SUPCREU150 H. 150 mm 19,36

DOUBLE SUPPORT PARALLÈLE 1340°C

DOUSUPPAR Livré avec 2 supports réfractaires L. 60 x H. 60 mm et 5 barres : 1 de Ø 2 mm, 2 de Ø 3 mm et 2 de Ø 4 mm de 200 mm de longueur Ne pas dépasser 1340°C 43,47

BARRES 1200°C MAXIMUM EN INOX RÉFRACTAIRE AISI-310 pour fabrication de bijoux

BAR1502 Barre de L. 150 mm x 2 mm pour pièce légère 2,26

BAR1503 Barre de L. 150 mm x 3 mm 2,72

BAR1504 Barre de L. 150 mm x 4 mm 4,64

BAR2002 Barre de L. 200 mm x 2 mm pour pièce légère 2,40

BAR2003 Barre de L. 200 mm x 3 mm 3,02

BAR2004 Barre de L. 200 mm 4 mm 5,07

BARRES 1400°C MAXIMUM 99% ALUMINE POUR FABRICATION DE BIJOUX

Au-delà de 1450°C, une légère déformation est visible suivant le poids du produit à cuire. Haute tenue à la température mais fragile !

BARA1502 Barre de L. 150 mm x 2 mm 7,90

BARA1503 Barre de L. 150 mm x 3 mm 9,20

BARA1504 Barre de L. 150 mm x 4 mm 10,60

BARA2002 Barre de L. 200 mm x 2 mm 10,53

BARA2003 Barre de L. 200 mm x 3 mm 12,32

BARA2004 Barre de L. 200 mm x 4 mm 14,23

BARA3002 Barre de L. 300 mm x 2 mm 13,00

BARA3003 Barre de L. 300 mm x 3 mm 15,50

BARA3004 Barre de L. 300 mm x 4 mm 18,20

BARACAR Barre carrée de L. 500 mm x 9 x 9 mm 27,50



Barres en alumine 1 400°C

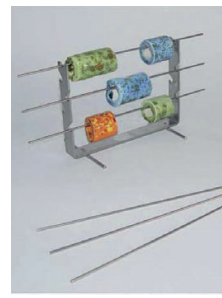

Support de perle simple avec 3 barres

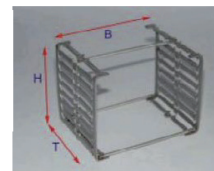

Support multiple perles avec 6 barres

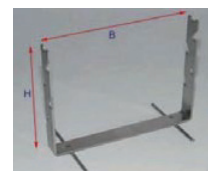

Support perle simple

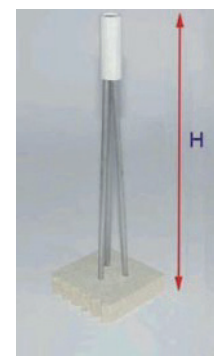

Support pièce creuse 1 200°C

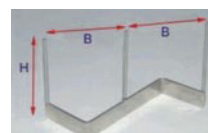

Support Z 3 pointes

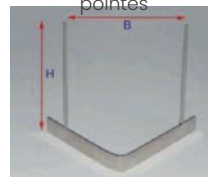

Support Z 2 pointes



Double support parallèle 1 340°C

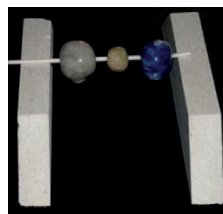

Exemple montage support de perle 1 340°C



Barres inox réfractaires 1 200°C

MATÉRIEL D'ENFOURNEMENT (SUITE)

CÔNES TYPE ORTON - MONTRES FUSIBLES GRAND MODÈLE À poser dans support spécial pour cônes ou dans boule de terre molle chamottée

CONE	Prix unitaire	1,09
CONEBOITE	Boîte de 50 cônes	37,00
SUPCONEBOITE	Supports pour 3 cônes pyrométriques Orton	2,91
	Boîte de 20 supports	47,20

CÔNES ORTON TYPE - AUTOPORTANTES GRAND MODÈLE Modèle à poser directement sur la plaque d'enfournement

CONEAUTO	Prix Unitaire	1,16
CONEAUTOBOITE	Boîte de 25	34,00

SUPPORTS ASSIETTES PLEIN 1300°C

SUPASSTFS260	Largeur utile environ 260 mm H. 45 mm	26,00
SUPASSTFS300	Largeur utile environ 300 mm H. 52 mm	28,00
SUPASSTFS340	Largeur utile environ 340 mm H. 40 mm	29,00
SUPASSTFS360	Largeur utile environ 360 mm (maxi 400 mm) H. 67 mm	34,00

GAZETTES RÉFRACTAIRES POUR CARREAUX 1250°C MAXI

GAZETD10	Gazette double pour carreaux de 100 x 100 x 12 mm, soit 2 x 12 carreaux Dimensions maxi de passage pour 1 carreau : 123 x 123 x H. 16 mm H. 297mm, l. 284mm, p. 120 mm	
	Lot de 1 à 10 unités	45,68
	Lot de 10 à 20 unités	44,82
	Lot supérieur à 20 unités	42,58
GAZETS15	Gazette simple pour carreaux de 150 x 150 x 10 mm, soit 15 carreaux H. 305mm, l. 185mm, p. 160 mm	
	Lot de 1 à 10 unités	24,26
	Lot de 10 à 20 unités	22,06
	Lot supérieur à 20 unités	20,62
GAZETD15	Gazette double pour carreaux de 150 x 150 x 10 mm, soit 2 X 15 carreaux H. 305mm, l. 353mm, p. 120 mm	
	Lot de 1 à 10 unités	43,66
	Lot de 10 à 20 unités	37,54
	Lot supérieur à 20 unités	31,53
GAZETS20	Gazette simple pour carreaux de 200 X 200 X 10 mm, soit 11 carreaux H. 305mm, l. 235mm, p. 215 mm	
	Prix Unitaire pour lot inférieur à 10 Unités	25,20
	Prix Unitaire pour lot de 10 à 20 Unités	24,15
	Prix Unitaire pour lot supérieur à 20 Unités	20,16
	Coupe de gazette	5,50



Support pour cônes Orton avec cônes



Cônes type Orton simples



Cônes type Orton autoportants

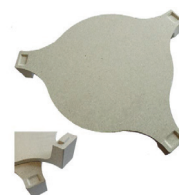

Supports assiettes

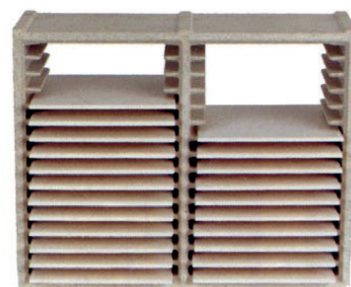

Gazette réfractaire double

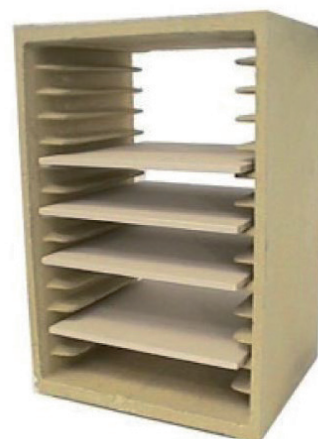

Gazette réfractaire simple

MATÉRIEL D'ENFOURNEMENT (SUITE)

PILIER39	PILIERS ENCASTRABLES 1320°C Piliers d'enfournement à superposer les uns sur les autres	
	H. 39 mm Ø 43 mm. Lot de 1 à 30 unités	2,60
	H. 39 mm Ø 43 mm. Lot supérieur à 30 unités	2,15

PILIERS D'ENFOURNEMENT 1350°C MAXI

Pilier rond Ø 43 mm extérieur

PILIER100	H. 100 mm	2,90
PILIER300	H. 300 mm	8,55
PILIER250	H. 800 mm. Poids 1,6 kg	21,20

Pilier rond Ø 80 mm extérieur

PILIER400	H. 350 mm	21,00
PILIER80	H. 900 mm	44,00

Pilier ovale Ø 60 x 42 mm extérieur

PILIER150	H. 100 mm	3,96
PILIER25	H. 300 mm	10,95
PILIER060	H. 800 mm. Poids 2,58 kg	30,80

TUBES PASSAGE DE RÉSIDENCES DANS PAROIS DE FOUR

Pour permettre de passer un fil de résistance sans toucher la carcasse métallique du four

PRHELIOSEKOS	Tube céramique (1350°C maxi) de L. 70 mm Ø extérieur 15 mm et Ø intérieur 7 mm	4,50
--------------	---	------

TUBES SUPPORT DE RÉSIDENCE 1600°C TYPE 99,7% ALUMINE. Coupe à la demande

TSUPRES10	L 1400 mm. Prix au cm Ø extérieur 10 mm et Ø intérieur 6 mm	1,40
	Prix du tube (1400 mm)	180,00

TUBES SUPPORT DE RÉSIDENCE 1400°C TYPE 60

TSUPRES15	Ø ext. 15 mm Ø int. 7 mm L 1600 mm. Prix au cm	0,60
	Prix du tube (1600 mm)	65,00
TSUPRES20	Ø ext. 20 mm, Ø int. 12 mm L 1600 mm. Prix au cm	0,55
	Prix du tube (1600 mm)	55,00
TSUPRES25	Ø ext. 25 mm, Ø int. 15 mm L 1600 mm. Prix au cm	0,80
	Prix du tube (1600 mm)	82,00
TSUPRES30	Ø ext. 30 mm, Ø int. 20 mm L 1600 mm. Prix au cm	0,82
	Prix du tube (1600 mm)	94,00
TSUPRES35	Ø ext. 35 mm, Ø int. 25 mm L 1600 mm. Prix au cm	0,92
	Prix du tube (1600 mm)	107,00
TSUPRES40	Ø ext. 40 mm, Ø int. 30 mm L 1600 mm. Prix au cm	1,13
	Prix du tube (1600 mm)	120,00
TSUPRES50	Ø ext. 50 mm, Ø int. 40 mm L 1600 mm. Prix au cm	1,02
	Prix du tube (1600 mm)	133,00
TSUPRES60	Ø ext. 60 mm, Ø int. 48 mm L 1600 mm. Prix au cm	1,15
	Prix du tube (1600 mm)	154,00



BPCD : Disques de contrôle



Piliers encastrables et pilier d'enfournement

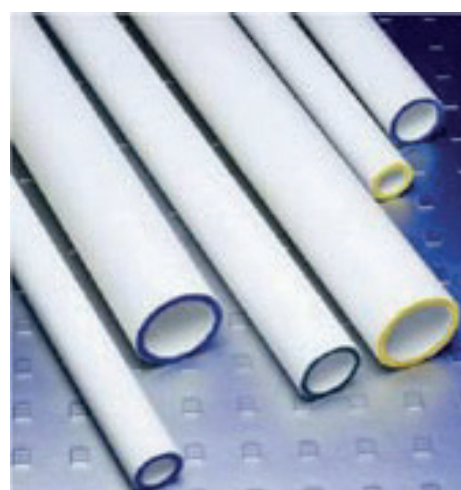

Tubes support de résistance 1400°C

PRIX € HORS TAXES AU KG (DUTY FREE € PRICES PER KG) PHOTOS NON CONTRACTUELLES. SUSCEPTIBLES DE MODIFICATIONS. NOTRE RESPONSABILITÉ NE PEUT ÊTRE ENGAGÉE.

Tarifs 2024. Prix hors taxes départ Solargil, valables dans tous nos points de ventes sous réserves de modifications, ces tarifs sont régulièrement actualisés sur notre site en ligne.

SOLARGIL siège social usine : Tél. +33 (0)3 86 45 50 00 - Mail : ceramic@solargil.com

CONTRÔLE DE LA TEMPÉRATURE

Anneaux BPCD pour contrôler la T° du votre four en fonction du retrait de l'anneau.

Choisir parmi la gamme des 2 références, celle qui convient pour la température.

Graver un repère sur l'anneau: H pour Haut, B pour Bas ; F Fond, D Devant, etc...

Poser les anneaux à plat sur les plaques réfractaires ou sur vos pièces non émaillées (anneaux toujours posés dans les mêmes conditions pour que le retrait s'effectue de la même façon).

Après cuisson, mesurer le diamètre des anneaux refroidis à l'aide d'un pied à coulisse, la mesure devant se faire 2 chiffres après la virgule.

Prendre la table des mesures (abaque). Repérer la mesure trouvée et lire la température correspondante.

BPCDMT	BPCD-MT3.5 1050-1320°C H. 3,5 mm La boîte de 30 disques	41,80
	Remise de 10% pour l'achat d'un lot de 5 boîtes Remise de 20% pour l'achat d'un lot de 10 boîtes	
PIEDCOULISSE	PIED À COULISSE DIGITAL POUR LA LECTURE DES ANNEAUX BPCD Pieds à coulisse digital 0,01 mm. L. 150 mm Livré en coffret avec pile	35,20



Pied à coulisse



François Lacour

potier.lacour@gmail.com



Grès Ténére

PLAQUES D'ENFOURNEMENT RÉFRACTAIRES

TARIF DÉGRESSIF À PARTIR DE 10 PLAQUES RÉFRACTAIRES

LOTCALE	Lot de 5 cales 50 x 50 x 20 mm en 1340°C	3,65
PLAQUES 1340°C MAXI		
PLAREF35	PLAQUES 300 x 300 x 13 mm (2,3 kg)	15,75
PLAREF40	PLAQUES 400 x 400 x 13 mm (4,0 kg)	22,00
PLAREF25	PLAQUES 400 x 400 x 17 mm (5,3 kg)	37,20
PLAREF45	PLAQUES 450 x 450 x 13 mm (5,7 kg)	33,90
PLAREF450	PLAQUES 450 x 450 x 17 mm (6,6 kg)	39,50
PLAREF457.362	PLAQUES 500 x 500 x 15 mm (7,5 kg)	52,00
PLAREF500	PLAQUES 500 x 500 x 20 mm (9,5 kg)	58,00
PLAREF615	PLAQUES 600 x 600 x 15 mm (11,9 kg)	72,00
PLAREF610	PLAQUES 600 x 600 x 20 mm (14,4 kg)	88,00
PLAREF1320/600/30	PLAQUES 600 x 600 x 30 mm (21,7 kg)	98,00
PLAREF750	PLAQUE 750 x 650 x 20 mm (22,1 kg)	120,00
PLAQUES 1260°C MAXI SPÉCIALES RAKU		
PLAREF396R	Plaque RONDE Ø 395 x 15 mm (3,88kg)	38,00
PLAREF350	Plaque CARRÉE 400 x 400 x 15 mm	42,00
PLAREF420	Plaque CARRÉE 500 x 500 x 20 mm	68,00
PLAQUES RONDES 1340°C MAXI		
PLAREF300	PLAQUE RONDE Ø 305 x 12 mm (2,1 kg)	14,20
PLAREF350	PLAQUE RONDE Ø 350 x 12 mm (3,0 kg)	16,00
PLAREF600	PLAQUE RONDE Ø 394 x 13 mm (3,7 kg)	24,00
PLAQ500	PLAQUE RONDE Ø 560 x 17 mm (8,0 kg)	49,50
PLAQUES EXTRUDÉES (plaques creuses) 1340°C. Plaques rextifiée 2 faces		
PLAQEX25	PLAQUES 1000 x 600 x 25 mm (22,5 kg)	207,00
PLAQEX38	PLAQUES 1000 x 600 x 38 mm (32,2 kg)	243,00

PLAQEX85	PLAQUE 1850 x 850 x 38 mm (85,0 kg)* *Risque de casse si le four n'a pas une très bonne homogénéité de température. Les plaques de 1850 mm de long doivent être posées sur 2 barreaux en carbure de silicium dans la longueur.	557,00
----------	---	--------

PLAQUES CARBURE DE SILICIUM 1450°C MAXI

Le carbure de silicium est un matériau réfractaire performant; très résistant aux chocs thermiques.

Il peut être utilisé à haute température (1450°C maxi)

Par contre, il s'oxyde entre 1100 et 1200°C, particulièrement en présence de vapeur d'eau. Aussi, il est recommandé de l'utiliser de préférence en atmosphère réductrice à haute température sans vapeur d'eau dans l'atmosphère de cuisson.

PLAQUES HALSIC NON ENGOBÉES ÉPAISSES

PLAQCAS35	350 x 300 x 15 mm (3,86 kg)	155,00
PLAQCAS39	390 x 390 x 20 mm (7,8 kg)	205,00
PLAQCAS40	400 x 400 x 18 mm (7,05 kg)	197,00
PLAQCAS42	420 x 420 x 22 mm (9,51 kg)	218,00
PLAQCAS50	500 x 500 x 18 mm (11,03 kg)	260,00
PLAQCAS61	610 x 610 x 20 mm (18,23 kg)	374,00

PLAQUES CARBURE DE SILICIUM RECRISTALLISÉ 1500°C MAXI PLAQUES HALSIC NON ENGOBÉES FINES

PLAQCASR40	400 x 400 x 8 mm (3,6 kg)	65,00
PLAQCASR45	450 x 450 x 10 mm (5,7 kg)	110,00
PLAQCASR50	500 x 500 x 12 mm (8,4 kg)	162,00
PLAQCASR60	600 x 600 x 14 mm (14,6 kg)	207,00

BARRES CREUSES DE CARBURE DE SILICIUM

Matériaux coulés, recommandés pour les températures maxi 1350°C
Pour applications, céramiques techniques ou arts du feu à hautes températures.

BARCAS30	30 x 30 x 1600 mm	148,50
BARCAS40	40 x 40 x 2000 mm	277,20
	Coupe à la demande	5,00



Plaques endurées (plaques creuses)
1850 x 850 x 38 mm



Barres de carbure de silicium

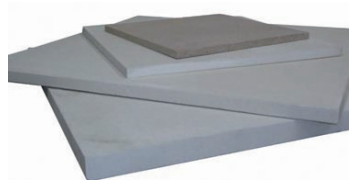

Ensemble plaques réfractaires 1 340°C



Plaques rondes

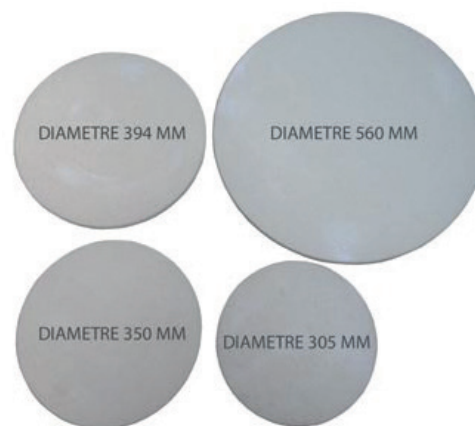

Plaques rondes (détail)

PRIX € HORS TAXES AU KG (DUTY FREE € PRICES PER KG) PHOTOS NON CONTRACTUELLES. SUSCEPTIBLES DE MODIFICATIONS. NOTRE RESPONSABILITÉ NE PEUT ÊTRE ENGAGÉE.

Tarifs 2024. Prix hors taxes départ Solargil, valables dans tous nos points de ventes sous réserves de modifications, ces tarifs sont régulièrement actualisés sur notre site en ligne.

SOLARGIL siège social usine : Tél. +33 (0)3 86 45 50 00 - Mail : ceramic@solargil.com

CIMENT ET COLLE RÉFRACTAIRES

ENGLA	ENGOBE DE PROTECTION POUR LES PLAQUES	
	Pot de 1 kg en poudre	9,55
	Pot de 5 kg (prix au kg en poudre)	6,30
	Sac de 25 kg (prix au kg en poudre)	5,95
MASTIC	CARTOUCHE DE MASTIC ISOLANT PÂTEUX 1500°C MAXI Pour boucher les fissures à l'intérieur du four Mastic constitué de fibres céramique et de liants, donnant une faible densité et assurant une excellente isolation. Mastic injectable dans d'étroites fissures ou joints, combleront aisément tout vide ou interstice. Conservation : 6 mois à l'abri du gel et du soleil. Cartouche de 310 ml pour pistolet du commerce.	31,00
CIMREFR5	COLLE OU CIMENT RÉFRACTAIRE 1430°C MAXI Liant prêt à l'emploi pour briques denses ou isolantes. Idéal pour monter ou réparer un four et pour l'accrochage de fibres réfractaires. Résistance pyroscopique 1600°C Granulométrie maximale 0,5 mm Quantité théorique pour joint de 1 à 1,5 mm : 6 à 8 % du poids des briques : 1 seau de 25 kg / 100 briques normales. Produit en pâte : bien humidifier le support avant application	
	Pot de 25 kg	65,00
	Pot de 5 kg	28,60
	Pot de 2,5 kg	20,90
	Pot de 1 kg	13,20
FWC25	COLLE RÉFRACTAIRE DURCISSANTE À L'AIR 1600°C MAXI Pour la mise en place de fibre céramique Excellente liaison entre la fibre céramique et les supports métalliques ou réfractaires. Prête à l'emploi, la colle doit être posée en film mince au pinceau, au rouleau ou au pistolet à enduire. Bien mélanger avant usage et reboucher après usage. Outillage lavable à l'eau. Viscosité : 6800 m Pas. Densité : entre 1,8 et 1,9 kg/dm3 Pouvoir couvrant : 1 kg / m ²	
	Pot de 1 Kg	10,20
	Pot de 15 kg	93,00
BETONREF	BÉTON RÉFRACTAIRE 1300°C MAXI. Sac 25 KG Produit en poudre prêt à l'emploi pour le façonnage de dalle en béton réfractaire ou pour renforcer une voûte de four fragilisée. Prise céramique à température > 1300°C Matière de base : chamotte + coulis + chaux. 5 à 7 litres d'eau pour un sac de 25 kg.	46,20
ENDUI	ENDUIT DE PROTECTION . Pot de 0,5 L Pour fibre et brique isolante 2500° Maxi Produit pâteux prêt à l'emploi conditionné en pot de 0,5 litres. Le C100HT est à utiliser sur fibre et brique réfractaire isolante. Il est destiné à protéger la fibre et les briques des atmosphères agressives et optimise la réverbération de la chaleur. Avec 0,5 litre vous pouvez traiter entre 2 et 3 m ² de surface. Application au pistolet* pour enduit, pinceau et rouleau *Ne pas utiliser de pistolet de type peinture Nettoyage à l'eau Diluant : eau (si nécessaire) Bien mélanger avant et pendant l'application du produit Protection : Utiliser un masque, des lunettes et des gants de protection Autre conditionnement possible en 4 et 19 litres.	168,00



CIMREF R5 - Colle ou ciment réfractaire en pâte



FWC25 - Colle réfractaire durcissante à l'air



ENDUI - Enduit de protection pour fibre et briques isolantes

TARIF TRANSPORT FRANCE MÉTROPOLITAINE + EMBALLAGE via DPD ou Colissimo selon destinations

Prix Hors Taxe. Départ Moutiers-en-Puisaye (89)
Colis de 0 à 30 kg - Emballage compris

Domicile

0 à 1 kg	1 à 5 kg	5 à 10 kg	10 à 15 kg	15 à 20 kg	20 à 25 kg	25 à 30 kg
9,10	10,65	13,30	16,20	20,10	23,40	26,50

Point Relais - hors Corse

0 à 1 kg	1 à 5 kg	5 à 10 kg	10 à 17 kg
6,40	7,65	9,70	12,50

De 30 à 500 kg, le tarif du transport est calculé en fonction du poids à 10 kg près et de la distance. Vous pouvez faire votre estimation sur notre site internet en créant votre compte client ou nous consulter !

Sur demande / porteur avec hayon : + 70 € HT

TARIF TRANSPORT FRANCE MÉTROPOLITAINE au départ de Moutiers-en-Puisaye (89)

Destination Corse - Merci de contacter Solargil en Provence

Département	1 palette de 500 à 990 kg	2 palettes	3 palettes
89	120 €	139 €	155 €
10 - 18 - 21 - 36 - 41 - 45 - 58 - 71	140 €	160 €	180 €
02- 28 - 37 - 51 - 52 - 57 - 59 - 60 - 62 - 63 - 68	150 €	195 €	220 €
01 - 03 - 08 - 16 - 19 - 23 - 24 - 25 - 27 - 33 - 42 - 43 - 44 - 47 - 53 - 55 - 67 - 80 - 88 - 90	160 €	210 €	245 €
05 - 07 - 14 - 15 - 22 - 39 - 49 - 61 - 69 - 70 - 72 - 73 - 74 - 79	170 €	220 €	291 €
04 - 12 - 17 - 26 - 29 - 30 - 32 - 35 - 38 - 40 - 46 - 48 - 50 - 56 - 76 - 85 - 86 - 87	180 €	235 €	286 €
06 - 11 - 13 - 31 - 34 - 64 - 65 - 66	200 €	250 €	311 €
81 - 82 - 83 - 84	245 €	267 €	305 €
75 - 77 - 78 - 91 - 92 - 93 - 94 - 95	150 €	180 €	195 €

CONDITIONS GÉNÉRALES DE VENTE

DATE DE DERNIÈRE MISE À JOUR 13/09/2021

Tél. 03 86 45 50 00
mail : ceramic@solargil.com
internet : solargil.com

Les présentes conditions générales de vente (ci-après les « CGV ») s'appliquent dans le cadre d'une vente entre la société SOLARGIL S.A au Capital de 316 206,20 €, SIRET N° 334 518 370 00013 - Siège Social à Moutiers en Puisaye, 2 La Bâtisse. Les présentes CGV détaillent les droits et obligations du vendeur et du client dans le cadre de la vente à distance des articles et matériaux pour la poterie et les loisirs créatifs commercialisés par le vendeur. Ces conditions s'appliquent à l'exclusion de toutes autres conditions, notamment celles en vigueur pour les ventes en magasin.

ARTICLE 1 – DOMAINE D'APPLICATION DES CGV

1.1 – Application aux ventes conclues avec le client

Le client déclare acquiescer les produits commercialisés par le vendeur en qualité de consommateur, au sens de l'article préliminaire du Code de la consommation, et agir en dehors de toute activité commerciale, artisanale, industrielle ou libérale. En cas de fausse déclaration, le vendeur se réserve le droit d'annuler la commande en cours et de refuser d'honorer toute nouvelle commande.

1.2 – Acceptation des CGV

La passation de commande implique l'acceptation préalable des présentes conditions de vente par le client. Pour manifester cette acceptation, le client devra préalablement, à la finalisation de sa commande, cocher une case de validation prévue à cet effet et cliquer sur le bouton "Commander". De ce fait, le client :

- Déclare et reconnaît avoir une parfaite connaissance des présentes conditions.
- Accepte expressément les dites conditions.

Aucune commande ne pourra être passée sur solargil.com sans cette acceptation préalable. Des conditions particulières à certains produits ou services peuvent compléter les présentes conditions générales. Elles sont alors précisées lors de la présentation de l'article. Si une condition venait à faire défaut, elle serait considérée être régie par les usages en vigueur dans le secteur de la vente.

1.3 – Version en vigueur

Le vendeur se réserve le droit de modifier, à tout moment, les présentes CGV. En cas de modification des CGV, les CGV applicables sont celles en vigueur à la date de la commande dont une copie datée du jour peut être remise au client à sa demande.

ARTICLE 2 – CAPACITE

Le client déclare avoir la capacité de conclure le contrat, soumis aux présentes CGV, c'est-à-dire avoir la majorité légale et ne pas faire l'objet d'une mesure de protection juridique (sauvegarde de justice, curatelle, tutelle).

ARTICLE 3 – ACCÈS AU SITE INTERNET DU VENDEUR

Le client fait son affaire personnelle de la mise en place des moyens informatiques et de télécommunications permettant l'accès au site solargil.com.

ARTICLE 4 – COMMANDES

Les commandes sont à réaliser, par le client, uniquement sur le site internet de SOLARGIL. Le client doit, pour passer commande, créer son Espace Client, avec son identification à l'aide de l'adresse email qu'il a indiquée lors de la création de son compte ainsi que du mot de passe secret personnel et confidentiel qu'il a choisi. Sauf preuve contraire, les données enregistrées par SOLARGIL constituent la preuve de l'ensemble des transactions passées par SOLARGIL et ses clients. Le client sélectionne les articles qui l'intéressent sur le site de SOLARGIL. Le client a toujours accès à son panier afin d'en vérifier le contenu, et de le modifier. Après la validation définitive de son panier, le client procède à la confirmation d'enregistrement de sa commande. Cet enregistrement implique :

- Commande ferme de sa part. La commande implique une obligation de paiement. Celle-ci ne pourra, le cas échéant, être remise en cause que dans les cas énumérés aux articles 9 et 11 des présentes.
- Conditions générales de vente, et des conditions particulières de sa commande, dont le client peut automatiquement prendre connaissance avant la validation de l'écran récapitulatif de la commande.
- Le client recevra un accusé de réception de sa commande ainsi enregistrée à son adresse mail. SOLARGIL se réserve le droit de ne pas exécuter cette commande s'il y avait eu par le passé des impayés ou des difficultés pour le paiement des produits commandés.
- Les produits seront livrés uniquement après réception et encaissement intégral du paiement. Toute commande étant ferme et définitive, aucun ajout de produit(s) à la commande en cours n'est possible. Si le client souhaite ajouter un ou plusieurs produits il devra le faire au travers d'une nouvelle commande indépendante de celle(s) en cours. Les offres ne sont valables que dans la limite des stocks disponibles. En cas d'indisponibilité d'un ou plusieurs produits commandés, le vendeur en informe le client et peut lui proposer un ou des produits d'une qualité ou d'un prix équivalent ou, à défaut un remboursement du montant d'un ou des produits indisponibles. En cas de désaccord du client, la commande est, suivant le cas, partiellement ou totalement annulée. Le vendeur procède alors au remboursement du prix des produits indisponibles ainsi que des frais de livraison en cas d'annulation totale de la commande, dans un délai maximum de 30 jours à compter de la notification par le client de son désaccord. La responsabilité du vendeur ne pourra en tout état de cause pas être engagée en cas d'annulation de la commande et aucune somme ou indemnité, autre que celles définies à l'alinéa précédent, ne sera due au client.

ARTICLE 5 – COMMANDES SPÉCIALES ET PRODUITS PERSONNALISÉS

5.1 – Commandes spéciales

Sera qualifiée de commande spéciale, toute commande de produits confectionnés par le vendeur, selon les spécifications du client au moment de la commande (tel que les fours fabriqués selon la configuration choisie par le client), ou toute commande en quantité anormalement importante d'articles nécessitant une fabrication ou une commande spéciale auprès des fournisseurs du vendeur, impliquant ou non une fabrication sur mesure, tels notamment que des plaques d'enfournement découpées aux dimensions du client, des couleurs ou émaux en grande quantité. De telles commandes font l'objet d'un devis spécifique qui sera envoyé par le vendeur au client.

5.2 – Commandes personnalisées

Les produits personnalisés sont des produits fabriqués selon des caractéristiques données par le client. Les commandes spéciales ou de produits personnalisés selon la demande du client sont réputées fermes et définitives. Le droit de rétractation du client prévu à l'article L 121-21 du Code de la consommation et rappelé à l'article 13 des CGV ne pourra être exercé pour ce type de commande.

ARTICLE 6 – PRODUITS

Conformément à l'article L111-1 du Code de la consommation, le client peut préalablement à sa demande, prendre connaissance sur le site de SOLARGIL des caractéristiques des produits qu'il désire commander. Les photos des produits présentés sur le site de SOLARGIL ainsi que les photos éventuelles ou la documentation n'ont pas de valeur contractuelle. La responsabilité de SOLARGIL ne saurait dès lors être engagée à ce titre. Le client pourra ensuite sélectionner un ou plusieurs produits parmi les différentes catégories proposées sur le site de SOLARGIL. Il se peut que certaines couleurs apparaissant sur le catalogue en ligne (celles des nuanciers par exemple) ne correspondent pas exactement à la couleur originale. Seule la référence des produits engage SOLARGIL et non la façon dont ils sont reproduits au catalogue. Les photographies illustrant les produits ne constituent pas un document contractuel. Tout document est imprimé sous réserve d'erreurs typographiques et de chromie. SOLARGIL attire également l'attention des clients sur le fait que les consommables commercialisés sur notre site (argiles, émaux, couleurs, matières premières...) sont fabriqués à partir de matières naturelles dont les réactions et les comportements peuvent varier selon les applications du client. Il est impératif que ce dernier réalise des essais (test cru, de cuisson et tests de vieillissement notamment) avant la mise en œuvre définitive de ces matières premières afin de vérifier leur comportement. La responsabilité de SOLARGIL quant à un éventuel défaut de conformité des produits ne saurait être engagée dès lors que le client n'a pas effectué ces essais préalables conformément aux applications prévues pour lesdits produits. Compte tenu de la spécificité des produits ci-après définis, une tolérance est expressément prévue entre le produit commandé et le produit livré :

Tolérance pour tous les articles de coupe : ±0,5 cm. Tolérance pour tous les types de conditionnement (pots, flacons, etc.) : ±3%. Tolérance pour la terre : ±1.5%. En raison de modification du produit par le fabricant ou des nouvelles réglementations européennes, la teinte des couleurs peut très légèrement varier, sans préavis. Certains de ces produits doivent par ailleurs être manipulés avec précaution. Le client ne doit en aucun cas les laisser à la portée des enfants. Il est impératif de lire et de suivre les indications d'hygiène et de sécurité figurant au catalogue et accompagnant les produits concernés. Les informations techniques fournies sur le produit engageant SOLARGIL. Les produits proposés sont conformes à la réglementation française en vigueur.

La responsabilité du vendeur ne saurait être engagée en cas de non-respect de la législation du pays où le produit est livré. Le client doit faire son affaire des vérifications nécessaires auprès des autorités locales du pays de livraison sur les possibilités d'importation et d'utilisation du produit qu'il entend commander. Nos offres de produits sont valables tant qu'elles sont visibles sur le site de SOLARGIL, dans la limite des stocks disponibles, hors opération promotionnelle mentionnée comme telle sur les sites. Dans l'éventualité d'une indisponibilité de produit après passation de votre commande, nous vous en informerons par téléphone ou par email. Nous vous donnerons alors la possibilité -De décaler la livraison en attendant le réapprovisionnement de ce produit lorsque cela est possible.

- De remplacer le produit par un autre de qualité et de prix au moins équivalent.
- D'être remboursé du prix du ou des produits. Il est précisé que ce remboursement interviendra au plus tard dans les 14 jours après avoir accusé réception de votre choix. Au-delà de ce terme, les sommes versées par le client seront majorées conformément aux dispositions de l'article L241-4 du code de la consommation.
- Il est toutefois précisé qu'en cas d'achat réalisé totalement ou partiellement au moyen d'un avoir ou d'un bon cadeau, le remboursement interviendra sous forme d'avoir ou de bon cadeau de la valeur totale des biens pour lesquels le droit de rétractation est exercé.

ARTICLE 7 – LIVRAISON

7.1 – Livraison par Express

Les commandes contenant uniquement des résistances pour les fours peuvent être livrées en EXPRESS. Un mail est envoyé au client pour l'informer du jour et plage horaire de livraison, ainsi que pour suivre l'avancement de son colis. Ce mode de transport nécessitant la présence du client, ce dernier fera son affaire pour être présent lors de la livraison, ou bien pourra avvertir le transporteur pour reporter le jour et heure de la livraison. Selon le transporteur, cette modification de livraison peut se faire via leur site internet ou par téléphone.

7.2 – Livraison par transporteur

Les commandes dont le poids est supérieur ou égal à 28 kg emballage compris, sont expédiées par transporteur. Ce mode de transport est, par défaut, uniquement valable en France métropolitaine et en Corse. Pour un envoi dans les DOM-TOM et pays étrangers, nous consulter. Les commandes livrées par transporteur, le sont au pied du camion. Le client fera son affaire de les amener jusqu'à l'intérieur de son habitation/local. Aucune installation n'est prévue lors de la livraison. Pour le cas particulier des fours, sur devis, SOLARGIL propose une livraison avec installation et formation. Cette opération sera réalisée par nos soins avec un coût supplémentaire. Le transporteur prend contact avec le client afin de convenir d'un rendez-vous pour la livraison dans les plus brefs délais et au plus tard dans les 30 jours à compter de la date de la validation de la commande sauf en cas de délai supérieur annoncé explicitement lors de la commande. SOLARGIL ne peut être tenu pour responsable de retard de livraison dû exclusivement à une indisponibilité du client après plusieurs propositions de rendez-vous par le transporteur. Le transporteur délivrera un bon de livraison au client qui le signera après avoir vérifié la conformité et l'état d'emballage du produit. En cas d'avarie, se reporter à l'article 8 (Domage résultant du transport).

7.3 – Livraison hors France métropolitaine

Pour toute livraison en Union Européenne, dans les DOM-TOM, secteurs postaux et reste du monde, un devis sera transmis au client. Des frais complémentaires comme des frais de douanes et autres taxes peuvent s'ajouter aux frais de livraisons. Ces frais seront à la charge du client.

7.4 – Délais de livraison

Le vendeur précise, à titre strictement indicatif, que les délais de livraison moyens constatés sont en général de 3 à 8 jours à compter de la réception de la commande pour la France métropolitaine (hors Corse). Néanmoins, les délais de livraison sont fluctuants et dépendent notamment de la disponibilité des transporteurs et des produits (notamment à l'approche d'événements spéciaux tels que Noël, Pâques ou la rentrée scolaire), ainsi que de l'ordre d'arrivée des commandes. Certains produits tels que les fours, tours, croûteuses, matériel d'équipement etc...nécessitent un délai de fabrication pouvant excéder 30 jours. Dans ce cas, le délai moyen de fabrication est indiqué au client lors de sa commande. En l'absence de date de disponibilité clairement indiquée sur l'article ou lors de la commande, le vendeur s'engage en tout état de cause à livrer les produits, au plus tard, dans un délai de trente jours à compter du paiement effectif de la commande. Lorsque le client commande plusieurs articles en même temps, et que ceux-ci ont des dates de livraison différentes, la date de livraison de la commande est basée sur la date la plus éloignée. SOLARGIL pourra proposer de fractionner les expéditions si le client assume les frais. En application de l'article L 216-2 du Code de la consommation, en cas de manquement du vendeur à son obligation de livraison dans le délai de trente jours, lors qu'aucun délai n'est spécifié, le client pourra résoudre le contrat par lettre recommandée avec accusé de réception ou par un écrit sur un autre support durable, si, après avoir enjoint, selon les mêmes modalités, le vendeur d'effectuer la livraison dans un délai supplémentaire raisonnable, ce dernier ne s'est pas exécuté dans ce délai. Le contrat est considéré comme résolu à la réception par le vendeur de la lettre ou de l'écrit l'informant de cette résolution à moins que ce dernier ne se soit exécuté entre-temps. Néanmoins, le client peut immédiatement résoudre le contrat lorsque le vendeur refuse de livrer les produits ou lorsqu'il n'exécute pas son obligation de livraison dans le délai d'un mois susvisé et que cette date constitue pour le consommateur une condition essentielle du contrat comme il est dit à l'article L 216-2 du Code de la consommation. Le vendeur ne pourra être tenu responsable en cas de retard de livraison en raison d'informations erronées indiquées par le client.

7.5 – Modalités de la livraison

L'article L. 216-4. du code de la consommation dispose que : « Tout risque de perte ou d'endommagement des biens est transféré au consommateur au moment où ce dernier ou un tiers désigné par lui, et autre que le transporteur proposé par le professionnel, prend physiquement possession de ces biens. » Ainsi, lorsque le transport est assuré par le transporteur proposé par le professionnel, le transfert des risques ne s'opère qu'au moment de la livraison et lorsque le consommateur peut physiquement prendre possession de ces biens et vérifier leur état général. De plus pour les contrats conclus à distance l'article L. 221-15. du code de la consommation dispose que :

« Le professionnel est responsable de plein droit à l'égard du consommateur de la bonne exécution des obligations résultant du contrat conclu à distance, que ces obligations soient exécutées par le professionnel qui a conclu ce contrat ou par d'autres prestataires de services, sans préjudice de son droit de recours contre ceux-ci. Toutefois, il peut s'exonérer de tout ou partie de sa responsabilité en apportant la preuve que l'inexécution ou la mauvaise exécution du contrat est imputable soit au consommateur, soit au fait, imprévisible et insurmontable, d'un tiers au contrat, soit à un cas de force majeure. » Le vendeur à distance est donc responsable de plein droit quant à la bonne exécution de l'ensemble du contrat jusque et y compris la livraison. Ces dispositions sont valables que les obligations soient exécutées par lui-même ou par tout autre prestataire de service, à charge pour lui de se retourner ensuite contre ce prestataire.

ARTICLE 8 – DOMMAGES RÉSULTANT DU TRANSPORT

8.1 Commande livrée par GLS, DPD ou Colissimo

En cas de remise en main propre, par le facteur, d'un colis visiblement endommagé, le client peut le refuser ou l'accepter :

- En cas de refus, le client doit préciser le motif du refus : par exemple, colis détérioré, troué, enfoncé... Le colis sera retourné à l'expéditeur. Dès réception de ce dernier, le vendeur pourra avec accord préalable du client, soit le rembourser, soit lui renvoyer les articles.

- En cas d'acceptation, le vendeur invite le client à vérifier son colis, en l'ouvrant et en le débaltant. Lorsque le client accepte le colis, implicitement, même si le colis est extérieurement abîmé, le client atteste avoir reçu les articles en bon état. Le client peut alors soit refuser le colis, soit faire des réserves auprès du transporteur, le transporteur étant seul responsable des dégâts durant le transport.

8.2 Commande livrée par transporteur

Il appartient au client de vérifier la conformité et l'état d'emballage des produits à la réception de la commande. Le client confirmera au transporteur par lettre recommandée A/R dans les 3 jours, toute réserve faite à la livraison (art. L. 133-3 et suivants du Code de Commerce) et adressera une copie de ce courrier simultanément au vendeur. Le client doit impérativement exiger du transporteur une attestation officielle de dégradation ou de perte du produit, s'il y a lieu. Dans tous les cas, le client doit ouvrir le/les colis, lister de manière détaillée les problèmes rencontrés et les faire figurer sur le bordereau de livraison du transporteur. Les réclamations ne seront recevables à l'égard du transporteur que si elles portent sur les produits livrés et si elles sont formulées dans le délai susvisé. Il appartient au client de décrire clairement les détériorations /avaries constatées. Ce récépissé doit être daté et signé par le client qui en gardera un double. Le client n'est pas responsable des dégâts pendant le transport, seul le transporteur en est responsable. La mention : " Sous réserve de déballage et de contrôle " n'a aucune valeur juridique et ne donne droit à aucun recours.

ARTICLE 9 – PRIX

Les prix sont indiqués en Euros. Au 1er janvier 2021 la T.V.A. est de 20% ; Conformément à l'article 1 de l'Arrêté du 3 décembre 1987 relatif à l'information du consommateur sur les prix, les prix s'entendent toujours toutes taxes comprises, hors frais de port et d'emballage et frais de gestion. Par voie de conséquence, ils seront majorés des frais de transport. Tous impôts, taxes ou autres prestations à payer en application des règlements français ainsi que, le cas échéant, des règlements applicables dans les pays de transit ou de destination de la commande, en vigueur au jour de la livraison sont à la charge exclusive du client. Des promotions sont organisées sur le site Internet. Il est alors indiqué le prix de référence (barre), le nouveau prix à payer et le pourcentage de remise. Le vendeur pourra modifier ses prix à tout moment. Toutefois, il s'engage à facturer les produits commandés aux prix indiqués lors de l'enregistrement de la commande. La durée de validité des offres et prix est déterminée par l'actualisation du site. Pour ce qui concerne, les catalogues et autres imprimés, la date de validité des offres et prix seront indiqués sur les communications commerciales. Les prix sont valables sous réserve d'erreurs typographiques. Le montant total dû par le client, incluant le prix total des produits et les frais de livraison et transport après déduction des éventuelles offres promotionnelles ou réductions, est indiqué au moment de la validation de la commande. Erreur de prix : dans le cas d'un prix erroné ou d'un malentendu fondamental affiché ou

facturé qui serait manifestement erroné, ou conduisant à une vente à perte art L442-2 du Code de commerce, SOLARGIL se réserve le droit d'annuler la vente. Des telles erreurs étant des obstacles à la formation du contrat. La vente est définitive uniquement si SOLARGIL a confirmé la commande de manière écrite et sans équivoque. Seule la confirmation de commande telle que décrite ci-dessus formera le contrat. Dans ces cas SOLARGIL est fondé à invoquer la nullité de la vente, de refuser de livrer le/les produit(s) concerné(s) ou d'en demander leur restitution par tout moyen.

ARTICLE 10 – PAIEMENT

10.1 – Exigibilité et défaut de paiement

Le montant total de la commande TTC incluant le prix des produits et, le cas échéant, tous autres frais est exigible au moment de la commande. Les éventuels frais bancaires restent à la charge du client, y compris en cas de déremboursement. En cas d'incident de paiement ou de non-paiement ou de fraude, le vendeur peut suspendre ou annuler toute exécution d'une commande. Le vendeur se réserve également le droit de refuser toute commande en cas d'incident de paiement ou de retard concernant des commandes antérieures.

10.2 – Modalités de paiement

Le client peut régler sa commande par chèque bancaire, virement ou carte bancaire. Afin d'éviter à sa clientèle des dépenses supplémentaires, SOLARGIL ne pratique pas de vente contre remboursement.

10.3 – Paiement par carte bancaire

La transaction est immédiatement débitée sur la carte bancaire du client après vérification des données avec la protection 3D sécurisée pour les clients qui en sont équipés. Dans ce cas, un code sécurité est envoyé au client. Il dispose d'un temps limité pour valider le paiement avec ce code émis par sa banque. En cas de dépassement du délai ou de code erroné, le paiement est refusé et la commande annulée.

10.4 – Règlement par chèque

Le chèque bancaire devra être émis à l'ordre de SOLARGIL et libellé en euros, par une banque domiciliée en France métropolitaine ou à Monaco. La mise à l'encaissement sera effectuée à réception du chèque. Le client dispose d'un délai de 15 jours pour faire parvenir son chèque. Au-delà de ces 15 jours, la commande sera automatiquement annulée. Afin de faciliter le traitement, il est demandé au client d'indiquer au dos du chèque le numéro de commande correspondant.

10.5 – Paiement par virement

Le client suivra les indications figurant sur le bon de commande. Le virement doit être effectué sur le compte bancaire de SOLARGIL. Les coordonnées bancaires sont indiquées sur le bon de commande ainsi que dans l'email de confirmation de commande. Lors de son virement, le client doit indiquer son numéro de client ainsi que le numéro de commande. Le client dispose d'un délai de 15 jours pour faire parvenir son règlement. Au-delà de ces 15 jours, la commande sera automatiquement annulée. La responsabilité de SOLARGIL ne saurait être engagée en cas de non livraison de la commande ou de retard de livraison, faute d'avoir procédé au paiement de la commande dans le temps imparti.

10.6 – Suspension de mode de règlement

SOLARGIL se réserve le droit de ne pas proposer un ou plusieurs modes de paiement ci-dessus, pour tout motif légitime, notamment dans l'hypothèse où :

- l'une des précédentes commandes du client n'aurait pas été intégralement payée à échéance.

- un litige relatif au paiement d'une des précédentes commandes du client serait en cours de traitement.

- plusieurs éléments graves et concordants feraient peser un soupçon de fraude sur la commande du client.

10.7 – Défaut de paiement

SOLARGIL se réserve le droit de refuser d'effectuer une livraison ou d'honorer une commande émanant d'un consommateur qui n'aurait pas réglé totalement ou partiellement une commande précédente ou avec lequel un litige de paiement serait en cours d'administration.

ARTICLE 11 – DELAI DE RETRACTATION

Conformément à l'article L 221-18 du code de la consommation, le client dispose d'un droit de rétractation qu'il peut exercer dans un délai de 14 jours calendaires suivant la date de réception des produits. Si le délai expire un samedi, un dimanche, ou un jour férié, il est prorogé jusqu'au premier jour ouvrable suivant. Les produits doivent être retournés accompagnés du bon de livraison ou de la facture dans un délai de 14 jours suivant la date à laquelle ce droit a été exercé. Les frais de retour sont à la charge du client. Dans ce cas, le vendeur procédera au remboursement partiel, ou intégral des sommes versées par le client, en utilisant le même moyen de paiement que celui utilisé par ce dernier, dans un délai de 14 jours suivant la date à laquelle ce droit a été exercé. Le vendeur pourra différer le remboursement jusqu'à récupération des produits ou jusqu'à ce que le client lui ait fourni une preuve de l'expédition des produits. Conformément à l'article L 221-28,3° du code de la consommation, ce droit de rétractation est expressément exclu pour les commandes spéciales, les produits nettement personnalisés, les produits périssables rapidement, les enregistrements audio ou vidéo lorsque les produits ont été descellés par le client après la livraison.

ARTICLE 12 – FORCE MAJEURE

Les parties ne sauraient être tenues pour responsables d'une inexécution de leurs obligations en cas de survenance d'un cas de force majeure c'est à dire d'un événement qui leur soit extérieur, imprévisible et échappant à leur contrôle tel que, sans que cette énumération soit exhaustive : les catastrophes naturelles, la guerre, les émeutes, les grèves etc... Dans cette hypothèse, la partie victime du cas de force majeure en informera par écrit son cocontractant dans les meilleurs délais. Le cocontractant pourra dans cette hypothèse résilier la commande sur simple envoi d'un écrit (courrier, courriel).

ARTICLE 13 – VICES APPARENTS

Sous réserve des garanties légales applicables et du droit de rétractation rappelé à l'article 11, toutes les réclamations au titre des vices apparents affectant les produits livrés doivent être formulées auprès de nos services dans les trois jours de leur réception, à peine de forclusion. À défaut, les produits sont réputés exempts de vice apparent.

ARTICLE 14 – GARANTIE LÉGALE

En application de l'article L 217-4 du code de la consommation, le vendeur est tenu de livrer des produits conformes au contrat et répond des défauts de conformité existant lors de la livraison. Le client bénéficie d'un délai de deux ans à compter de la livraison du produit pour agir. Il peut choisir entre la réparation ou le remplacement du bien, sous réserve des conditions de coût prévues à l'article L 217-9 du code de la consommation. Les garanties contractuelles ne couvrent pas :

-Le remplacement des consommables (thermocouples, résistances, batteries, fusibles...).

-L'utilisation anormale ou non conforme des produits. Nous vous invitons à cet égard à consulter attentivement la notice d'emploi fournie avec le produit.

-Les pannes liées aux accessoires (câbles d'alimentation...).

-Les défauts et leurs conséquences dues à l'intervention d'un réparateur non agréé par SOLARGIL.

-Les défauts et leurs conséquences liés à l'utilisation non-conforme à l'usage pour lequel le produit est destiné.

-Les défauts et leurs conséquences liés à toute cause extérieure. Les lustres et métaux précieux liquides, étant des produits périssables avec une date limite d'utilisation, la garantie sur ces produits est seulement de 3 mois. Les garanties sur les terres sont soumises à certaines restrictions : étant des matières premières nécessitant des conditions

d'humidité et de température spécifiques lors de leur stockage. Chaque retour sera soumis à une analyse effectuée par nos services, pour vérifier le bon état de conservation et de stockage des terres. Les terres ayant gelé à cause d'un stockage à des températures inférieures à 2°C ne seront pas remboursées ou échangées. De même, en cas de retour de pains secs ou dont l'emballage a été percé, troué, les articles ne pourront être remboursés ou échangés. SOLARGIL refusera le retour sur les terres (faïence, grès et porcelaine) au-delà de 60 jours après réception de la livraison. Sauf pour les biens d'occasion, le client est dispensé de rapporter la preuve de l'existence du défaut de conformité du produit

durant les six mois suivant la délivrance du produit. En application des articles 1641 et suivants du Code Civil, le client bénéficie de la garantie légale des vices cachés. L'action résultant des vices rédhibitoires doit être intentée par le client dans un délai de deux ans à compter de la découverte du vice. Au titre de ces garanties, le vendeur professionnel s'engage, au choix du client, à lui rembourser ou à lui échanger les produits défectueux ou ne correspondant pas à sa commande. Il peut choisir entre la résolution de la vente ou une réduction du prix de vente conformément à l'article 1644 du Code Civil. La garantie légale de conformité s'applique indépendamment de toute éventuelle garantie commerciale qui pourrait être consentie.

Article 1641 du Code civil : « Le vendeur est tenu de la garantie à raison des défauts cachés de la chose vendue qui la rendent impropre à l'usage auquel on la destine, ou qui diminuent tellement cet usage que le client ne l'aurait pas acquise, ou n'en aurait donné qu'un moindre prix, s'il les avait connus. »

Article L 214-7 du Code de la consommation : « Le vendeur est tenu de livrer un bien conforme au contrat et répond des défauts de conformité existant lors de la délivrance. Il répond également des défauts de conformité résultant de l'emballage, des instructions de montage ou de l'installation lorsque celle-ci a été mise à sa charge par le contrat ou a été réalisée sous sa responsabilité. »

Article L 214-7 du Code de la consommation : « Le bien est conforme au contrat :

1° S'il est propre à l'usage habituellement attendu d'un bien semblable et, le cas échéant :
- s'il correspond à la description donnée par le vendeur et possède les qualités que celui-ci a présentées à l'acheteur sous forme d'échantillon ou de modèle ;
- s'il présente les qualités qu'un acheteur peut légitimement attendre eu égard aux déclarations publiques faites par le vendeur, par le producteur ou par son représentant, notamment dans la publicité ou l'étiquetage ;

2° Ou s'il présente les caractéristiques définies d'un commun accord par les parties ou est propre à tout usage spécial recherché par l'acheteur, porté à la connaissance du vendeur et que ce dernier a accepté ».

Article L.211-12 du Code de la consommation : « L'action résultant du défaut de conformité se prescrit par deux ans à compter de la délivrance du bien. »

ARTICLE 15 - MODALITÉ DE RETOUR DES PRODUITS DANS LES CAS VISES AUX ARTICLES 13 ET 15 SUSVISES

Le ou les produits retournés devront être dans leur emballage d'origine, en bon état, tels que livré(s) par les soins du vendeur. En particulier, le produit ne doit pas avoir été utilisé. Hors les cas de mise en œuvre de la garantie légale définie à l'article 16 ci-dessus, tout produit incomplet, abîmé, endommagé ou dont l'emballage d'origine aura été endommagé, ne sera ni remboursé ni échangé.

ARTICLE 16 - RÉSERVE DE PROPRIÉTÉ

LES PRODUITS VENDUS, MÊME DÉTENUS PAR LE CLIENT, RESTENT LA PROPRIÉTÉ DU VENDEUR JUSQU'AU PAIEMENT DE L'INTÉGRALITÉ DU PRIX, EN PRINCIPAL ET EN ACCESSOIRES, Y COMPRIS EN CAS D'OCTROI DE DÉLAIS DE PAIEMENT.

LE CLIENT S'INTERDIT DE CONSTITUER TOUTE SÛRETÉ SUR LES PRODUITS LIVRÉS ET IMPAYÉS ET, DE MANIÈRE GÉNÉRALE D'EFFECTUER TOUTE OPÉRATION SUSCEPTIBLE DE PORTER PRÉJUDICE AU DROIT DE PROPRIÉTÉ DU VENDEUR ET DE LES REVENDRE.

LA REVENDICATION DES PRODUITS DONT LA PROPRIÉTÉ EST RÉSERVÉE AU BÉNÉFICIAIRE DU VENDEUR S'EFFECTUE PAR LETTRE RECOMMANDÉE AVEC AVIS DE RÉCEPTION, SAUF DISPOSITION LÉGALE PARTICULIÈRE. TOUS LES FRAIS ENTRAÎNÉS PAR LA REVENDICATION DES PRODUITS OU DE SON PRIX SONT À LA CHARGE EXCLUSIVE DU CLIENT.

ARTICLE 17 - LIMITATION DE RESPONSABILITÉ

La responsabilité du vendeur ne pourra pas être mise en œuvre si la non-exécution ou le retard dans l'exécution de l'une de ses obligations décrites dans les présentes CGV résulterait du fait d'un tiers, de la faute du client ou d'un cas de force majeure. À ce titre, la force majeure s'entend de tout événement au sens de l'article 1148 du Code civil, et inclut notamment : catastrophes naturelles, incendies, grèves internes ou externes, pannes fortuites, pénuries, guerre et de façon générale tout événement indépendant de la volonté du vendeur et rendant impossible l'exécution du contrat.

ARTICLE 18 - DETACHABILITE DES CLAUSES DES CGV

Si l'une des dispositions des CGV était annulée ou réputée non écrite, ceci n'entraînerait pas la nullité ou l'inapplicabilité des autres dispositions du contrat qui demeureront en vigueur entre les parties.

ARTICLE 19 - RENONCIATION

Le fait pour le vendeur de ne pas se prévaloir à un moment donné de l'une des clauses présentes, ne peut valoir renonciation à se prévaloir ultérieurement de ces mêmes clauses.

ARTICLE 20 - MEDIATION

Le médiateur de la consommation dont relève SOLARGIL est C&C- Médiation, <https://cc-mediateurconso-bfc.fr/>

CONTACTS

ATELIER ET SIÈGE SOCIAL EN BOURGOGNE

Responsables secteur matériel

julien@solargil.com

alain@solargil.com

Responsable production qualité

jean-michel@solargil.com

Commercial

hobby@solargil.com

Contrôleuse de gestion

marie@solargil.com

Assistante comptable - Audrey

comptabilite@solargil.com

Responsable gestion des commandes

paula@solargil.com

Gestion des ventes en lignes, ventes à l'export & communication

aurore@solargil.com

Gestion des enlèvements sur place - Géraldine

ceramic@solargil.com

SITE DE VENDARGUES

Technico commercial

ludiek@solargil.com

Technicien céramiste

abdel@solargil.com

SITE DE LAGNES

Responsable de site - Damien Magasinier conditionneur - Enzo

provence@solargil.com

SITE DE VALLAURIS

Responsable de site technico commerciale - Mathilde Magasinier commercial - David

vallauris@solargil.com



SOLARGIL® en BOURGOGNE

2 La Bâtisse
89520 MOUTIERS EN PUISAYE
Tél. / 03.86.45.50.00
ceramic@solargil.com
Ouvert du lundi au vendredi
de 9h00 à 12h00 et de 14h00 à 17h00

Suivez-nous sur Instagram : solargil_ceramic

SOLARGIL en BRETAGNE

25 rue Sainte Croix
35410 CHATEAUGIRON
Tél. / 02.99.37.37.99
solargilenbretagne@gmail.com
Ouvert du mardi au vendredi
de 9h00 à 12h30 et de 13h30 à 17h30

SOLARGIL en NOUVELLE-AQUITAINE

LA BOUTIQUE DES CÉRAMISTES
5 Rue des Métiers
33290 BLANQUEFORT
Tél. / 07.66.04.34.74
julie@laboutiquedesceramistes.fr
Ouvert du mardi au vendredi
de 10h à 12h30 et de 14h à 17h45
Samedi matin de 9h30 à 12h30

SOLARGIL en PAYS DE CATHARE

LANGUEDOC CÉRAMIQUE
55 Route de Ségala
11320 MONTFERRAND
Tél. / 04.68.60.15.56
magasin@languedocceramique.fr
Ouvert du lundi au vendredi
de 9h00 à 12h00 et de 14h à 18h00
Samedi de 9h à 12h

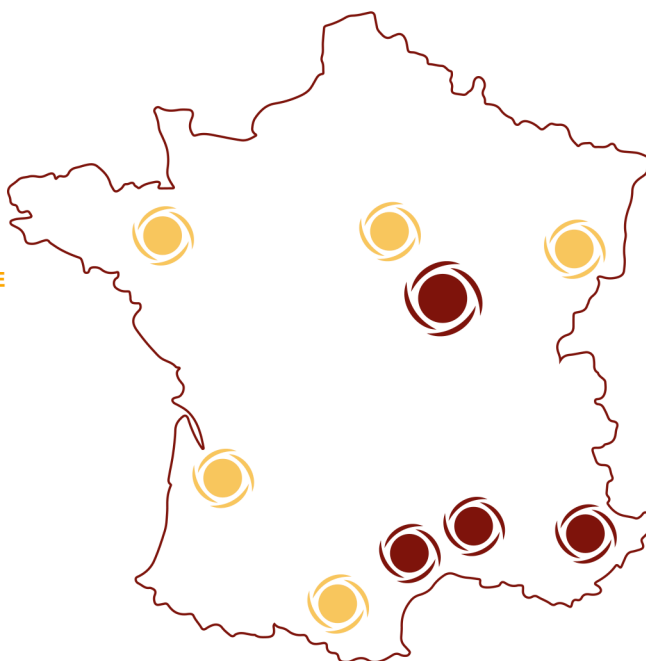

BONJOUR CONCEPT STORE

92 BIS Rue Jean Pierre Timbaud
75011 PARIS
Tél. / 01.42.77.59.09
solargil@conceptstore.paris
Ouvert le lundi de 11h à 18h
Du mardi au jeudi de 10h30 à 19h00
Vendredi et samedi de 10h30 à 19h30

MAGASIN SENNELIER

COULEURS DU QUAI VOLTAIRE
6 Rue Hallé
75014 PARIS
Tél. / 01.43.27.54.36
ventes@magasinsennelier.com
Ouvert du mardi au samedi
De 10h00 à 13h15 et de 14h00 à 18h00

SOLARGIL en ALSACE

PRO CÉRAMIQUES
17 Rue de Kiffis
68480 WOLSCHWILLER
Tél. / 03.89.40.74.22
wagner.barbara@sfr.fr
Ouvert du lundi au vendredi de 8h30 à 15h
Samedi matin de 8h00 à 12h00
Sur rendez-vous pour les après-midi.
Téléphoner avant de vous déplacer.

SOLARGIL en LANGUEDOC

ZI du Salaison
755 Avenue de Bigos
34740 VENDARGUES
Tél. / 04.67.87.51.11
ludiek@solargil.com
abdel@solargil.com
Ouvert du lundi au vendredi
de 9h00 à 12h30 et de 13h30 à 17h00

SOLARGIL en PROVENCE

N°70 sur la D24 en direction de
Fontaines de Vaucluse
84800 LAGNES
Tél. / 04.90.20.28.76
provence@solargil.com
Ouvert du lundi au vendredi
de 8h30 à 12h30 et de 14h00 à 17h00

SOLARGIL à VALLAURIS

2720 Chemin de Saint-Bernard
PORTE 7
06220 VALLAURIS
Tél. / 04.92.90.03.65
vallauris@solargil.com
Ouvert du lundi au vendredi
de 9h00 à 12h30 et de 14h00 à 17h30

Retrouvez tous nos revendeurs sur notre site internet / Find all our resellers on our website



Notre revendeur au coeur de Paris
Bonjour Concept Store - Paris
92 bis rue Jean Pierre Timbaud, 75011 Paris
Tel : 01 42 77 59 09

Tout Solargil disponible en magasin sur simple demande.
Choisissez vos produits sur www.solargil.com puis envoyez
votre commande par mail solargil@conceptstore.paris

Lundi 11h à 18h
Mardi - Jeudi 10h30 à 19h
Vendredi - Samedi 10h30 à 19h30
www.BonjourConceptStore.com

 Parmentier  Maison des métallos
Saint-Maur-Jean Aicard